



## UPDATES GEBRUIKERSHANDLEIDING

De volgende informatie is een update van de gebruikershandleiding van je e-bike. Lees deze zorgvuldig door. Bewaar je gebruikershandleiding en eventuele andere documenten die bij je e-bike zijn meegeleverd. Alle informatie in deze update en de handleiding kan zonder kennisgeving worden gewijzigd of ingetrokken. Ga naar [www.radpowerbikes.eu/help](http://www.radpowerbikes.eu/help) om de meest recente versie te bekijken en te downloaden. Rad Power Bikes stelt alles in het werk om de nauwkeurigheid van zijn documenten te verzekeren en aanvaardt geen verantwoordelijkheid of aansprakelijkheid indien hierin fouten of onnauwkeurigheden voorkomen.

 **WAARSCHUWING:** Verkeerde montage, onderhoud of gebruik van je e-bike kan leiden tot defecten aan onderdelen, verminderde prestaties, verlies van controle, ernstig of zelfs dodelijk letsel. Zelfs als je een ervaren fietser bent, moet je de volledige handleiding en alle meegeleverde documentatie voor afzonderlijke onderdelen of accessoires lezen en begrijpen voordat je gaat fietsen. Als je twijfelt of je de juiste ervaring, vaardigheden en gereedschappen hebt om alle montagestappen in de handleiding en de montagevideo op [www.radpowerbikes.eu/help](http://www.radpowerbikes.eu/help) correct uit te voeren, raadpleeg dan een lokale, erkende en vakkundige fietsenmaker.

 **WAARSCHUWING:** Nauw toezicht is vereist wanneer het product in de buurt van kinderen wordt gebruikt om het risico op letsel te verminderen.

---

### Voorkom roest en corrosie

Zoals elk voertuig dat in de buitenlucht wordt gebruikt, heeft je e-bike goede zorg nodig om te verzekeren dat deze niet wordt aangetast door de elementen. Volg de volgende stappen om je e-bike een langer en gezonder leven te geven:

- Rechtop stallen onder een afdak; laat de fiets niet in de regen staan en stel hem niet bloot aan corrosieve stoffen, zoals water, zout of ontzoutingsmiddelen. Als je fiets aan de regen is blootgesteld, droog hem dan en breng een roestwerend middel aan op de ketting en andere ongelakte stalen oppervlakken.
- Om je e-bike schoon te maken, schakel je de fiets en accu uit en veeg je het frame af met een schone, vochtige doek. Breng indien nodig een mild, niet-bijtend schoonmaakmiddelmengsel aan op de vochtige doek en veeg het frame af. Droog het frame door het met een schone, droge doek af te vegen. Spuit je fiets nooit af met water onder hoge druk. Veeg je fiets regelmatig af en veeg of spuit een roestwerend middel op alle ongelakte mechanische onderdelen.
- Als de lak van gelakte metalen onderdelen is gekrast of afbladdert, gebruik dan bijwerkklak om roest te voorkomen.
- Dompel de fiets of een van de onderdelen nooit onder in water of andere vloeistoffen, omdat dit het elektrische systeem kan beschadigen.
- Vermijd fietsen over het strand, in kustgebieden waar een zilte mist hangt of op ondergronden die met zout of ontzoutingsmiddelen zijn behandeld. Anders stel je je fiets bloot aan zout en andere stoffen die uiterst corrosief zijn. Corrosie van elektrische onderdelen kan leiden tot permanente, onherstelbare schade die kan resulteren in een defecte accu, een storing in het elektrische systeem of een elektrische brand. Schade door corrosie valt niet onder de garantie.

 **WAARSCHUWING:** Schade aan het elektrische systeem van je e-bike met welke oorzaak dan ook, waaronder het binnendringen van water, kan leiden tot accustoringen, defecten aan het elektrische systeem of een elektrische brand en daaruit voortvloeiende schade aan eigendommen, letsel of overlijden. Volg alle bovenstaande aanbevelingen op om de kans op schade door water en corrosie te minimaliseren. Neem bij vragen contact op met de productondersteuning van Rad Power Bikes.

**WAARSCHUWING:** Het gebruik van een beschadigde accu of oplader kan extra schade aan de fiets of brandgevaar veroorzaken. Stop met het gebruik van uw accu en oplader en neem onmiddellijk contact op met Rad Power Bikes als een van de volgende situaties zich voordoet: (1) Het flexibele netsnoer of de uitgangskabel van uw oplader of een van de elektrische kabels op uw fiets is gerafeld, heeft een gebroken isolatie of andere tekenen van schade, (2) Uw accu of oplader is fysiek beschadigd, werkt niet of werkt abnormaal, (3) Uw accu of oplader is gevallen of er is tegen aangestoten, met of zonder duidelijke tekenen van schade, of (4) Uw oplader wordt te heet om aan te raken (hij is ontworpen om warm te worden bij normaal gebruik), geeft een vreemde geur af of vertoont andere tekenen van oververhitting. Bewaar de beschadigde accu of oplader op een veilige plek en recycle of gooi deze zo snel mogelijk weg volgens de lokale regelgeving. Neem contact op met Rad Power Bikes als u vragen heeft of om een geschikte vervangende accu te kopen.

---

## Werking van het elektrische systeem

Deze e-bike biedt de berijder twee manieren om motorbekrachtiging te gebruiken om de fiets voort te sturen: een trapondersteuningssysteem (PAS) en een twist power assist.

### WERKING VAN DE TRAPONDERSTEUNING

De berijder kan tijdens het trappen het trapondersteuningssysteem (PAS) inschakelen. Dit zorgt voor ondersteuning door de motor om de fiets vooruit te helpen.

De trapondersteuning maakt gebruik van een cadanssensor die in de aandrijving van de fiets is ingebouwd. De sensor detecteert wanneer de fietser de pedalen rondtrapt en geeft een signaal door aan de elektromotor om het gekozen niveau aan trapondersteuning (PAS 0-5 op de meeste modellen en 0-4 op de RadRunner en RadMission) te bieden.

### WERKING VAN DE TWIST POWER ASSIST

Om de twist power assist in te schakelen tijdens het trappen, draai je de greep van de twist power assist langzaam en voorzichtig naar achteren naar jezelf toe. Als de fiets is ingeschakeld en je met een goede cadans de pedalen rondtrapt, dan zal de twist power assist functioneren als een afstelbaar, oproepbaar duwtje in de rug bij het trappen. Hij is niet bedoeld om te gebruiken zonder dat er getrapt wordt.

---

## Raak de remschijf niet aan

**WAARSCHUWING:** Het aanraken van de remschijf, die scherpe randen heeft en erg heet kan worden tijdens het rijden, kan ernstig letsel, snij- of brandwonden veroorzaken. De remschijf wordt warm door normale wrijving wanneer de remblokken tegen de remschijf worden gedruwd om de fiets af te remmen of te stoppen. Door het aanraken van de remschijf met de blote huid kunnen er ook natuurlijke oliën op de schijf terechtkomen, waardoor de remwerking kan verslechteren. **Raak de remschijf vooral niet aan wanneer deze beweegt of nadat je op je fiets hebt gereden.** Raak de remschijf uitsluitend aan voor noodzakelijk onderhoud wanneer deze is afgekoeld, niet beweegt en terwijl je handschoenen draagt of een andere geschikte beschermende uitrusting gebruikt.



---

## Update met betrekking tot de garantie

Onafhankelijk van wat voor garantie-informatie in de handleiding staat vermeld, begint de garantieperiode op de datum van ontvangst van deze e-bike door de klant. De meest recente versie van de garantievoorwaarden is beschikbaar op [www.radpowerbikes.eu/terms](http://www.radpowerbikes.eu/terms).

# **RADWAGON®**

## **GEBRUIKERSHANDLEIDING**

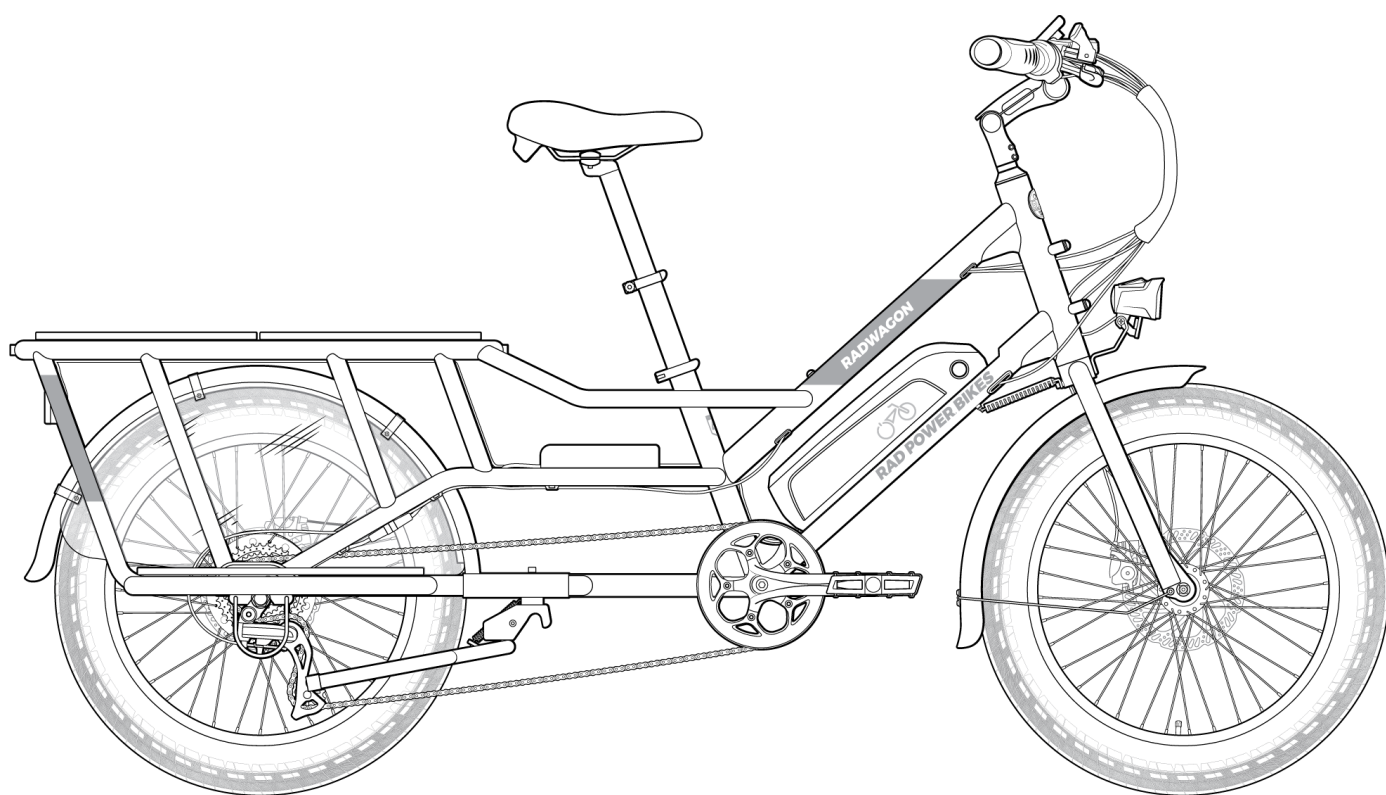

# Welkom!

Bedankt voor uw aankoop van de RadWagon® 4 van Rad Power™ Bikes!

We zijn er trots op dat we u een product van topkwaliteit mogen leveren waar u jarenlang plezier aan zult beleven. Lees deze handleiding helemaal door voordat u uw fiets rijklaar maakt en erop gaat rijden, zorg dat u alles begrijpt en bekijk onze officiële RadWagon montagevideo in het gedeelte "Helpcentrum" op onze website ([www.radpowerbikes.eu/help](http://www.radpowerbikes.eu/help)).

Zorg dat u voor alle hardware controleert hoe strak u ze moet aandraaien (zie "[Gereedschappen en aanbevolen aandraaimomenten](#)" op pagina 10) tijdens het rijklaar maken van de fiets. Volg voor elke rit de aanbevelingen in de "[Veiligheidschecklists](#)" op pagina 22. Zorg tot slot goed voor uw nieuwe RadWagon door de richtlijnen in "[Aanbevolen onderhoudsintervallen](#)" op pagina 24 te volgen. Als u niet zeker weet of u over de vaardigheden, ervaring en speciale gereedschappen beschikt die nodig zijn voor montage en onderhoud, vraag dan om hulp van een plaatselijke, ervaren en gekwalificeerde fietsenmaker.

## We zijn er om u te helpen!

Mocht u na het lezen van deze handleiding en het bekijken van de video nog vragen hebben, raadpleeg dan het Rad Power Bikes Helpcentrum, neem contact met ons op via e-mail en/of bel ons op. **Bedankt voor het kiezen voor Rad!**

Rad Power Bikes  
Helpcentrum: [www.radpowerbikes.eu/help](http://www.radpowerbikes.eu/help)

Telefoonnummer: +31 (0)85 7470430  
E-mailadres: [eu-support@radpowerbikes.com](mailto:eu-support@radpowerbikes.com)

## Inhoudsopgave

Deze handleiding gebruiken .....	2
Montage-instructies voor de RadWagon 4 .....	2
Aanpassen voor comfort en veiligheid .....	7
Gereedschappen en aanbevolen aandraaimomenten .....	10
Accu-informatie .....	11
Gebruiken .....	14
Onderhoud .....	21
Probleemoplossing .....	28
Rijd zo veilig mogelijk .....	29
Beperkte garantie en andere voorwaarden .....	33

# Deze handleiding gebruiken

Deze handleiding bevat belangrijke informatie over het veilig berijden en onderhouden van uw RadWagon. Lees deze aandachtig door en maak uzelf vertrouwd met uw e-bike voordat u erop gaat fietsen. Besteed extra aandacht aan de veiligheidsberichten die hier worden weergegeven.

**LET OP:** Een “kennisgeving” is belangrijke informatie die u kan helpen schade aan de fiets of uw eigendommen te voorkomen of de levensduur van onderdelen en de fiets te verlengen.



**PAS OP:** Een waarschuwing geeft een gevaarlijke situatie aan met, indien deze niet wordt vermeden, (licht) letsel of materiële schade als gevolg.



**WAARSCHUWING:** Een “waarschuwing” geeft een gevaarlijke situatie aan met, indien deze niet wordt vermeden, de dood, ernstig letsel of materiële schade als gevolg.



**GEVAAR:** Een “gevaar” geeft een gevaarlijke situatie aan met, indien deze niet wordt vermeden, de dood, ernstig letsel of materiële schade als gevolg.

Door te rijden op een fiets of ander vervoersmiddel, loopt u altijd enig risico op ernstig letsel of overlijden. Uw veiligheid is afhankelijk van vele factoren, waaronder uw kennis van uw fiets, hoe goed uw fiets is onderhouden, de verwachte rijomstandigheden, enz. Er zijn ook factoren waar we niet in elke situatie of omstandigheid tijdens het rijden controle over hebben of kunnen voorzien. Deze handleiding gaat niet in op alle mogelijke omstandigheden als het gaat om het veilig gebruik van de fiets. Neem bij vragen contact op met Rad Power Bikes.

Voor de montage en eerste afstelling van uw fiets van Rad Power Bikes is speciaal gereedschap en vakmanschap nodig. Wij raden u aan dit te laten doen door een gekwalificeerde en ervaren fietsenmaker.

Bewaar deze handleiding en alle andere documenten die met uw RadWagon zijn meegeleverd. Alle details in deze handleiding kunnen zonder voorafgaande kennisgeving aan de gebruiker worden gewijzigd of ingetrokken. Ga naar [www.radpowerbikes.eu/help](http://www.radpowerbikes.eu/help) om de nieuwste versie te bekijken en te downloaden. Rad Power Bikes stelt alles in het werk om de nauwkeurigheid van de documentatie te garanderen, maar aanvaardt geen verantwoordelijkheid of aansprakelijkheid als er fouten of onnauwkeurigheden in voorkomen.

## Montage-instructies voor de RadWagon 4

De volgende stappen geven een overzicht van hoe u uw RadWagon 4 van Rad Power Bikes gebruiksklaar kunt maken. Ze bieden geen volledige of uitgebreide handleiding van alle aspecten van montage, onderhoud en reparatie, waarvoor gespecialiseerde gereedschappen en vaardigheden nodig zijn. We raden u aan een erkende en ervaren fietsenmaker te raadplegen als u hulp nodig heeft bij de montage, reparatie en onderhoud van uw RadWagon.

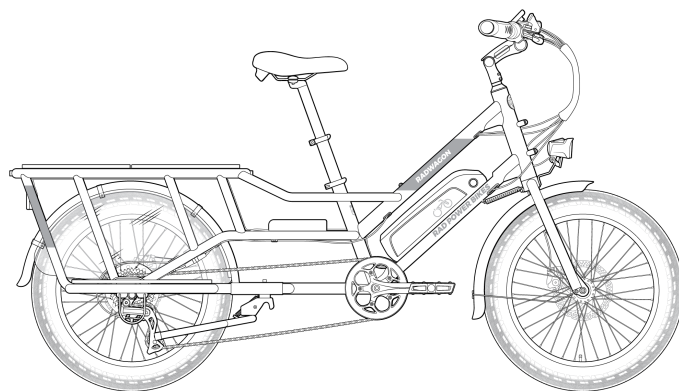

Volledig  
gebruiksklare  
RadWagon 4



**WAARSCHUWING:** Onjuiste montage, onderhoud of gebruik van uw RadWagon kan leiden tot defecten aan onderdelen of prestaties, verlies van controle, ernstig letsel of de dood. Zelfs als u een ervaren fietser bent, moet u de volledige handleiding en alle documentatie voor subonderdelen of accessoires lezen en begrijpen voordat u gaat fietsen. Als u niet zeker weet of u over de ervaring, vaardigheden en gereedschappen beschikt om alle montageschappen in de handleiding en de montagevideo op [www.radpowerbikes.eu/help](http://www.radpowerbikes.eu/help) uit te voeren, raadpleeg dan een plaatselijke, erkende fietsenmaker.

1. **Pak de fiets uit.** Open de doos en verwijder, samen met iemand anders die sterk genoeg is een zwaar voorwerp op te tillen, de RadWagon uit de doos en plaats deze rechtop op het achterwiel en de beschermplaat van de voorvork. Verwijder voorzichtig het verpakkingsmateriaal dat het fietsframe en de onderdelen beschermt, en bewaar het verpakkingsmateriaal voor het geval u de fiets ooit wilt versturen. Bent u dat niet van plan, recycle deze materialen, vooral het karton en het schuim, waar mogelijk. Plaats het stuur voorzichtig op de grond voor de voorvork. Verwijder de kleine doos van de onderkant van de doos en spreid de inhoud zorgvuldig uit. **Zorg ervoor dat alle hieronder genoemde onderdelen van de RadWagon aanwezig zijn:**

- Voorwiel
- Voorkant Spatbord/spat-scheren en montage materiaal
- Standaard en montage materiaal
- Koplamp
- Toolkit voor montage
- Oplader
- Pedalen (links en rechts)
- Sleutels (twee dezelfde)
- Handleiding(en)
- Spanner voorwiel (in beschermplaat van de voorvork)
- Deflopilator en hardware

Als er iets ontbreekt, neem dan contact op met Rad Power Bikes.

We raden ook het volgende aan (niet inbegrepen) voor montage en onderhoud:

- Een sterke vriend
- Zijkniptang
- 15mm-pedaalsleutel
- Fietsvet
- Een schone stoffen handdoek of papieren handdoek om overtollig vet te verwijderen
- Fietspomp met Schrader ventiel en manometer
- Momentsleutel (3 Nm-60 Nm) met inbusbits

2. **Draai de voorvork.** De voorvork wordt gedraaid in de verzenddoos geleverd, en is naar achteren gericht (hierdoor past hij in de doos), zoals weergegeven op de afbeelding. Draai de voorvork naar voren. Als de voorvork correct is geplaatst, bevindt de remklauw (oranje omcirkeld) zich aan de linkerkant van de fietser (de kant van de fiets zonder de aandrijving, zonder de ketting). Kabels mogen ook niet rond het frame worden gedraaid.

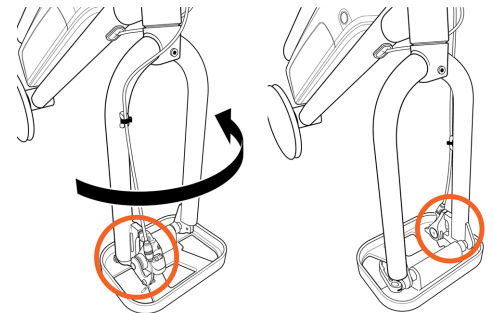

Links: de voorvork zoals die in de doos zit, naar achteren gericht.

Rechts: de voorvork na gedraaid te zijn. Let op de oranje omcirkelde remklauw.

3. **Installeer het stuur en de stuurpen.** De RadWagon 4 wordt geleverd met een stuurpen waarmee u de hoogte en hoek van het stuur zonder gereedschap kunt aanpassen. Voor installatie is een extra 5mm-inbusleutel vereist die is meegeleverd met de kit met montagegereedschap. Installeer de stuurpen en het stuur volgens de onderstaande stappen. Bekijk voor meer informatie de montagevideo op

[www.radpowerbikes.eu/help](http://www.radpowerbikes.eu/help).

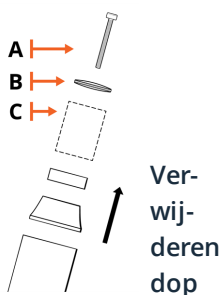

- a. **Verwijder de bovenste dop van de sturpbuis** (zoals weergegeven op de afbeelding "Verwijderen bovenste dop"). Zoek de bovenste dop op de sturpbuis en gebruik een 5mm-inbusleutel om de tijdelijke dopbout van de sturpbuis los te draaien en te verwijderen. Leg de tijdelijke bovenste dopbout (A), de bovenste dop (B) en het tijdelijke afstandsstuk (C) opzij met ander verpakkingsmateriaal. Bewaar deze onderdelen voor het geval u uw fiets ooit ergens naartoe moet opsturen. Voorziet u dat dat niet nodig is, verwijder ze dan volgens de lokale regelgeving op het gebied van het verwijderen van materialen.
- b. **Verwijder alle resterende verpakkingen** van de sturpbuis en het stuur.
- c. **Zet het stuur en de stuurpen in de juiste stand.** Zorg ervoor dat de bedieningselementen en het display naar de fietser gericht zijn en dat de kabels niet gedraaid zijn, zoals u kunt zien in de montagevideo op [www.radpowerbikes.eu/help](http://www.radpowerbikes.eu/help).

- d. **Zet de stuurpen vast in de stuurbuis.** Open de hendel voor het afstellen van de stuurpen door op de ontgrendelingsknop daarvoor te drukken (zie de afbeelding "[Ontgrendelingsknop voor de stuurpen](#)") terwijl u de hendel omhoog trekt. Schuif de stuurpen in de stuurbuis met de afstandscomponenten die u eerder vastgepakt heeft (zie de afbeelding "[Schuif de stuurpen op de stuurbuis](#)"). Draai de stuurpen zo ver mogelijk met de hand vast op de stuurbuis.

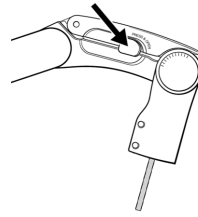

Ontgrendelingsknop voor de stuurpen

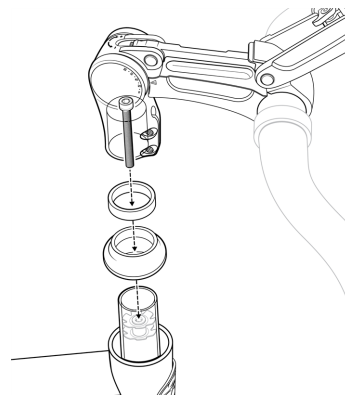

Schuif de stuurpen op de stuurbuis

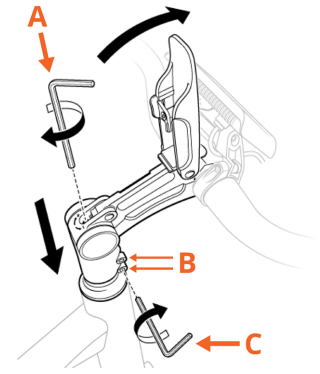

Draai de stuurpen vast

- e. **Draai de bout van de bovenste dop vast.** Zie "A" in de afbeelding "[Draai de stuurpen vast](#)". Gebruik een extra lange inbussleutel om de bovenste dopbout vast te draaien, tot op het punt dat de opening tussen de onderkant van de stuurpen en de tussenringen is gesloten, en net totdat de tussenringen niet meer kunnen draaien. Draai deze niet te vast aan.
- f. **Zorg voor de ideale strakheid van de stuurhouder.** Uw stuurhouder moet zo strak zitten om voor- of achterwaartse speling te voorkomen en ervoor te zorgen dat het stuur en het wiel vrij kunnen draaien. Zie voor meer informatie het gedeelte "Draai de stuurhouder zorgvuldig strak" in "[Aanpassen voor comfort en veiligheid](#)" op [pagina 7](#).
- g. **Draai de bouten van de klembouten van de stuurpen gelijkmatig vast.** De bouten van de klembouten aan de zijkant van de stuurpen zijn op de afbeelding aangeduid met "B" "[Draai de stuurpen vast](#)". Gebruik een 5-mm inbussleutel ("C" op de afbeelding "[Draai de stuurpen vast](#)") om de bovenste klembout vast te draaien totdat u enige weerstand voelt. Herhaal dit met de onderste bout. Wissel vervolgens tussen de twee bouten, draai ze om de beurt een kwartslag aan, totdat beide zijn aangedraaid tot 10 Nm.
- h. **Sluit de verstelhendel van de stuurpen en draai deze vast** totdat de ontgrendelingsknop van de stuurpen in de vergrendelde positie klikt. De ene hand moet op de ontgrendelingsknop van de stuurpen drukken terwijl de andere hand open is, met de handpalm naar beneden, terwijl die de afstelhendel van de stuurpen sluit. Houd vingers, haar, kleding en andere voorwerpen uit de buurt van de onderkant van de hendel om beknelling te voorkomen. Zorg ervoor dat de afstelhendel van de stuurpen in het midden staat. Zie "[Hendel van het stuur en de stuurpen gecentreerd](#)" hieronder. Test of deze volledig vastzit door te proberen de hendel omhoog te trekken. De hendel mag pas geopend worden als u op de ontgrendelingsknop van de stuurpen drukt.

#### 4. Verstel de stand van het stuur en de stuurpen.

- a. **Open de verstelhendel van de stuurpen en pas de stuurhoek aan** zodat het stuur ongeveer evenwijdig loopt aan de bovenkant van de bagagedrager. Zorg ervoor dat u binnen de hoekmarkeringen aan de zijkant van de stuurpen blijft.
- b. **Centreer het stuur op de stuurpen** zoals weergegeven op de afbeelding.
- c. **Sluit de afstelhendel van de stuurpen.** Druk de afstelhendel van de stuurpen met een hand omlaag, houd uw andere hand open en druk daarmee op de ontgrendelingsknop van de stuurpen. Als de hendel goed gesloten is, moet deze gecentreerd zijn boven de stuurpen, moet de ontgrendelingsknop in de vergrendelde positie klikken en moeten de stuurpen en het stuur stevig aanvoelen.
- d. **Controleer of de afstelhendel van de stuurpen veilig vast zit.** Trek, zonder de ontgrendelingsknop van de stuurpen aan te raken, de afstelhendel van de stuurpen omhoog. De hendel mag niet geopend worden als deze stevig vast zit.

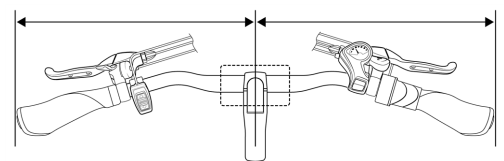

Hendel van het stuur en de stuurpen gecentreerd

**Let op:** Voltooi de montage van alle andere onderdelen van de fiets zoals hieronder beschreven. Daarna moet u de stand van de stuurpen en het stuur nauwkeurig instellen zoals beschreven in het volgende onderdeel, "[Aanpassen voor comfort en veiligheid](#)" op pagina 7.



**PAS OP:** Vingers, haar en bepaalde voorwerpen kunnen bij het sluiten bekneld raken in de verstelhendel van de stuurpen. U kunt dit voorkomen door de hendel te sluiten door met één hand op de ontgrendelingsknop van de stuurpen te drukken en met de andere hand op de hendel. Druk met een open hand stevig op de hendel terwijl u kleding, haar en bepaalde voorwerpen uit de buurt van de onderkant van de hendel houdt.

5. **Installeer de standaard** op de fiets met behulp van het meegeleverde gereedschap, zoals wordt voorgedaan in de montagevideo op [www.radpowerbikes.eu/help](http://www.radpowerbikes.eu/help). Hiervoor hoeft u slechts één bout te gebruiken en de standaard vast te zetten met een 8mm-inbussleutel, zoals afgebeeld op de afbeeldingen "De standaard installeren" op deze pagina. Draai vast tot 50 Nm.

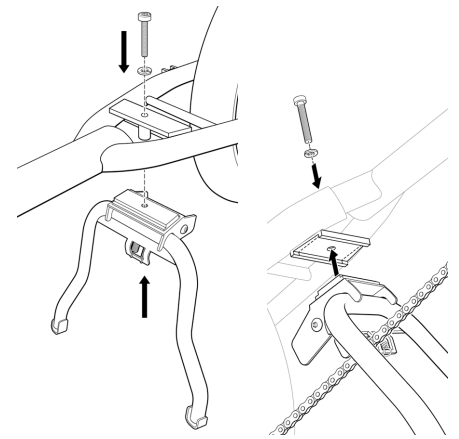

De standaard installeren:  
boven- en onderaanzicht

6. **Installeer het voorwiel en de bijbehorende onderdelen.**

- a. **Plaats het voorste Spatbord/spatscherm, het voorwiel en de koplamp** op de voorvork zoals wordt voorgedaan in de montagevideo op [www.radpowerbikes.eu/help](http://www.radpowerbikes.eu/help).

**Let op:** Het sluiten van de ontgrendelingshendel moet voldoende druk vereisen zodat u een afdruk in uw hand heeft. Pas, als het te gemakkelijk of te moeilijk is om deze te sluiten, de spanning van de hendel aan door de moer ("1" in de illustratie Voorwiel) tegenover de hendel vast te draaien. Controleer regelmatig of het voorwiel vastzit: het voorwiel moet altijd volledig op zijn plaats zitten in de uitvaleinden van de voorvork, de spanhendel moet altijd volledig en goed vastzitten.

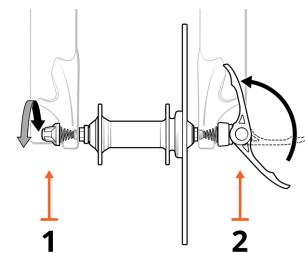

Voorwiel:  
ver-  
stelmoer  
(1) en span-  
hendel (2)

- b. **Controleer de veiligheid van het voorwiel en de spanhendel.** De veiligheid van het achterwiel en hoe strak dit is vastgezet moet ook worden gecontroleerd (zie "[Gereedschappen en aanbevolen aandraaimomenten](#)" op pagina 10). Elk wiel kan losraken of gaan zwalken.
- c. **Lijn het snoer van de koplamp voorzichtig uit en sluit de stekker aan.** Pas de hoek van de koplamp aan, tot in een stand waarin deze de weg voor u verlicht, maar het tegemoetkomend verkeer niet verblindt, zoals hier is afgebeeld.
- d. **Voer een stuurdraaitest uit om er zeker van te zijn dat het voorwiel en de stuurpen goed vastzitten.** Instructies hiervoor staan in "[Draaitest stuur](#)" op pagina 27.

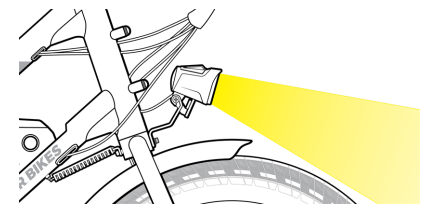

Koplamp licht naar beneden gericht om anderen niet te verblinden



**WAARSCHUWING:** Een niet goed vastgemaakt voor- of achterwiel kan verlies van controle, ongevallen, ernstig letsel of de dood tot gevolg hebben. Controleer voor elke rit of beide wielen goed vastzitten.



7. Installeer de deflopilator, een veercomponent dat zich uitstrekt van de voorvork tot de onderbuis, en helpt voorkomen dat het voorwiel te gemakkelijk naar links of rechts 'flopt' en dat de stuurkwaliteit verbetert.



Deflopilator voorafgaand aan installatie. Linkerzijde: Oogbout en moer; vast te zetten aan de onderbuis. Rechterzijde: L-beugel die aan de voorvork wordt bevestigd (met montagebout en twee sluitringen, niet afgebeeld).

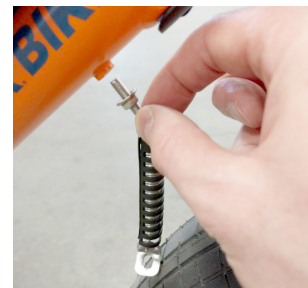

Draai de oogbout van de deflopilator minimaal 5 mm in de onderbuis. Zet deze vast met een moer.

- a. Draai de moer ongeveer 5 mm op de oogbout van de deflopilator, zoals weergegeven aan de linkerkant van de afbeelding "Deflopilator voorafgaand aan installatie." Draai vervolgens de oogbout ten minste 5 mm in het montagepunt van de onderbuis en draai de borgmoer vervolgens tegen het frame om de bout op zijn plaats te vergrendelen.
- b. Pak het gereedschap waarmee de deflopilator aan de voorvork wordt bevestigd. Steek de bevestigingsbout van de deflopilator door een sluitring, de L-vormige beugel en de tweede platte ring zoals weergegeven in de afbeelding "[Deflopilator volledig geïnstalleerd](#)".
- c. Plaats de bevestigingsbout van de deflopilator. Draai de bout met de hand in het montagepunt aan de achterkant van de voorvork. Draai de bout stevig vast met een 4mm-inbussleutel. Draai aan tot 6 Nm.



Deflopilator volledig geïnstalleerd

## 8. Installeer de pedalen.

- a. Pak het rechterpedaal, dat is gemarkeerd met "R", er moet een "R"-stickertje opzitten, en heeft een soepele pedaalas. Het rechterpedaal komt op de crank aan de aandrijfszijde van de fiets, waar de ketting zit en die aan de rechterkant van de fietser zit.
- b. Draai het rechterpedaal voorzichtig op de rechtercrank door met de klok mee te draaien. Doe dit langzaam en voorzichtig met de hand. Kruis en beschadig de draden niet. Zie de illustratie "[Installatie rechterpedaal](#)".

### Installatie rechterpedaal

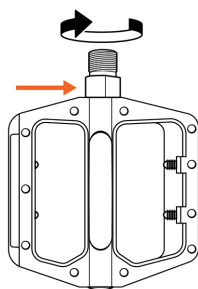

Rechterpedaal met soepele pedaalas.

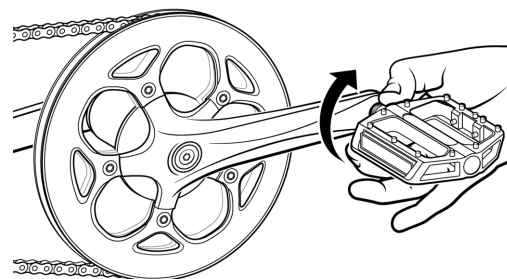

Draai het rechterpedaal voorzichtig met de hand op de rechtercrank tandwiel, draaiend met de klok mee.

- c. Draai het linkerpedaal voorzichtig op de linkercrank door tegen de klok in te draaien. Het linkerpedaal met omgekeerde schroefdraad is gemarkeerd met een "L", er moet een "L"-stickertje opzitten, en het heeft inkepingen op de pedaalas. Rijg de bedrading langzaam en voorzichtig met de hand zonder de draden te kruisen of te beschadigen. Zie de illustraties "[Installatie linkerpedaal](#)".

### Installatie linkerpedaal

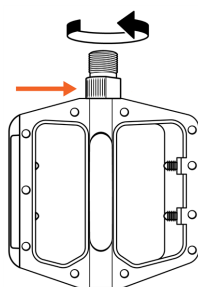

Linker pedaal met inkepingen op de pedaalas.

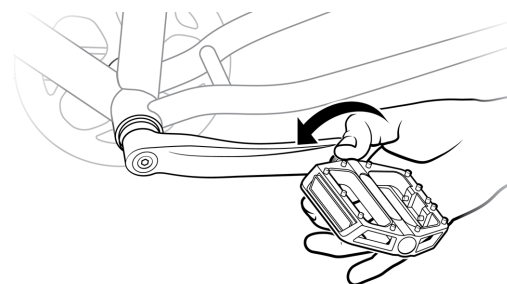

Draai het rechterpedaal voorzichtig met de hand op de linkercrank, draaiend tegen de klok in.

d. Draai elk pedaal vast met een **pedaalsleutel** om te voorkomen dat het pedaal beschadigd wordt door bredere steeksleutels, zoals u kunt zien in de montagevideo op [www.radpowerbikes.eu/help](http://www.radpowerbikes.eu/help).

e. Draai elk pedaal aan tot 35 Nm.

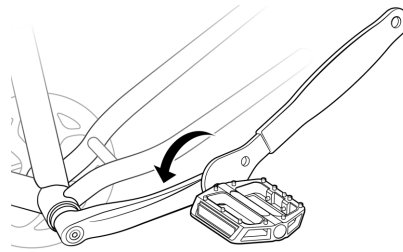

Pedaalsleutel op linkerpedaal

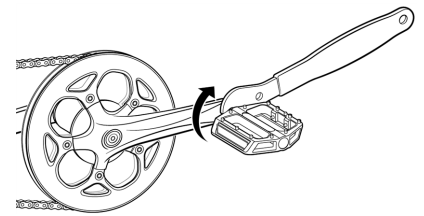

Pedaalsleutel op rechterpedaal

9. **Pomp de banden op.** Controleer of de hieldraad en de banden gelijkmatig rond de velgen zitten. Gebruik een pomp met een Schrader ventiel en een manometer om elke band op te pompen tot op de aanbevolen druk die staat aangegeven op de zijwand van de band. Blaas de banden niet te hard of onvoldoende op. Zie voor meer informatie "[Onderhoud van banden en wielen](#)" op pagina 26 of bezoek ons Helpcentrum op [www.radpowerbikes.eu/help](http://www.radpowerbikes.eu/help).
10. **Voltooi alle stappen in "[Aanpassen voor comfort en veiligheid](#)" hieronder**, inclusief het controleren of alle moeren voldoende zijn aangedraaid volgens de waarden in "[Gereedschappen en aanbevolen aandraaimomenten](#)" op pagina 10.

## Aanpassen voor comfort en veiligheid

De volgende stappen zijn essentieel voor uw comfort en veiligheid, en **moeten** uitgevoerd worden voorafgaand aan uw eerste fietstocht. We raden u aan om een iemand te raadplegen die verstand heeft van fietsen, zoals een gekwalificeerde en ervaren fietsenmaker die gespecialiseerd is in het in elkaar zetten van fietsen.

### De zithoek en horizontale positie aanpassen

Veel fietsers geven er de voorkeur aan dat het zadel ongeveer evenwijdig aan de grond is ingesteld, met de horizontale positie in het midden van het bereik dat op de zadelrails is aangegeven. Om de zithoek en horizontale positie van het zadel aan te passen:

1. Gebruik een 5mm-inbussleutel om de bout van het zadel los te draaien en zo de hoek van het zadel aan te passen. Haal de bout niet helemaal los.
2. Beweeg het zadel naar achteren of naar voren en kantel het om de hoek aan te passen. Overschrijd de limietmarkeringen niet die in een van de zadelrails zijn gegraveerd, die aangeven tot hoe ver u het zadel veilig naar voren en naar achteren kunt verplaatsen.
3. Gebruik, terwijl u het zadel in de gewenste positie houdt, een 5mm-inbussleutel om de stelbout van het zadel stevig vast te zetten tot op de aanbevolen aandraaimoment, 10 Nm.



Verstelbout zadel

**WAARSCHUWING:** Een losse zadelpenklem of afstelbout van de zadelpen kan verlies van controle, schade aan de fiets of uw eigendommen, ernstig letsel of de dood tot gevolg hebben. Zorg ervoor dat u voor het eerste gebruik de zadelpenklem goed vastdraait door middel van de zadelaafstelbout. Controleer regelmatig of de verstelbout van het zadel goed is vastgedraaid en of de klem goed vastzit op de zadelrail.

### De zithoogte aanpassen

Een ideale zithoogte voor de meeste fietsers zorgt ervoor dat ze comfortabel zijn en het prettigst kunnen trappen. Wanneer de fietser zit, moet hij of zij de bal van de voet op het pedaal in de laagste positie kunnen plaatsen met het been bijna volledig gestrekt en met de knie licht gebogen. Het zadel mag nooit zo geplaatst zijn dat de fietser tijdens het trappen heen en weer schommelt of de benen volledig moet strekken.

Afhankelijk van iemands voorkeur, vermogen en ervaring met fietsen of e-bikes, kan het verlagen van het zadel zodat de fietser een of beide voeten



Ontgrenzingshendels voor zadelpen

op de grond kan zetten zonder van het zadel te afstappen een veiligere en comfortabelere ervaring bieden tijdens het fietsen.

De RadWagon 4 heeft een zadelpen met twee telescopische gedeeltes, die elk afzonderlijk kunnen worden versteld met een spanhendel. Bij deze aanwijzingen wordt ervan uitgegaan dat u de aanpassing start met de onderste spanner, maar u kunt beide op elk moment aanpassen *zolang u het onderste gedeelte niet zo ver naar buiten trekt dat het minimale insteekpunt dat is gegraveerd, zichtbaar wordt.*

**!** **GEVAAR:** Als u de zadelpen te ver er uittrekt, kan deze breken of van uw fiets vallen, waardoor u een zeer groot risico loopt op ernstig letsel of de dood. Vermijd dit gevaar door uw zadelpen zo ver in de zitbuis te steken dat het minimale insteekpunt niet meer zichtbaar is.

1. **Stel het onderste gedeelte van de zadelpen af door deze in of uit de zitbuis te schuiven.** Als u kleiner bent dan gemiddeld, kunt u dit onderste gedeelte van de zadelpen waarschijnlijk helemaal in het frame duwen. Als u langer bent dan gemiddeld, trek de zadelpen dan een beetje naar buiten *maar niet voorbij het minimaal aangegeven punt* dat op de zadelpen is gegraveerd (zie de illustratie "Zadel TE VER uitgeschoven").
2. **Sluit de spanhendel volledig** zodat de situatie eruit ziet als op de foto "[Ontgrendelingshendels voor zadelpen](#)" op de [vorige pagina](#). Als u de hendel sluit, moet u voldoende druk toepassen waardoor u een afdruk in uw hand heeft. In gesloten toestand mag het zadel niet omhoog, omlaag, naar links of naar rechts bewegen. Pas indien nodig de spanning van de hendel aan door de moer tegenover de hendel vast of los te draaien.
3. **Herhaal stap 2 en 3** voor het bovenste sluitmechanisme ("B" in "[Ontgrendelingshendels voor zadelpen](#)" op de [vorige pagina](#)) op de zadelpen. Houd er rekening mee dat u de bovenste helft niet kunt overbelasten, aangezien deze een intern mechanisme heeft dat voorkomt dat deze te ver kan worden uitgetrokken. Zorg ervoor dat het zadel recht naar voren wijst voordat u de spanhendel helemaal sluit.



Zadelpen TE VER uitgeschoven, zoals aangegeven door middel van het minimaal aangegeven punt dat op de zadelpen gegraveerd is (zie zwarte pijlen).

## Pas de stand van het stuur en de stuurpen nog een beetje aan als dat nodig is

Voor maximaal comfort mogen fietsers hun armen tijdens het fietsen niet te ver strekken. Zorg ervoor dat de stand en hoek van de stuurpen, het stuur en de handremmen zorgen voor een comfortabele positie van uw armen, met de onderarmen, polsen en handen in een relatief rechte lijn. De fietser moet ook in staat zijn om het stuur eenvoudig te draaien zonder erdoor geraakt te worden.

1. **Open de hendel voor het afstellen van de stuurpen** door de stangontgrendelingsknop op de zijkant in te drukken terwijl u de hendel omhoog tilt.
2. **Pas de hoek van de stuurpen aan** om het stuur dicht bij of verder van het lichaam van de fietser te positioneren. Zorg ervoor dat u binnen de limieten van de hoek blijft die worden aangegeven door de markeringen aan de zijkant van de stuurpen.
3. **Draai het stuur** in de stuurpen zodat de handgrepen ongeveer evenwijdig aan de grond zijn gepositioneerd of in een stand die de fietser zelf verkiest.
4. **Zorg ervoor dat het stuur nog steeds in het midden van de stuurpen zit** zoals aangegeven in de montage-instructies.
5. **Sluit de verstelhendel van de stuurpen en draai deze vast** totdat de ontgrendelingsknop van de stuurpen klikt. Zorg ervoor dat u deze sluit met één hand op de ontgrendelingsknop van de stuurpen en de andere hand open, met de palm naar beneden op de hendel. Houd vingers, haar, kleding en andere voorwerpen uit de buurt van de hendel om beknelling te voorkomen. Test of deze volledig vastzit door te proberen de hendel omhoog te trekken. De hendel mag pas geopend worden als u op de ontgrendelingsknop van de stuurpen drukt.



Verstelbout om hendel mee aan te draaien

6. **Optioneel:** Als de verstelhendel van de stuurpen te strak of te los zit om goed te kunnen vergrendelen of te ontgrendelen, stelt u de spanning bij met een 2mm-inbussleutel op de koppelfastelbout van de hendel (zie foto "Verstelbout om hendel mee aan te draaien"). Begin met een kwartslag rechtsom om de hendelspanning te vergroten, of een kwartslag linksom om deze te verminderen, controleer hoe de hendel werkt en herhaal dit tot u de hendel volledig kunt sluiten met voldoende kracht waardoor er een lichte afdruk op u handpalm achterblijft.

7. **Optioneel:** Als de handremmen hoger of lager zijn ingesteld dan de fietser prettig vindt, draai de klembouten dan van de remhendel los, pas de hoek aan en draai ze weer stevig vast tot op de aanbevolen aandraaimoment (6 Nm). Ga voor meer informatie over het afstellen van remmen naar het Helpcentrum op [www.radpowerbikes.eu/help](http://www.radpowerbikes.eu/help).

**!** **GEVAAR:** Overbelaste onderdelen zoals de stuurpen, zadelpen of het zadel kunnen ervoor zorgen dat deze onderdelen breken of van uw fiets vallen, waardoor u een zeer hoog risico loopt op ernstig letsel of de dood. Vermijd dit gevaar door deze onderdelen nooit verder te verlengen dan de minimale insteekmarkeringen die in de onderdelen zijn geëetst.

## Draai de stuurhouder zorgvuldig strak

De stuurhouder is het gedeelte van de fiets in de hoofdbuis van het stuur die de voorvork met de stuurpen verbindt.

**Controleer of de stuurhouder te los zit.** Om te testen of de constructie van de stuurhouder strak genoeg zit, plaatst u een hand op de plek waar de stuurpen de buis van de stuurhouder van de fiets raakt. Trek met de andere hand in de (de linker) handrem en duw de fiets voorzichtig van voren naar achteren. Als uw stuurhouder te los zit, voelt u een kloppend gevoel.

**Controleer of de stuurhouder te strak zit.** Houd de bovenste buis vast en til het voorwiel iets van de grond. Het voorwiel zou moeten kunnen floppen als u de fiets naar de zijkant kantelt zonder uw handen aan het stuur, hoewel het enigszins wordt afgeremd door de deflopilator.

Volg deze stappen voor meer of minder spanning.

1. **Draai de klembouten van de stuurpen gelijkmatig los** (zie de afbeelding "[Klembouten stuurpen](#)").
2. **Open de afstelhendel van de stuurpen.**
3. **Draai de ingebouwde dopbout een kwartslag met de extra lange 5mm-inbussleutel.** Zie de illustratie "[Draai de stuurhouder zorgvuldig strak](#)".
4. **Test of de stuurhouder te los of te strak zit** zoals hierboven beschreven.
5. **Herhaal indien nodig stap 3 en 4 totdat deze precies strak genoeg zit.**
6. **Sluit de afstelhendel van de stuurpen.** Zorg ervoor dat de hendel in het midden staat en dat de ontgrendelingsknop van de stuurpen dicht klikt. Test of de ontgrendelingsknop van de stuurpen goed vastzit door de verstelhendel van de stuurpen omhoog te trekken. Deze mag pas geopend worden als u op de ontgrendelingsknop van de stuurpen drukt.

Als u niet zeker weet of u de stuurhouder goed hebt vastgedraaid, neem dan contact op met een erkende, ervaren fietssensmaker.

Na verloop van tijd kan de stuurhouder losraken. Controleer regelmatig of de constructie van de stuurhouder goed vastzit en draai, indien nodig, de dopbout bij, zoals hierboven uitgelegd.

**!** **PAS OP:** Fietsen met een stuurhouder die te los of te strak zit, kan schade aan de stuurhouder en andere fietsonderdelen veroorzaken. Om dit soort schade te voorkomen, moet u regelmatig controleren of uw stuurhouder voldoende strakgedraaid is.

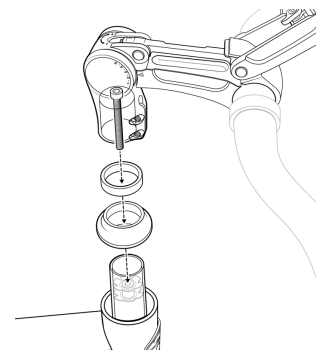

Stuurpen en onderdelen stuurhouder

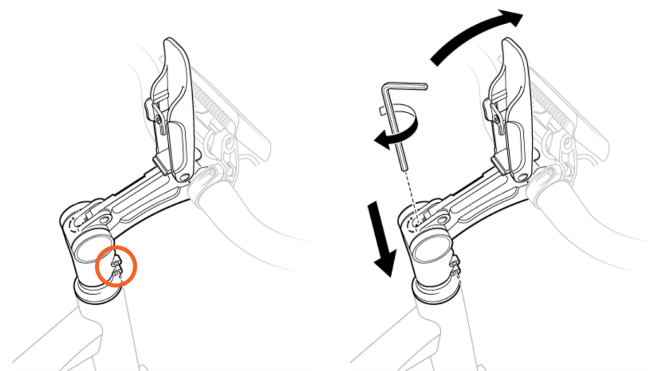

Klembouten stuurpen

Draai de stuurhouder zorgvuldig strak

## Zorg ervoor dat alle onderdelen goed zijn vastgedraaid

Zorg ervoor dat alle onderdelen goed zijn vastgedraaid volgens de waarden in "[Gereedschappen en aanbevolen aandraaimomenten](#)" hieronder. Dit is een cruciale veiligheidsstap die u niet mag overslaan. Als u geen momentsleutel heeft en niet over de vaardigheden beschikt om de vastheid van uw onderdelen te controleren, vraag dan een plaatselijke, gekwalificeerde en ervaren fietsenmaker om hulp.

## Gereedschappen en aanbevolen aandraaimomenten

De onderstaande gereedschapsmaten zijn een algemene indicatie, maar het is mogelijk dat de kop van een bepaalde bout op uw fiets anders kan zijn dan beschreven, waardoor een ander stuk gereedschap nodig is (bijv. een 4mm-inbussleutel in plaats van een 5mm-inbussleutel). Als dit het geval is, gebruik dan het gereedschap dat op de boutkop past. Dergelijke verschillen hebben geen invloed op de aanbevolen aandraaimoment voor dat onderdeel.

		Stuk gereedschap	Aanbevolen aandraaimoment
Stuurgedeelte	Klembouten stuurpen	5mm-inbussleutel	10 Nm
	Klembouten remhendel	5mm-inbussleutel	6 Nm
	Klembout Twist power assist	3mm-inbussleutel	3 Nm
	Bevestigingsbout voor deflopilator	4mm-inbussleutel	6 Nm
Remgedeelte	Remklauwadapter naar frame	5mm-inbussleutel	6-8 Nm
	Remklauw naar adapter	5mm-inbussleutel	6-8 Nm
	Kabelklembout op remsegment	5mm-inbussleutel	6-8 Nm
	Remschijf naar naaf	T25 Torx bit	7 Nm
Zadelgedeelte	Verstelbout zadel	5mm-inbussleutel	10 Nm
Uitvalgebied achter	Moer van de achteras	18mm-inbussleutel	40 Nm
	Koppelarmbout	4mm-inbussleutel	5 Nm
	Bevestigingsbout derailleurhanger	4mm-inbussleutel	10 Nm
	Klembout voor derailleurkabel	5mm-inbussleutel	6-8 Nm
Trapas en crankgedeelte	Pedaal in de crankarm	15mm-pedaalsleutel	35 Nm
	Info over het verwijderen van de crankarm	Cranktrekker voor vierkante trapas	n.v.t.
	Crankarmbout in de trapas	8mm-inbussleutel	35 Nm
	Bouten kettingblad	6mm-inbussleutel	10 Nm
	Bevestigingsbout voor standaard	8mm-inbussleutel	50 Nm
	Trapas en cups	BBT-22 Park Tool	60 Nm
Accessoires	Montagebout spatbord Koplamp/voorzijde	5mm-inbussleutel en 10mm-steek-sleutel	6 Nm
	Spatbord bevestigingsbouten (behalve bij koplamp)	4mm-inbussleutel	6 Nm
	Optionele bevestigingsbouten treeplank	6mm-inbussleutel	20 Nm
	Optionele bevestigingsbouten voor voetsteunen op RadWagon	6mm-inbussleutel	20 Nm
	Optionele montagebouten voor aankoppelbare fietsaanhanger	4mm-inbussleutel	30 Nm
	Optionele montagebouten voor deckhand	4mm-inbussleutel	30 Nm

Als u accessoires van Rad Power Bikes op uw RadWagon installeert, worden alle noodzakelijke instructies, belangrijke

## Accu-informatie

De accu van uw RadWagon is een ultramoderne lithium-ionbatterij die is ontworpen om uw fiets jarenlang van stroom te voorzien met de juiste zorg en gebruik. Volg de aanbevelingen hier voor de best mogelijke prestaties.

 **WAARSCHUWING:** Als u uw accu oplaadt met een andere oplader dan die van Rad Power Bikes en die is ontworpen voor uw specifieke fietsserienummer, kan dit schade aan het elektrische systeem van uw fiets veroorzaken of brandgevaar opleveren. Gebruik alleen een acculader die is ontworpen voor uw fiets en is geleverd door Rad Power Bikes.

- De accu moet na elk gebruik volledig worden opgeladen. Op die manier kunt u de maximale afstand rijden bij uw volgende fietstocht en verkleint u de kans dat u de accu te veel ontlad, wat de levensduur kan verkorten. Bij dit type accu is er geen geheugeneffect, dus opladen na korte ritten veroorzaakt geen schade.
- Het opladen van de accu na een rit duurt doorgaans 3 tot 7 uur (zie "[Geschatte oplaadtijd](#)" op pagina 14) tenzij u de accu balanceert (zie "[Balanceren van de accu](#)" op de volgende pagina). In zeldzame gevallen kan het opladen langer duren voordat het accumanagementsysteem de accu kan balanceren, vooral wanneer de fiets nieuw is, na lange tijd te zijn opgeslagen of als de accu helemaal leeg is.
- Gebruik de fiets NIET met de sleutel in het contactslot, anders kunt u gewond raken aan uw been of kan er schade optreden aan het elektrische systeem.

**LET OP:** Het niet naleven van de aanbevolen procedures voor het opladen van accu's die hier en in de volgende onderdelen worden beschreven, kan leiden tot onnodige slijtage van de onderdelen van het opladen, de accu en/of oplader, en kan leiden tot een slecht of minder goed werkende accu. Accu's die zijn beschadigd als gevolg van slechte verzorging worden niet onder de garantie vervangen.

 **WAARSCHUWING:** Het gebruik van een beschadigde accu of oplader kan extra schade aan de fiets of brandgevaar veroorzaken. Stop met het gebruik van uw accu en oplader en neem onmiddellijk contact op met Rad Power Bikes als een van de volgende situaties zich voordoet: (1) Uw accu of oplader is fysiek beschadigd, werkt niet of werkt abnormaal, (2) Uw accu of oplader is gevallen of er is tegen aangestoten, met of zonder duidelijke tekenen van schade, of (3) Uw oplader wordt te heet om aan te raken (hij is ontworpen om warm te worden bij normaal gebruik), geeft een vreemde geur af of vertoont andere tekenen van oververhitting. Bewaar de beschadigde accu op een veilige plek en recycle of gooi deze zo snel mogelijk weg volgens de lokale regelgeving. Neem contact op met Rad Power Bikes als u vragen heeft of om een geschikte vervangende accu te kopen.

 **GEVAAR:** Open de accubehuizing nooit, hierdoor vervalt de garantie en kan de accu beschadigd raken. Het kan u ook in aanraking brengen met bijtende stoffen en blootstellen aan elektrische schokken, of het kan brandgevaar opleveren, wat kan leiden tot ernstig letsel of de dood.

---

### De accu verwijderen en plaatsen

U kunt uw accu zowel op als naast uw fiets opladen. Als u ervoor kiest om deze te verwijderen voorafgaand aan opladen, opslag, transport, beveiliging of om een andere reden, houd dan het volgende in gedachten om schade aan de accu te voorkomen.

#### ACCU VERWIJDEREN

- Om de accu te verwijderen, draait u de sleutel naar de uit- en ontgrendeld-stand (zie "[Opstartprocedure](#)" op pagina 16) en haalt u de sleutel uit het contactslot. Trek de accu voorzichtig naar voren en omhoog totdat deze loskomt van de accuhouder.
- Pas op dat u de accu niet laat vallen of beschadigt als deze niet aan de fiets zit.

**LET OP:** Als de accu uit de houder is, moet u de connectoraansluiting van de accu beschermen tegen beschadiging en ervoor zorgen dat u de contactpunten "+" en "-" niet aanraakt. Als de aansluitingen beschadigd zijn, stop dan

■ met het gebruik en neem onmiddellijk contact op met Rad Power Bikes Product Support.

## INSTALLATIE/MONTAGE VAN DE ACCU

- Zorg ervoor dat het contactslot zich in de uit-/ontgrendelde positie bevindt en dat de sleutel is verwijderd als u de accu installeert.
- Druk de accu niet met grote kracht in de accuhouder; Houd hem ervoor en schuif hem langzaam naar beneden totdat hij op zijn plaats zit.
- Zorg ervoor dat de accu voor elke rit goed aan de fiets is vastgemaakt door hem te vergrendelen (zie [“Opstartprocedure” op pagina 16](#)) en trek er vervolgens voorzichtig met beide handen aan om er zeker van te zijn dat hij goed vastzit.

## Voordat u oplaadt

Elke keer dat u uw accu oplaadt, ongeacht of u de instructies in [“Balanceren van de accu” hieronder](#) of [“Routinematige oplaadprocedure” op de volgende pagina](#) volgt, moet u ervoor zorgen dat u eerst de accu, de oplader en de stroomkabels controleert op schade, en moet u de onderstaande richtlijnen volgen.

### OPLADEN OP EEN VEILIGE, GESCHIKTE LOCATIE

Bewaar en gebruik de oplader op een veilige plaats - uit de buurt van kinderen, direct zonlicht, vuil, puin, struikelgevaar (inclusief snoeren) of andere materialen die kunnen ontbranden in het onwaarschijnlijke geval dat een oplader of een accu defect raakt. Plaats de oplader en de accu op een plaats waar geen risico is op vallen of schokken.



**WAARSCHUWING:** Door de stekker van de oplader in contact te laten komen met metalen voorwerpen, kan stroomontlading (een vonk) ontstaan, waardoor u gewond kunt raken en er brandgevaar kan ontstaan.



**WAARSCHUWING:** Als u een accu onbeheerd laat opladen, neemt het risico toe dat een oplaadprobleem onopgemerkt blijft en tot schade aan onderdelen of brandgevaar leidt. Laad uw accu altijd op waar u deze kunt controleren.

Uw accu moet op kamertemperatuur worden opgeladen of een beetje koeler (10° C–25° C (50° F–77° F)). Het opladen genereert warmte, maar de accu is ontworpen om lucht te koelen; bewaar hem dus onbedekt en met de lichten naar boven gericht op een vlak, stabiel en hard oppervlak.

**LET OP:** Als u uw accu oplaadt in extreem warme of koude omstandigheden of als u de luchtkoeling verstoort, kan dit uw accu of oplader beschadigen. Laad uw accu altijd op bij temperaturen tussen 10° C–25° C (50° F–77° F), houd de accu en oplader onbedekt, zorg ervoor dat de oplader op een harde, vlakke en stabiele ondergrond staat en gebruik de oplader met de juiste kant naar boven gericht (met de oplaadlampjes naar boven gericht).

## Balanceren van de accu

Na uw eerste drie fietstochten, volgt u de speciale oplaadprocedure die hieronder wordt beschreven, zodat de cellen die de batterij voeden evenredig zijn opgeladen. Begin na de derde balanslading en uw vierde rit met de routinematige oplaadprocedures, zoals beschreven in [“Routinematige oplaadprocedure” op de volgende pagina](#).

**Let op:** Uw accu zou tussen de 50% en 75% opgeladen moeten zijn, dan is hij klaar voor een eerste rit (zie [“Opstartprocedure” op pagina 16](#)).

1. **Begin deze en elke toekomstige oplaadprocedure** door het advies in [“Voordat u oplaadt” hierboven](#) op te volgen.
2. **Laad uw accu zo ongeveer 12 uur op (maar niet langer)**, ongeacht hoe ver u hebt gefietst. Het kan nodig zijn de oplader op de accu en het stopcontact aangesloten te laten, zelfs nadat een van de rode lampjes van de oplader groen is geworden (tijdens routinematig opladen is dit groene lampje het teken dat het opladen is voltooid. Zie [“Routinematige oplaadprocedure” op de volgende pagina](#) voor meer informatie).
3. **Koppel de oplader eerst los van het stopcontact en vervolgens van de accu.** Stal de fiets totdat u klaar bent om weer te gaan fietsen.
4. **Berijd de fiets opnieuw** normaal, met elektrische aandrijving, waarbij een deel (of de gehele) capaciteit van de accu wordt ontladen.

Herhaal de balanceringsstappen van de accu alleen na een periode van langdurige opslag van de accu (zie [“Accu voor een langere periode opbergen” op pagina 14](#)), als u merkt dat hij minder lang meegaat, als u hierom wordt gevraagd door Rad Power Bikes Productondersteuning, of tot één keer per maand bij frequent gebruik, zoals uitgelegd in [“Aanbevolen onder-](#)

[houdsintervallen” op pagina 24](#). Balanceer de accu niet vaker dan eens per maand. Volg de stappen voor routinematig opladen zoals in [“Routinematige oplaadprocedure” hieronder](#).

## Routinematige oplaadprocedure

Volg de speciale oplaadinstructies wanneer u uw fiets voor het eerst ontvangt, zoals uitgelegd op [“Balanceren van de accu” op de vorige pagina](#). Let bij routinematig opladen op het advies in [“Voordat u oplaadt” op de vorige pagina](#) en volg deze stappen.

1. **Zorg ervoor dat de accu is uitgeschakeld.** Zet het contactslot uit in de uit-positie door de sleutel in het sleutelpoort te steken en te draaien naar een van de uit-pictogrammen: **Om op te laden met de accu op de fiets vastgezet**, brengt u de sleutel naar het pictogram “uit, vergrendeld” (positie B op de afbeelding).

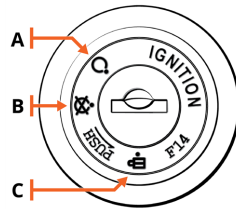

### Contactslot en sleutelposities

	Omschrijving
A	Aan, vergrendeld op frame
B	Uit, vergrendeld op frame
C	Uit, ontgrendeld van frame (voor installatie en verwijdering van de accu)

**Om de batterij te verwijderen om op te laden**, brengt u het contactslot naar het pictogram “uit, ontgrendeld” (positie C op de afbeelding), verwijdert u de sleutel en de accu.

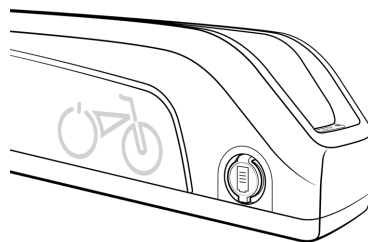

Oplaadpoort met rubberen klepje

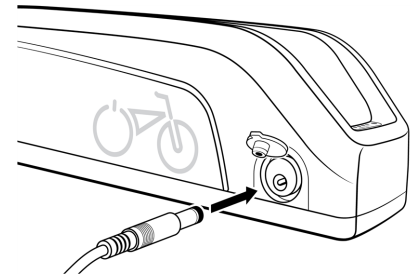

Oplaadpoort, klepje open, met uitgangstekker van de oplader gepositioneerd om erin te steken

2. **Open het rubberen klepje op de oplaadpoort** aan de andere kant van de accu van het contactslot (zie [“Oplaadpoort met rubberen afdekking”](#)). Merk op dat het contactslot geen klepje heeft.
3. **Sluit de oplader aan op de oplaadpoort van de accu.** Met de accu geïnstalleerd op of verwijderd van de fiets plaatst u deze op een vlak, stevig oppervlak met de oplaadindicatielampjes naar boven gericht en sluit u de gelijkstroomuitgangstekker van de oplader (ronde busstekker) aan op de oplaadpoort aan de zijkant van de accu.
4. **Sluit de oplader aan op een stopcontact.** Sluit de ingangstekker van de oplader (110/220 volt-stekker) aan op het stopcontact. Het opladen zou moeten beginnen en dit wordt aangegeven doordat beide LED-oplaadstatuslampjes op de oplader rood worden. Als het opladen is voltooid, wordt één indicatielampje groen en blijft het andere rood.
5. **Koppel de oplader los van het stopcontact en vervolgens van de oplaadpoort.** Eenmaal volledig opgeladen, wat wordt aangegeven doordat een van de indicatielampjes groen wordt (terwijl de andere rood blijft), koppelt u eerst de oplader los van het stopcontact en verwijdert u vervolgens de uitgangstekker van de oplader uit de oplaadpoort van de accu. Trek voorzichtig aan de stekkers, niet aan de kabels zelf.

**LET OP:** De oplader is zo ontworpen dat het opladen automatisch stopt wanneer de accu vol is. Als u uw accu echter langer laat opladen dan nodig, kan dit onnodige slijtage veroorzaken. We raden u aan om de oplader binnen een uur nadat het groene lampje een volledige lading aangeeft, uit de accu te halen. Berg de oplader zorgvuldig op en zorg ervoor dat de stekker niet in contact komt met vloeistoffen, vuil, puin of metalen voorwerpen, die de stekker kunnen beschadigen en het toekomstige gebruik kunnen verstoren.

**WAARSCHUWING:** Als u uw accu oplaadt met een andere oplader dan die van Rad Power Bikes en die is ontworpen voor uw specifieke fietsserienummer, kan dit schade aan het elektrische systeem van uw fiets veroorzaken of brandgevaar opleveren. Gebruik alleen een acculader die is ontworpen voor uw fiets en is geleverd door Rad Power Bikes.



## Geschatte oplaadtijd

De tijd die de oplader nodig heeft om de accu volledig op te laden, is afhankelijk van de afgelegde afstand, hoe u rijdt, terrein, laadvermogen, leeftijd van de accu en andere factoren. De tabel geeft een ruwe schatting van de oplaadtijd op basis van veel voorkomende afstanden die bij normaal gebruik worden afgelegd.

**LET OP:** Het opladen van de accu kan langer duren als deze helemaal leeg is, als deze erg nieuw is en na 3-5 jaar regelmatig gebruikt te zijn. Als uw accu niet normaal lijkt op te laden, het opladen langer duurt dan verwacht, of als u een aanzienlijk kleiner bereik ervaart, stop dan met het gebruik en neem contact op met Rad Power Bikes.

Afstand	Oplaadtijd
8 km (5 mijl)	1 uur
16 km (10 mijl)	1,5 uren
24 km (15 mijl)	2,5 uren
32 km (20 mijl)	3,5 uren
40 km (25 mijl)	4,5 uren
48 km (30 mijl)	5,5 uren
72 km (45 mijl)	7 uren

## Accu voor een langere periode opbergen

Als u uw fiets van Rad Power Bikes langer dan twee weken achter elkaar stalt, volg dan onderstaande aanbevelingen om de gezondheid en levensduur van uw accu te behouden.

- Laad (of onlaad) de accu tot ongeveer 75%.
- Schakel de accu uit, ofwel vergrendeld op het frame of ontgrendeld en verwijderd uit het frame voor opslag (zie [“Opstart-procedure” op pagina 16](#) voor details over de sleutelpositie).
- Bewaar de accu op een droge, klimaatbeheerste binnenlocatie tussen 10° C–25° C (50° F–77° F).
- Controleer de accu maandelijks en gebruik indien nodig de oplader van Rad Power Bikes om deze tot 75% op te laden.

**LET OP:** Onjuiste opslag van uw accu kan resulteren in een beschadigde of niet goed werkende accu. Volg de bovenstaande instructies om een dergelijk risico te verminderen. Accu's die zijn beschadigd door onjuist gebruik, onjuist opladen of een verkeerde manier van opslaan, worden niet onder de garantie vervangen.

## Gebruiken

**WAARSCHUWING:** Onjuiste montage, onderhoud of gebruik van uw RadWagon kan leiden tot defecten aan onderdelen of prestaties, verlies van controle, ernstig letsel of de dood. Zelfs als u een ervaren fietser bent, moet u de volledige handleiding en alle documentatie voor subonderdelen of accessoires lezen en begrijpen voordat u gaat fietsen. Als u niet zeker weet of u over de ervaring, vaardigheden en gereedschappen beschikt om alle montageschappen in de handleiding en de montagevideo op [www.radpowerbikes.eu/help](http://www.radpowerbikes.eu/help) uit te voeren, raadpleeg dan een plaatselijke, erkende fietsenmaker.

## Sleutelposities voor accu

Maak uzelf vertrouwd met het contactslot en de sleutelposities voordat u gaat fietsen. Verwijder de sleutel altijd voordat u op de fiets stapt.

- Elke keer dat de accu zich in sleutelpositie A (aan, vergrendeld aan het frame) bevindt, schakelt de MODE-knop op de bediening op het display de fiets aan en uit en kan de accu niet worden verwijderd.
- Als de accu zich in sleutelpositie B bevindt (uit, vergrendeld aan het frame), kunnen geen knoppen of bedieningselementen worden geactiveerd, blijft de fiets uitgeschakeld en kan de accu niet worden verwijderd.

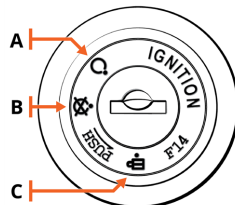

### Contactslot en sleutelposities

	Omschrijving
A	Aan, vergrendeld op frame
B	Uit, vergrendeld op frame
C	Uit, ontgrendeld van frame (voor installatie en verwijdering van de accu)

- Elke keer dat de accu zich in sleutelpositie C (uit, ontgrendeld van het frame) bevindt, moet de accu van de fiets worden verwijderd voordat deze wordt verplaatst of bereiden. Zorg ervoor dat de sleutel is verwijderd voordat u de accu uit de houder schuift.

**! PAS OP:** Een ontgrendelde accu kan van een bewegende fiets vallen en schade of letsel veroorzaken. Controleer altijd of de accu aan het frame is vergrendeld voordat u gaat fietsen.

## Functies van het stuur

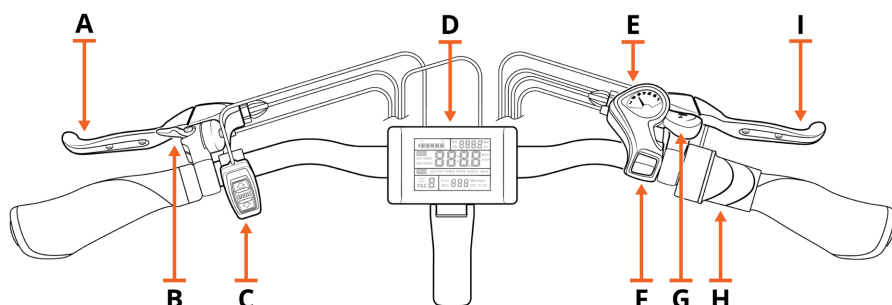

A	Linkerhandrem (voor voorrem)
B	Hendel voor bel
C	LCD-display bediening
D	LCD-scherm
E	Schakelhendel
F	Omhoog-schakelknop
G	Omlaag-schakelhendel
H	Twist power assist
I	Rechterhandrem (voor achterrem)

## LCD-scherm en elektrische bediening

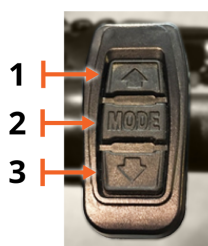

LCD-display bediening

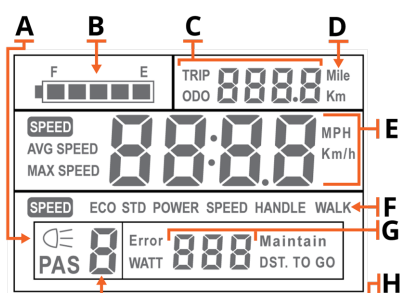

LCD-scherm

A	Indicator "Koplamp aan"
B	Accu-indicator
C	Afstand (kilometerteller, dagteller)
D	Afstandseenheid: kilometers (km) of mijlen (mi)
E	Snelheid en snelheidseenheid: mijl per uur (mpu) of kilometer per uur (km/u)
F	Operatiemodus
G	Wattmeter, foutcode-indicator
H	Trapondersteuningsniveau

Met behulp van de bediening met het LCD-scherm (hierboven) en andere fietsfuncties kunt u uw fiets aan- of uitzetten, bepaalde informatie op uw LCD-scherm (hierboven) inschakelen en andere elektrische functies bedienen.

Fiets aan/uit	Zet de fiets aan	Houd de knop MODE (2) op de bediening van het LCD-scherm ingedrukt totdat de fiets wordt ingeschakeld (u ziet de informatie op het LCD-scherm verschijnen).
	Zet de fiets uit	Houd de knop MODE (2) op de bediening van het LCD-scherm ingedrukt totdat de fiets wordt uitgeschakeld (u ziet dat het LCD-scherm leeg is).
LCD-scherm-bediening	Switch tussen kilometerteller, dagteller	Druk kort op de knop MODE (2) op de bediening van het LCD-scherm.
	Schakel tussen huidige snelheid, gemiddelde snelheid en maximale snelheid	Houd UP (1) ingedrukt totdat de snelheidsweergave op de bediening van het LCD-scherm verandert.
Trapondersteunings-niveau	Trapondersteuning één niveau verhogen	Druk kort op UP (1) op de bediening van het LCD-scherm.
	Trapondersteuning één niveau verlagen	Druk kort op DOWN (3) op de bediening van het LCD-scherm.

<b>Bediening van de verlichting</b>	Schakel de koplamp, het achterlicht en de achtergrondverlichting van het LCD-scherm uit	Uw koplamp, achterlicht en achtergrondverlichting van het LCD-scherm gaan aan wanneer u uw fiets aanzet. Als u ze wilt uitschakelen, houdt u MODE (2) en UP (1) op de bediening van het LCD-scherm ingedrukt totdat uw lampen uitgaan.
	Activeer remlicht	Knijp in één of beide handremmen als de fiets aanstaat.
	Activeer de knippermodus op het achterlicht	Als de fiets aanstaat, drukt u op de rubberen knop linksonder op het achterlicht.
<b>Andere</b>	Schakel de loopmodus in	Houd tijdens het afstappen de knop DOWN (3) op de bediening van het LCD-scherm ingedrukt.
	Laad een USB-apparaat op via de USB-poort van het LCD-scherm*	Zoek de USB-poort op de rand van het LCD-scherm die zich het dichtst bij de fietser bevindt. Open het rubberen klepje. ❶ Schakel de fiets uit door MODE ingedrukt te houden totdat het LCD-scherm uitgaat, ❷ Steek de USB-oplaadkabel (niet inbegrepen) in de USB-poort op het LCD-scherm en uw USB-apparaat (niet inbegrepen), ❸ Zet de fiets weer aan.

**⚠ PAS OP:** Het onjuist gebruiken van de loopmodus kan ertoe leiden dat u de controle over de fiets verliest, waardoor de fiets beschadigd kan raken of u letsel kunt oplopen. Gebruik de loopmodus alleen als u van de fiets bent afgestapt, met beide handen aan het stuur en met ten minste één hand op een remhendel, zodat u indien nodig snel de stroomtoevoer naar de motor kunt uitschakelen.

\*De USB-oplaadpoort kan veel, maar niet alle, USB-apparaten opladen. Sommige apparaten (bijv. telefoons) die meer stroom nodig hebben om op te laden, geven mogelijk niet aan dat ze worden opgeladen wanneer ze zijn aangesloten. Als op het LCD-scherm "USB" wordt weergegeven, maar het USB-apparaat de oplaadindicator niet weergeeft, ontvangt het apparaat extra stroom langzamer dan normaal - en dus kan de oplaadstatus van het apparaat afnemen, maar niet in een tempo als wanneer het niet was aangesloten.

## Opstartprocedure

Nadat de fiets op de juiste manier in elkaar gezet is, zoals getoond in de montagevideo, en alle onderdelen correct zijn vastgezet, een gekwalificeerde, ervaren monteur de montage gecontroleerd heeft en u deze hele handleiding heeft gelezen, zet u de fiets aan en selecteert u een trapondersteuningsniveau door de onderstaande stappen te volgen:

1. **Maak uzelf vertrouwd met de belangrijkste standen.** De "[Contactslot en sleutelposities](#)"-afbeelding toont het contactslot in positie A, het kleine open cirkelpictogram aanwijzend. In sleutelstand A is de accu ingeschakeld en vergrendeld aan het frame. Klaar voor een ritje.

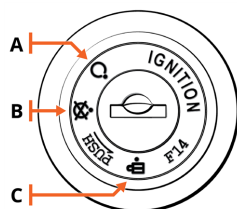

Contactslot en sleutelposities

	Omschrijving
A	Aan, vergrendeld op frame
B	Uit, vergrendeld op frame
C	Uit, ontgrendeld van frame (voor installatie en verwijdering van de accu)

2. **Controleer of de accu goed op zijn plaats zit.** Zorg ervoor dat het contactslot is uitgelijnd met de cirkel met een "X", in de stand "Uit, vergrendeld" (B), hetgeen aangeeft dat de accu is uitgeschakeld en vergrendeld aan de accuhouder. Plaats indien nodig de sleutel en zet deze in de stand van het pictogram "Uit, vergrendeld" (B). Verwijder de sleutel en trek de accu voorzichtig met beide handen omhoog om te testen of het slot goed vastzit.
3. **Zet de fiets aan.** Met de accu op zijn plaats vergrendeld, steekt u de sleutel erin en draait u met de klok mee naar het pictogram van de open cirkel, dit is de positie "Aan, vergrendeld" (A), zoals weergegeven in de afbeelding hierboven. Verwijder de sleutel door deze direct naar achteren te trekken zonder te draaien, zodat de sleutelpositie in de stand "Aan, vergrendeld" blijft. Pak de bediening van het LCD-scherm (bij de linker handgreep). Houd de middelste "MODE"-knop ongeveer 2 seconden ingedrukt totdat het LCD-scherm stroom krijgt en de koplampen aangaan.

**⚠ PAS OP:** Op de fiets stappen of erop rijden met de sleutel in de accu, kan letsel aan uw been en schade aan de sleutel of accu veroorzaken. Verwijder de sleutel altijd voordat u gaat fietsen.

4. **Probeer uw bel** als u dat nog niet hebt gedaan! Het is een belangrijk veiligheidshulpmiddel waarmee u andere fietsers

kunt waarschuwen dat u eraan komt als u ze wilt inhalen. De bel is geïntegreerd in de linkerhandrem op uw stuur. Om hem te laten rinkelen, tikt u op de belhendel, die zich in de buurt van uw linker wijsvinger bevindt wanneer u het stuur vasthoudt; zie de afbeelding "[Functies van het stuur](#)" op pagina 15.

5. **Selecteer het gewenste niveau van trapondersteuning (PAS)** tussen 0 en 5 met behulp van de pijlen die omhoog en omlaag wijzen op de bediening van het display. Niveau 0 biedt geen trapondersteuning, niveau 1 biedt de laagste trapondersteuning en niveau 5 biedt de hoogste trapondersteuning. Begin in PAS-niveau 0 of 1 en stel het vanaf dat niveau bij.



**WAARSCHUWING:** Het inschakelen van de trapondersteuning, vooral bij een hoge stand, zal een versnelling veroorzaken die groter kan zijn dan verwacht, vooral voor relatief onervaren fietsers, en dat kan leiden tot verlies van controle, ernstig letsel of de dood. Om dat risico te minimaliseren, begint u op PAS-niveau 0 of 1.

6. **Begin voorzichtig te rijden.** Bent u een ervaren fietser en heeft u de nodige veiligheidsuitrusting, dan kunt u nu uw fiets van Rad Power Bikes gebruiken. Begin te trappen met de fiets in de juiste versnelling met trapondersteuning op niveau 0 of 1. U kunt ook de Twist power assist gebruiken om uw gewenste snelheid te versnellen en te behouden.
7. **Gebruik Twist power assist** (naast de rechterhandgreep) door deze langzaam en voorzichtig in de richting van de fietser te draaien. Gebruik Twist power assist, tenzij u op de fiets zit, en houd er rekening mee dat Twist power assist met een draai kan worden geactiveerd wanneer de fiets wordt aangezet.

## Functies en bediening van de remlichten

De RadWagon is voorzien van een achterlicht/remlicht dat is geïntegreerd in het elektrisch circuit. Elke keer dat de fiets wordt aangezet, wordt het remlicht geactiveerd als u een of beide handremmen op het stuur indrukt.

Voor een betere zichtbaarheid kan de "vaste modus" van het achterlicht worden ingeschakeld met behulp van de bediening van het LCD-scherm door de MODE- en UP-knoppen ingedrukt te houden wanneer de fiets aan staat (hierdoor wordt ook de koplamp ingeschakeld). In de vaste modus gaat het achterlicht branden en wanneer de handremmen worden ingedrukt, wordt het achterlicht feller, omdat het remlicht wordt geactiveerd.

Het achterlicht heeft ook een "knippermodus" die u kunt activeren. Om dit te doen, zet u de fiets aan en drukt u, naast de fiets staand, op de rubberen flitsmodusknop linksonder op de behuizing van het achterlicht. In de knippermodus knippert het achterlicht en als u de handrem(men) indrukt, gaat een helderder, remlicht voortdurend branden. De knippermodus gaat door als de koplamp uit staat. Maar als u de fiets uit en weer aanzet, moet u de knippermodus opnieuw activeren. Houd er rekening mee dat knipperlichten in sommige gebieden mogelijk niet toegestaan zijn. Het is uw eigen verantwoordelijkheid alle toepasselijke wetten te kennen en na te leven waar u op uw e-bike rijdt.



De knop voor de knippermodus bevindt zich linksonder op de behuizing van het achterlicht.

## Scherm accucapaciteit

Het scherm op het stuur van uw RadWagon beschikt over een accucapaciteitsmeter (zoals de brandstofmeter in een auto). Deze meter berekent het resterende vermogen op basis van het huidige uitgangsvermogen van de accu (momentane spanningsmeting) en kan tijdens het fietsen fluctueren naarmate het stroomverbruik en/of de output verandert.

Zodra er één balkje op het display overblijft, moet de accu zo snel mogelijk worden opgeladen. Bij lagere laadtoestanden kan de fiets het vermogen beperken om het resterende vermogen iets langer mee te laten gaan, wat ook de slijtage van de accu vermindert. Wanneer de accu helemaal leeg is, begint het laatste balkje te knipperen als waarschuwing dat hij bijna leeg is. Elke keer dat uw stroom is uitgeschakeld of opgeraakt, kunt u uw fiets nog steeds voortbewegen door erop te trappen.

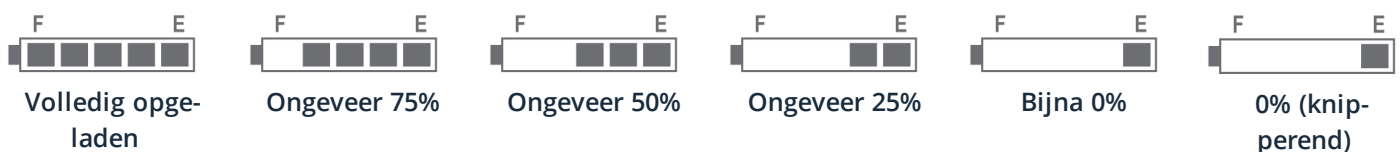

---

## Bereik

We raden u aan een lager trapondersteuningsniveau te selecteren wanneer u uw RadWagon en reisroutes leert kennen. Als u eenmaal vertrouwd bent geraakt met uw bereikvereisten en de mogelijkheden van uw fiets, kunt u uw rij-eigenschappen desgewenst aanpassen.

De tabel in dit gedeelte geeft schattingen van het bereik onder voorbeeldomstandigheden om eigenaren te helpen de factoren te begrijpen die het bereik kunnen vergroten of verkleinen. Rad Power Bikes doet geen uitspraken over het bereik dat individuele gebruikers in een bepaalde situatie kunnen ervaren.

40 km (25 mijl):	<ul style="list-style-type: none"><li>• Heuvelachtig terrein</li><li>• Winderig</li></ul>	<ul style="list-style-type: none"><li>• Licht trappen</li><li>• Zwaar laadvermogen</li></ul>	<ul style="list-style-type: none"><li>• Hoog trapondersteuningsniveau, hoog Twist power assist-gebruik</li></ul>
52 km (32 mijl):	<ul style="list-style-type: none"><li>• Vlakke ondergrond</li><li>• Niet winderig</li></ul>	<ul style="list-style-type: none"><li>• Licht trappen</li><li>• Normaal laadvermogen</li></ul>	<ul style="list-style-type: none"><li>• Laag trapondersteuningsniveau, minimaal Twist power assist-gebruik</li></ul>
88 km (55 mijl):	<ul style="list-style-type: none"><li>• Vlakke ondergrond</li><li>• Niet winderig</li></ul>	<ul style="list-style-type: none"><li>• Matig tot zwaar trappen</li><li>• Normaal laadvermogen</li></ul>	<ul style="list-style-type: none"><li>• Laag trapondersteuningsniveau, minimaal Twist power assist-gebruik</li></ul>

---

## Best practices voor het vergroten van het bereik en de levensduur van de accu

Volg de onderstaande best practices om de levensduur en het bereik van de accu te verlengen.

- Vermijd indien mogelijk het volledig toepassen van Twist power assist als de fiets heel langzaam rijdt, tot stilstand komt of stilstaat.
- Verlaag uw stroomverbruik waar mogelijk.
- Beklim geen heuvels die steiler zijn dan 15%.
- Voorkom plotseling starten en abrupt stoppen.
- Ga langzaam sneller fietsen.

---

## Lasten vervoeren

De totale maximale gewichtslimiet (het laadvermogen) van de RadWagon, hieronder vermeld, omvat het gewicht van de fietser, kleding, rijkleding, bagage, accessoires, passagiers enz. De standaard is niet bedoeld om te worden gebruikt voor het laden van vracht. Ga er niet vanuit dat de fiets stabiel en in evenwicht is wanneer u de standaard gebruikt; Houd de fiets altijd vast als er bagage of een passagier wordt geladen of op zijn plaats wordt gehouden. Zie "[Kinderen vervoeren](#)" op de [volgende pagina](#) voor meer veiligheidsinformatie over passagiers. Alle hieronder vermelde optionele accessoires zijn verkrijgbaar bij [www.radpowerbikes.eu](http://www.radpowerbikes.eu).

Totaal maximaal laadvermogen: 158 kg (350 lb)

Maximaal laadvermogen bagagedrager: 54 kg (120 lb)

Standaard: 45 kg (100 lb)

Optioneel maximaal laadvermogen bagagedrager voorkant: 10 kg (22 lb)

Optionele treeplanken: 13,6 kg (30 lb) per zijde

Optionele steunpennen voor passagiers: 13,6 kg (30 lb) per stuk

Het maximale laadvermogen van specifieke accessoires (rekken, enz.) En andere belangrijke veiligheidsinformatie wordt bij de accessoires geleverd en/of is online beschikbaar op [www.radpowerbikes.eu/help](http://www.radpowerbikes.eu/help).

 **WAARSCHUWING:** Overschrijd het laadvermogen van een accessoire of onderdeel van uw fiets nooit, zelfs niet als u er een accessoire met een hoger gewichtslimiet aan bevestigt. Overbelasting van een onderdeel kan leiden tot defecten, controleverlies, ernstig letsel of de dood.

**WAARSCHUWING:** Bagage of passagiers laden zonder de RadWagon vast te houden kan de fiets doen kantelen, wat kan leiden tot schade of ernstig letsel. De standaard is ontworpen om een onbezette, onbeladen fiets op een harde, vlakke en stabiele ondergrond te houden, niet om het gewicht van de fietser, passagiers of bagage te dragen. Houd altijd uw RadWagon bij het laden of lossen van vracht of passagiers.

**WAARSCHUWING:** Als u er niet voor zorgt dat bagage of passagiers de controle over de fiets niet kunnen hinderen, kan dit leiden tot ernstig letsel of de dood. De fietser is altijd verantwoordelijk voor het vastzetten van ladingen, losse riemen en het beoordelen van het vermogen van de passagier om veilig te rijden. Zie "[Kinderen vervoeren](#)" [hieronder](#) voor meer informatie.

---

## Lading vervoeren

**WAARSCHUWING:** Het vervoeren van vracht heeft een aanzienlijke invloed op het remmen, accelereren, keren en balanceren, wat het risico op vallen en andere ongevallen kan vergroten, wat mogelijk leidt tot materiële schade, ernstig letsel of de dood. Om dit risico te beperken, moet u oefenen met fietsen op een vlak, open gebied met weinig bagage voordat u probeert om zwaardere lading te vervoeren, vooral op wegen of heuvels en in natte omstandigheden.

De volgende lijst bevat belangrijke tips voor veilig gebruik van de RadWagon wanneer deze gebruikt wordt voor het vervoeren van vracht.

- De lading moet zo laag mogelijk worden geladen om het zwaartepunt van de fiets laag te houden en de stabiliteit te verbeteren, maar de lading mag de bewegende onderdelen of de grond niet hinderen.
- Zorg ervoor dat de ladingen goed vastzitten en controleer regelmatig of er niets losraakt, de bewegende onderdelen kan hinderen of de grond kan aanraken of over de grond sleept.
- Uw klim-, stuur- en remvermogen worden beïnvloed wanneer er lading op uw fiets wordt geladen, dus zorg dat u geen zware routes gaat fietsen. Heuvels die normaal gesproken gemakkelijk te beklimmen of af te dalen zijn zonder lading, kunnen een uitdaging of zelfs gevaarlijk worden zodra u met lading fietst. Met het extra gewicht is het nog belangrijker dan ooit om zowel voor- als achterremmen te gebruiken, en **trek altijd eerst de achterrem aan** om overmatige belasting van het voorwiel en de voorvork te voorkomen en om verlies van controle te voorkomen.

---

## Huisdieren vervoeren

Rad Power Bikes begrijpt dat u uw huisdier misschien wilt meenemen op uw fietstochten, en we raden u aan om goed op te letten om uw pluizige vriend en uzelf te beschermen. We kunnen geen hondendragers of bevestigingssysteem aanbevelen die we niet hebben getest op compatibiliteit en veiligheid met uw fiets van Rad Power Bikes.

**WAARSCHUWING:** Als u een huisdier vervoert met een fiets, lopen u en uw huisdier het risico op letsel of overlijden, vooral als het huisdier u afleidt, uw evenwicht beïnvloedt, bewegende fietsonderdelen hindert, enz. Het is onmogelijk om elke situatie te voorzien die zich kan voordoen tijdens het rijden met een huisdier. Als u een huisdier op een fiets vervoert, neemt u alle inherente risico's voor lief.

---

## Kinderen vervoeren

Het gebruik van gekwalificeerde en goedgekeurde kinderzitjes en uitrusting is vereist wanneer kinderen worden vervoerd. Controleer alle voorschriften in het gebied waar u de RadWagon bedient om er zeker van te zijn dat het vervoer van passagiers, kinderen of vracht is toegestaan. Houd u aan de aangegeven gewichtslimieten voor de fiets en accessoires; overbelast de RadWagon niet.

De RadWagon is ontworpen om te worden bediend door personen die ten minste 16 jaar oud zijn, maar een volwassen ouder of wettelijke voogd moet altijd overwegen een kind op de RadWagon of een ander voertuig te vervoeren. Kinderen jonger dan vier jaar of die niet kunnen fietsen, mogen niet als passagier op de

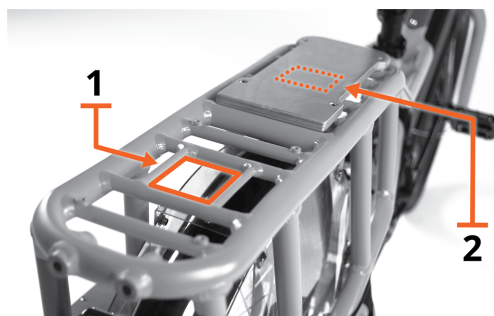

Thule Yepp opzetbaar zitje aan de achterzijde van de RadWagon. Op deze foto is een van de houten laaddekken verwijderd, zodat u een deel van het zitje kunt zien (1). Het andere Yepp zitje (2) bevindt zich onder het resterende houten laaddek.

RadWagon tenzij ze in een goed gemonteerd en goedgekeurd kinderzitje zitten.

De bagagedrager van de RadWagon is voorzien van twee montageonderdelen voor het Thule Yepp Maxi kinderzitje. Deze bevinden zich onder de houten laaddekken, die moeten worden verwijderd als u een Thule Yepp-zitje wilt installeren. De optionele aankoppelbare fietsaanhanger kan worden geïnstalleerd met de laaddekken of rond een of twee Yepp Maxi-zitjes (hieronder afgebeeld). Ga naar [www.radpowerbikes.eu](http://www.radpowerbikes.eu) voor meer informatie over accessoires die u kunt kopen, waaronder deckpads, Thule Yepp-kinderzitjes, treeplanken, RadWagon-passagierssharings (voetsteunen), tassen, manden, aankoppelbare fietsaanhanger, deckhands en nog veel meer.

Ga voor installatie-instructies, veiligheidsmededelingen, algemene informatie en tips over veilig gebruik van het Thule Yepp Maxi-kinderzitje naar de website van de fabrikant op [www.thule.com](http://www.thule.com) of neem contact op met Rad Power Bikes.

 **GEVAAR:** Gebruik uw RadWagon om passagiers te vervoeren die niet de juiste maat of leeftijd hebben voor uw kinderzitje of bagagedrager, of die niet over de gezondheid, motorische controle of impulscontrole beschikken om veilig als passagiers te rijden, kan leiden tot ernstig letsel of de dood van de fietser of een passagier. Lees en begrijp de specificaties van elk kinderzitje dat u koopt en alle veiligheids-, bagage- en passagiersgerelateerde informatie in deze handleiding. Het is uw eigen verantwoordelijkheid om het vermogen van potentiële passagiers om veilig te fietsen te beoordelen. Raadpleeg bij twijfel een arts.

De volgende lijst bevat belangrijke tips voor het gebruik van de RadWagon om kinderen en andere passagiers te vervoeren.

- Overschrijd het laadvermogen van uw bagagedrager ( 120 pond (54 kg)) op de RadWagon 4 nooit.
- Passagiers mogen niet zijwaarts of achterwaarts op de bagagedrager zitten.
- Passagiers mogen niet op de bagagedrager, optionele treeplanken of optionele RadWagon-passagierssteunen staan of knielen.
- Vanwege het gewicht van de passagier(s) heeft u meer tijd nodig om af te remmen; houd daar rekening mee. Zorg ervoor dat de voor- en achterremmen correct zijn afgesteld, onderhouden en geïnstalleerd.
- Wanneer u passagiers van 4 jaar of ouder vervoert, moet u de treeplanken, jasbeschermers en een geschikt handvat hebben, zoals een matroos of caboose hebben, verkrijgbaar bij [www.radpowerbikes.eu](http://www.radpowerbikes.eu). Een alternatief voor de treeplanken kunnen de RadWagon voetsteunen zijn (ook verkrijgbaar bij [www.radpowerbikes.eu](http://www.radpowerbikes.eu)), maar de minderjarige passagier moet wel lang genoeg zijn om zijn of haar voeten comfortabel op de pennen te laten rusten en moet de instructie krijgen om er niet op te klimmen of te staan - elk heeft een laadvermogen van 18 kg (30 lb) .
- Controleer kinderzitjes, kleding en bagage altijd op losse riemen of andere items die kunnen bungelen en de wielen en andere bewegende onderdelen kunnen hinderen.
- Passagiers die te groot zijn voor een kinderzitje maar nog niet zelf kunnen fietsen, mogen niet als passagiers meerijden. Gebruik uw gezond verstand als ouder of voogd om passagiers te beschermen.
- Houd de fiets vast bij het plaatsen van bagage en/of wanneer de passagiers opstappen.
- Zorg ervoor dat passagiers veilig zitten voordat u gaat rijden.
- Als u één kinderzitje gebruikt, monteer dit dan indien mogelijk in voorwaartse positie, aangezien dit het gewicht op de fiets helpt centreren. Niet meer dan 18 kg (40 lb) mag geladen worden over het achterste derde deel van de bagagedrager van de RadWagon.
- Zorg ervoor dat de fietser en eventuele passagier een goed passende en goedgekeurde helm draagt.
- Omdat passagiers achter de fietser zitten, kunnen ze hobbels of naderende bochten niet zien. Zeg daarom hardop dat ze zich schrap moeten zetten voor hobbels en zich moeten voorbereiden op bochten, remmen en andere manoeuvres.



Bagagedrager met twee geïnstalleerde optionele Thule Yepp-zitjes

 **WAARSCHUWING:** Het verwijderen van de doorzichtige jasbeschermers van uw RadWagon kan ervoor zorgen dat handen, voeten, kleding of losse voorwerpen van de passagier in het achterwiel vast komen te zitten, wat kan leiden tot schade, letsel of de dood. Verwijder de doorzichtige jasbeschermers niet van uw RadWagon en zorg ervoor dat handen, voeten, losse riemen en andere lading altijd uit de buurt blijven van wielen en de aandrijflijn wanneer de fiets in beweging is.

**GEVAAR:**

Als u kinderen zonder toezicht op de fiets achterlaat, bestaat er een ZEER HOOG RISICO dat de fiets kantelt, met ernstig letsel of de dood tot gevolg. Haal kinderen altijd van de fiets voordat u wegstapt of van de fiets wegloopt.

---

## Parkeren, opslag en transport

Volg deze tips om ervoor te zorgen dat uw fiets in goede staat blijft wanneer u deze niet gebruikt.

### PARKEREN EN OPSLAG

- Parkeer in overeenstemming met de lokale regelgeving en voorschriften als u zich op een openbare plaats bevindt.
- Parkeer zoveel mogelijk binnen. Als u bij regen of nat weer buiten moet parkeren, doe dit dan niet voor een langere periode en parkeer daarna op een droge plaats zodat de fietssystemen kunnen drogen. Wanneer een fiets wordt blootgesteld aan nat weer, moet deze vaker worden onderhouden om roest en corrosie te voorkomen en ervoor te zorgen dat alle systemen veilig werken. Zie "[Bescherming tegen roest, corrosie en schade aan de elektrische onderdelen](#)" op [pagina 27](#) voor meer informatie.
- Parkeer of bewaar uw fiets niet in direct zonlicht en/of overmatige hitte, zoals in een geparkeerde auto op een warme dag.
- Schakel de stroom en eventuele lampen uit om de accu te sparen. Haal de sleutel uit de fiets en zorg ervoor dat de accu in de uit-stand aan het frame is vergrendeld of gebruik de sleutel om de accu te verwijderen en voor de zekerheid mee te nemen.
- Zet uw fiets op slot zodat deze niet gestolen wordt. U kunt een slot kopen via onze website op [www.radpowerbikes.eu](http://www.radpowerbikes.eu) of een plaatselijke, gekwalificeerde en ervaren fietswinkel raadplegen. Daar kunt u ook terecht voor aanbevelingen over plaatselijke fietsregistraties. Door uw fiets te registreren, vergroot u de kans dat u hem terugkrijgt als hij wordt gestolen.

### VERVOEREN

- Schakel bij het duwen of dragen van de fiets de stroom uit om onbedoelde acceleratie van de motor te voorkomen, bijv. door het per ongeluk activeren van de Twist power assist. Een andere optie is om de fiets aan te laten en de "loopmodus" te gebruiken - zie "[LCD-scherm en elektrische bediening](#)" op [pagina 15](#) voor meer informatie.
- Gebruik alleen dragers (dwz een fietsenrek voor uw auto of ander voertuig) die zijn ontworpen voor de grootte en het gewicht van uw e-bike. Let er vooral op of het rek breed genoeg is voor de banden van uw e-bike. .
- Als u uw e-bike op een transportrek vervoert, verwijder de accu dan en plaats/wikkel hem veilig in uw voertuig, zorg ervoor dat hij niet kan weggrollen en dat de stekkers en connectoren beschermd worden. Dit vermindert het gewicht van de fiets, maakt het tillen en laden gemakkelijker en uw accu wordt beschermd.
- Laat een accu niet gedurende langere tijd in direct zonlicht liggen of op een plek die heel erg warm of koud is of kan worden, zoals een geparkeerde auto.
- Voordat u het openbaar vervoer (bus, trein, enz.) gebruikt voor het vervoer van uw e-bike, dient u bij de relevante vervoersautoriteit te informeren naar eventuele regels met betrekking tot gewichtslimieten, bandbreedtes, lithium-ion-batterijen of andere regels die mogelijk betrekking hebben op e-bikes.
- Vervoer fietsen van Rad Power Bikes tijdens regen niet op een transportrek, omdat dit waterschade aan de elektrische componenten kan veroorzaken. Neem bij vragen contact op met de productondersteuning van Rad Power Bikes.

## Onderhoud

Om veilig te kunnen blijven rijden, moet u uw fiets van Rad Power Bikes goed onderhouden. Volg deze basisrichtlijnen om ervoor te zorgen dat het veilig en leuk is om op uw fiets te rijden.

---

### Controleer en onderhoud uw fiets regelmatig

Op elke fiets moeten bepaalde onderdelen regelmatig worden vervangen als gevolg van slijtage, en soms raken onderdelen om verschillende redenen beschadigd. Controleer uw fiets voor elke rit via de aanwijzingen in "[Veiligheidschecklists](#)" op de [volgende pagina](#). Laat uw fiets regelmatig onderhouden door een erkende, ervaren fietsmaker. Zie "[Aanbevolen onderhoudsintervallen](#)" op [pagina 24](#) voor meer informatie.



Onderdelen van de RadWagon verslijten snel in vergelijking met fietsen zonder trapondersteuning. Dit komt doordat de RadWagon met hogere gemiddelde snelheden kan rijden dan gewone fietsen en doordat hij zwaarder is. Meer slijtage betekent niet dat het product defect is en valt niet onder de garantie. Onderdelen die normaal gesproken wat sneller verslijten zijn de banden, remblokken en trommelremmen, schokdempvorken, spaken, wielen en de accu.

Ga naar [www.radpowerbikes.eu](http://www.radpowerbikes.eu) als u een onderdeel van uw fiets moet vervangen. Als u iets wilt dat daar niet wordt vermeld, neem dan contact op met Rad Power Bikes Product Support. Wees uiterst voorzichtig met het gebruik van onderdelen of accessoires die Rad Power Bikes niet heeft getest op veiligheid en compatibiliteit met uw specifieke fietsmodel.



**WAARSCHUWING:** Het gebruik van aftermarket-accessoires of -onderdelen (aanhangwagens, standaards, autodragers, enz.) die niet door Rad Power Bikes zijn getest op veiligheid en compatibiliteit met uw specifieke fiets, kan uw garantie ongeldig maken, een onveilige rijconditie creëren en leiden tot schade aan de fiets of uw eigendommen of ernstig letsel of de dood veroorzaken. Als u vervangende onderdelen of accessoires gebruikt die niet zijn getest en aanbevolen door Rad Power Bikes, doet u dit op eigen risico.

---

## Veiligheidschecklists

### VOORAFGAAND AAN UW EERSTE FIETSTOCHT

- Zorg ervoor dat de stuurkabels correct worden geleid als het stuur wordt gemonteerd. Draai het stuur volledig naar links en rechts en zorg ervoor dat hierdoor de kabels of snoeren niet bekneld raken.
- Zorg ervoor dat u uw pedalen goed vastzet met een pedaalsleutel. Draai aan tot 35 Nm.
- Controleer of de kabelaansluitingen op de fiets allemaal goed zijn aangesloten en of er niets is losgeraakt tijdens het transport.
- Controleer de remfuncties volgens de aanwijzingen in "[Onderhoud van banden en wielen](#)" op pagina 26, maar houd er rekening mee dat remmen de eerste paar keer dat u de fiets gebruikt een beetje stroef kunnen zijn. Dit is gebruikelijk; elk piepend geluid of gekraak moet na een aantal keer gebruiken verdwijnen.
- Controleer alles op de onderstaande lijst "Voorafgaand aan elke rit".

### VOORAFGAAND AAN ELKE RIT

Voorafgaand aan elke rit of elke 40-72 km (25-45 mijl) volgt u de veiligheidschecklist in de onderstaande tabel. Als u constateert dat er iets mis is met uw fiets, rijd er dan niet op totdat u zeker weet dat het is gerepareerd. Raadpleeg een plaatselijke, gekwalificeerde en ervaren fietsmaker of bel Rad Power Bikes Product Support als u vragen hebt.

#### Bevestigingsmiddelen

- Zorg ervoor dat alle bevestigingsmiddelen correct zijn aangedraaid volgens de specificaties in "[Gereedschappen en aanbevolen aandraaimomenten](#)" op pagina 10.
- Controleer of alle spanhendels, inclusief die op het voorwiel en beide snelle hendels op de zadelpen goed en stevig vastzitten. Zorg ervoor dat de snelspanhendel van het voorwiel zo is geplaatst dat de neergelaten voorvork niet verhindert dat hij volledig kan sluiten.
- Controleer of de eventuele accessoires die u hebt toegevoegd, goed zijn vastgedraaid volgens de instructies van de fabrikant.

#### Remsysteem

- Controleer de remblokken en zorg ervoor dat het materiaal van de remblokken niet dunner is dan de steunplaat waaraan het is bevestigd.
- Zorg ervoor dat de remblokken correct zijn afgesteld ten opzichte van de remschijven.
- Zorg ervoor dat de remkabels zijn gesmeerd, correct zijn afgesteld en geen duidelijke slijtage vertonen.
- Zorg ervoor dat de handremmen goed zijn afgesteld en stevig vastzitten aan het stuur.
- Zorg ervoor dat de spanning van de remkabel correct is.
- Controleer of het achterlicht helderder wordt wanneer u in een handrem knijpt.
- Gebruik de technieken in "[Controleer de remmen en schakelaars van de motor](#)" op pagina 25 om de handremmen, remmen en motoruitschakelaars te testen.

#### Wielen en banden

- Zorg ervoor dat de banden opgepompt zijn en niet leeglopen tot binnen de aanbevolen limieten die op de zijwanden van de band worden weergegeven.

- Zorg ervoor dat de banden voldoende profiel hebben, dat er geen uitstulpingen zijn en dat ze geen overmatige slijtage en andere beschadigingen vertonen.
- Zorg ervoor dat de velgen gecentreerd zijn en geen duidelijke schommelingen, slagen of knikken vertonen. Zie [“Onderhoud van banden en wielen” op pagina 26](#).
- Controleer alle spaken. Als er onderdelen loszitten of kapot zijn, zoek dan hulp bij een gekwalificeerde, ervaren fietsermaker.
- Controleer of de asmoeren op het achterwiel goed vastzitten (zie [“Gereedschappen en aanbevolen aandraaimomenten” op pagina 10](#)).
- Zorg ervoor dat de vergrendelingshendel van de snelspanhendel van het voorwiel zo is geplaatst dat de voorvork niet verhindert dat hij volledig kan sluiten.

#### Sturen

- Zorg er om goed te kunnen sturen voor dat het stuur en de stuurpen correct zijn uitgelijnd, afgesteld en vastgezet.
- Voer een draaitest uit met het stuur om er zeker van te zijn dat de klembout van de stuurpen stevig vastzit. Zie [“Draaitest stuur” op pagina 27](#).
- Zorg ervoor dat het stuur goed is afgesteld ten opzichte van de voorvork en de rijrichting.
- Zorg ervoor dat de handgrepen stevig vastzitten en niet beschadigd zijn.

#### Lagers

- Controleer of de lagers van de stuurhouder, de wielen, pedalen en de trapas gesmeerd zijn, vrij draaien en niet overmatig bewegen, knarsend geluid of geratel laten horen.

#### Aandrijving: cranks, pedalen, ketting, derailleur, schakelaar

- Zorg ervoor dat de pedalen stevig op de cranks zijn vastgemaakt. Zie [“Gereedschappen en aanbevolen aandraaimomenten” op pagina 10](#).
- Zorg ervoor dat de cranks niet verbogen zijn en stevig vastzitten aan de trapas. Zie [“Gereedschappen en aanbevolen aandraaimomenten” op pagina 10](#).
- Zorg ervoor dat de ketting schoon en geolied is en dat hij soepel loopt. Wees extra voorzichtig bij het onderhoud van de ketting als de fiets wordt gebruikt in natte, zoute, stoffige of anderszins schadelijke omstandigheden.
- Controleer of de derailleur goed is afgesteld en goed werkt.
- Zorg ervoor dat de schakelhendel stevig aan het stuur is bevestigd en goed schakelt.

#### Frame, voorvork en zadel

- Controleer of het frame en de vork niet verbogen zijn en dat er geen barsten in zitten.
- Controleer of het zadel goed is afgesteld, of beide sluihendels van de zadelpen goed vastzitten en of het zadel niet beweegt als de hendels gesloten zijn. Zorg ervoor dat de markering op de zadelpen van hoe ver het zadel minimaal in de buis moet worden gestoken volledig in het frame is gestoken.

#### Constructie motoraandrijving en Twist power assist

- Zorg ervoor dat de naafmotor soepel draait en in goede staat verkeert.
- Zorg ervoor dat de voedingskabel die naar de naafmotor loopt, stevig vastzit en niet beschadigd is.
- Controleer de asmoeren om er zeker van te zijn dat ze goed zijn vastgedraaid (zie [“Gereedschappen en aanbevolen aandraaimomenten” op pagina 10](#)).
- Zorg ervoor dat de koppelringen, de reactiearm en de bout van de reactiearm op hun plaats zitten en goed vastzitten.
- Zorg ervoor dat de Twist power assist en trapondersteuning normaal werken.

#### Accu

- Zorg ervoor dat de accu is opgeladen.
- Zorg ervoor dat de accu niet beschadigt.
- Vergrendel de accu op het frame en controleer of deze goed vastzit. Verwijder de sleutel voordat u gaat rijden.
- Zorg ervoor dat de accumeter op het LCD-scherm en de laadstatusindicator op de accu dezelfde waarden weergeven.

#### Kabels

- Bekijk de aansluitingen van de elektrische kabels om er zeker van te zijn dat ze goed op hun plaats zitten en er geen vuil of vocht in kan komen.
- Controleer kabels en kabelbehuizing op duidelijke tekenen van schade.

- Zorg ervoor dat de kabels uit de buurt van bewegende onderdelen blijven.
- Controleer of de koplamp, het achterlicht en het remlicht goed werken, goed zijn afgesteld en niet worden belemmerd.

### Accessoires en veiligheidsuitrusting

- Zorg ervoor dat alle reflectoren goed zijn geïnstalleerd en niet bedekt zijn.
- Zorg ervoor dat alle accessoires en onderdelen die op de fiets zijn geïnstalleerd, goed vastzitten en goed functioneren volgens de specificaties van de fabrikant.
- Controleer de veiligheidsuitrusting, bekleding, bagage en accessoires op losse of mogelijk losse riemen/elementen en maak ze vast.
- Zorg ervoor dat de fietser en eventuele passagier(s) een helm en andere vereiste veiligheidsuitrusting dragen tijdens het fietsen, en inspecteer deze op tekenen van schade.
- Heeft uw fiets Spatbord/spatschermen: Zorg ervoor dat deze gecentreerd zijn boven de wielen, goed zijn afgesteld en goed zijn vastgezet (zie [“Gereedschappen en aanbevolen aandraaimomenten” op pagina 10](#)) en geen scheuren of gaten vertonen.

 **WAARSCHUWING:** Als u op uw fiets rijdt terwijl de levensduur van een onderdeel is overschreden, kan dat onderdeel defect raken, wat kan leiden tot verlies van controle, ernstig letsel of de dood. Let op tekenen van slijtage, zoals scheuren, krassen, kleurverandering van onderdelen en operationele veranderingen die erop kunnen duiden dat een onderdeel moet worden vervangen. Controleer uw fiets voor elke rit met de [“Veiligheidschecklists” op pagina 22](#). Voer regelmatig onderhoud uit volgens [“Aanbevolen onderhoudsintervallen” hieronder](#). Als u niet zeker weet of u beschikt over de ervaring, vaardigheden en hulpmiddelen om veiligheidscontroles en regelmatig onderhoud uit te voeren, raadpleeg dan een plaatselijke gekwalificeerde, ervaren fietsenmaker voor hulp.

### NA ELKE RIT

- Bewaar uw fiets en accu op een droge plaats en neem andere wijze voorzorgsmaatregelen zoals beschreven in [“Parkeeren, opslag en transport” op pagina 21](#).
- Bescherm uzelf tegen letsel veroorzaakt door de onderdelen door de aanbevelingen in [“Bescherming tegen roest, corrosie en schade aan de elektrische onderdelen” op pagina 27](#) te volgen.
- Laad uw accu op kamertemperatuur op, tussen 10° C–25° C (50° F–77° F) en volg de andere oplaadaanbevelingen in [“Voordat u oplaadt” op pagina 12](#).

## Aanbevolen onderhoudsintervallen

Regelmatig onderhoud aan de fiets is erg belangrijk voor de best mogelijke prestaties en om slijtage van systemen tegen te gaan. Ideale onderhoudsintervallen zijn afhankelijk van de gebruiksomstandigheden. Over het algemeen raden we aan om inspecties, onderhoud en noodzakelijke vervangingen uit te voeren op de hieronder beschreven tijd- en afstand-sintervallen, maar u moet uw fiets vaker laten nakijken als u veel kilometers maakt, met een zwaar laadvermogen of onder zware omstandigheden fietst. Laat uw fiets direct nakijken als u problemen opmerkt of als uw fiets gevallen is of betrokken is geweest bij een ongeluk.

 **WAARSCHUWING:** Laat uw fiets na een val, botsing of ongeval inspecteren door een erkende, ervaren fietsenmaker, aangezien deze schade kunnen veroorzaken (zichtbaar of intern/niet direct zichtbaar), uw fiets onveilig maken en tot ernstig letsel of de dood kunnen leiden. Wees vooral voorzichtig bij het gebruik van een accu die een aanzienlijke stoot heeft gehad als gevolg van een val of botsing; een beschadigde accu mag geen uiterlijke tekenen van schade vertonen. Het gebruik van een beschadigde accu of oplader kan extra schade aan de fiets of brandgevaar veroorzaken. Zie voor meer informatie [“Accu-informatie” op pagina 11](#).

### NA INLOOPPERIODE VAN 80-160 KM (50-100 MIJL)

- Inspecteren**
- Controleer alle kabels en de ketting op rek.
  - Controleer of de spaken goed gespannen zijn en er geen slagen in de wielen zitten.
  - Controleer of alle boutverbindingen goed vastzitten en zorg ervoor dat ze zijn vastgedraaid tot op de aanbevolen aandraaimomenten (zie [“Gereedschappen en aanbevolen aandraaimomenten” op pagina 10](#)).
- Onderhoud**
- Laat een gediplomeerde, ervaren fietsenmaker een grondige onderhoudsbeurt uitvoeren.



**WAARSCHUWING:** Bepaalde onderdelen kunnen uitrekken of losraken tijdens de inlooperperiode van een fiets, wat kan leiden tot defecten aan onderdelen en mogelijk letsel of de dood. Zorg ervoor dat een gekwalificeerde, ervaren fietsenmaker een grondige onderhoudsbeurt uitvoert na deze inrijdperiode of eerder als u problemen opmerkt of veel fietst, met zware ladingen of in moeilijke omstandigheden.

### WEKELIJKS, 160-320 KM (100-200 MIJL)

- Inspecteren**  Controleer of de onderdelen zijn vastgedraaid op de juiste aandraaimomenten - zie "[Gereedschappen en aanbevolen aandraaimomenten](#)" op pagina 10.
- Controleer de aandrijflijn op de juiste uitlijning en werking (inclusief ketting, freewheel, kettingblad en derailleur).
- Controleer of er geen slagen in de wielen zitten, of de spaken voldoende gespannen zijn, en of het wiel goed draait (zonder spaakgeluid).
- Controleer het frame op eventuele schade.
- Onderhoud**  Maak het frame schoon door het af te doen met een vochtige doek.
- Pas indien nodig de spanning van de derailleur en/of remkabel aan.
- Maak de ketting schoon en smeer hem.
- Vervangen**  Vervang alle onderdelen waarvan u zeker weet dat ze kapot zijn of onherstelbaar beschadigd zijn met de hulp van Rad Power Bikes Product Support of een gekwalificeerde, ervaren fietsenmaker.

### MAANDELIJKS, 400-1200 KM (250-750 MIJL)

- Inspecteren**  Controleer de uitlijning van de remblokken en de spanning van de remkabels.
- Controleer of de derailleur goed schakelt en of de derailleurkabel goed gespannen is.
- Controleer de spanning van de ketting.
- Controleer de remkabels het schakelmechanisme op corrosie en rafelen.
- Controleer of er geen slagen in de wielen zitten, of de spaken voldoende gespannen zijn, en of het wiel goed draait (zonder spaakgeluid).
- Controleer of de onderdelen goed vastzitten (bijv. bevestigingsbouten en moeren voor het bagagerek en Spatbord/spatscherm) en goed zijn uitgelijnd.
- Onderhoud**  Reinig en smeer de aandrijflijn.
- Controleer de cranks en zorg dat de pedalen daar stevig op vastzitten.
- Reinig de rem- en schakelkabels.
- Span de spaken en centreer de wielen als u losse spaken aantreft.
- Optioneel: Balanceer de accu. Dit is niet nodig als u uw accu na bijna elk gebruik heeft opgeladen en deze niet langdurig heeft opgeborgen. Zie "[Balanceren van de accu](#)" op pagina 12 voor meer informatie.
- Vervangen**  Vervang de rem- en schakelkabels indien nodig.
- Vervang de remblokken indien nodig (meestal wanneer het remblok materiaal dunner is dan de steunplaat).

### IEDER HALF JAAR, 1200-2000 KM (750-1250 MIJL)

- Inspecteren**  Inspecteer het aandrijfmechanisme (ketting, kettingblad, freewheel en derailleur).
- Inspecteer alle kabels en behuizingen.
- Onderhoud**  Standaard onderhoudsbeurt door gekwalificeerde, ervaren fietsenmaker.
- Vet de trapas in.
- Vervangen**  Vervang de remblokken.
- Vervang de banden indien nodig.
- Vervang kabels en behuizingen indien nodig.

---

## Controleer de remmen en schakelaars van de motor

Alle fietsen, inclusief uw RadWagon, moeten betrouwbare remmen hebben. Test voor elke rit of uw remhendels, remmen en de schakelaars van de motor goed werken. Als er iets mis lijkt, breng uw fiets dan naar een plaatselijke, gekwalificeerde

en ervaren fietsenmaker, raadpleeg ons Helpcentrum ([www.radpowerbikes.eu/help](http://www.radpowerbikes.eu/help)), of neem contact op met de productondersteuning van Rad Power Bikes.

### 1. Test de handremmen.

- a. Knijp elke handrem volledig in en zorg ervoor dat deze de voor- of achterhandrem de handgrepen niet raakt.
- b. Zorg ervoor dat beide remhendels goed gesmeerd zijn. Als dat het geval is, zijn ze redelijk gemakkelijk in te drukken, zonder dat u het gevoel krijgt dat er gruis in het mechanisme zit, en wanneer u ze loslaat, gaan ze onmiddellijk terug in hun oorspronkelijke stand.
- c. Zorg ervoor dat beide hendels juist zijn afgesteld en dat ze stevig aan het stuur zijn vastgemaakt.

### 2. Test elke rem.

- a. Knijp in de linker remhendel om de voorrem te vergrendelen, en probeer dan de fiets aan het stuur naar voren te duwen. Het voorwiel mag nu niet draaien.
- b. Knijp in de handrem om de achterrem te vergrendelen. Duw nogmaals tegen het stuur om de fiets vooruit proberen te bewegen. Het achterwiel mag niet slippen.

### 3. Test de schakelaars van de motor. De voorste en achterste remhendels bevatten schakelaars, die de stroom naar de motor afknijpen wanneer er wordt geremd.

- a. Zet de fiets aan op een vrije, open plek. Ga op de fiets zitten met de juiste veiligheidsuitrusting en -kleding.
- b. Knijp de linker remhendel in om de voorrem in te schakelen.
- c. Pas de Twist power assist toe. De fiets mag niet bewegen als u remt.
- d. Laat de Twist power assist los.
- e. Laat de rem los.
- f. Test dat het Twist power assist werkt nu u de handremmen niet intrekt.
- g. Laat de Twist power assist los.
- h. Voer de stappen "a" - "g" opnieuw uit, dit keer met de achterhandrem ingetrokken (aan de rechterkant van het stuur).

---

## Onderhoud van banden en wielen

De RadWagon gebruikt 22" x 3" rubberen banden en binnenbanden. De banden zijn gaan lang mee en kunnen lang en veilig gebruikt worden. Wielen en banden moeten voor elk gebruik worden gecontroleerd. Vervang banden en binnenbanden altijd voordat u gaat fietsen als ze lek of gescheurd zijn, u uitstulpingen, beschadigingen of overmatige slijtage waarneemt.

### BANDENSPANNING

Pomp de binnenbanden en banden op tot binnen het drukbereik dat op de zijwand van de band is afgedrukt, 35 - 65 PSI (2,4 - 4,5 bar). Raadpleeg ons online Helpcentrum voor meer informatie over bandenspanning [www.radpowerbikes.eu/help](http://www.radpowerbikes.eu/help).



**WAARSCHUWING:** Als u uw banden niet voldoende opgepompt, verliest u mogelijk de controle over de fiets. Als u te veel oppompt, kunnen de banden scheuren. Beide scenario's kunnen leiden tot ernstig letsel of de dood. Zorg altijd dat uw banden voldoende zijn opgepompt. De luchtdruk staat vermeld op de zijwand van de band. Gebruik ook een gereguleerde luchtbron met manometer zodat u de spanning nauwkeurig kunt meten.

### RECHTE WIELEN

Uw wielen moeten altijd recht staan en moeten worden gerepareerd of vervangen als ze zwabberen of als er een slag in zit. Doe het volgende om dat te testen:

1. Draai aan het wiel.
2. Zet een potlood tegen het frame of de voorvork, waarbij de punt de velg net raakt.

Als de opening tussen de draaiende velg en het potlood meer dan 5 mm verandert, moeten uw wielen wellicht worden uitgelijnd. Als er een slag in uw wiel zit of als de spaken los gaan zitten, wat gewoon kan gebeuren bij normaal gebruik, raden wij u aan ze te laten afstellen en uitlijnen door een gekwalificeerde, ervaren fietsenmaker. Probeer de wielen niet zelf recht

te zetten en probeer de spaken niet zelf vast te draaien, tenzij u over de zeer gespecialiseerde vaardigheden en gereedschappen beschikt om dit te doen.

## VERVANGING VAN DE BANDEN

Zelfs anti-lekbanden, zoals die op u RadWagon zitten, kunnen lek raken als gevolg van iets scherps, schokken en andere oorzaken. Als u een lekke band krijgt of tekenen van bandenslijtage ziet, moet u uw banden en/of binnenbanden vervangen voordat u de fiets weer gebruikt. Anders riskeert u schade aan de fiets of uw eigendommen, ernstig letsel of de dood.



**PAS OP:** Als u een binnenband van uw velg verwijdert voordat de lucht eruit is gelaten, kan de binnenband scheuren, met mogelijk ernstig letsel tot gevolg. Laat de lucht altijd ontsnappen voordat u uw binnenband verwijdert.



**WAARSCHUWING:** Aftermarket-banden of binnenbanden die niet door Rad Power Bikes worden geleverd, zijn mogelijk niet compatibel met uw wielen of de prestatie-eisen van uw e-bike. Dergelijke banden kunnen defect raken of onveilige rijomstandigheden veroorzaken, met ernstig letsel of de dood tot gevolg. Gebruik altijd vervangende banden en binnenbanden die passen op uw fietsframe. Voor de veiligheid en indien wettelijk vereist, moet u ervoor zorgen dat vervangende banden voldoende reflecterende strepen op de zijwand hebben.

Ga voor meer informatie over het vervangen en oppompem van banden of binnenbanden naar [www.radpowerbikes.eu/help](http://www.radpowerbikes.eu/help) of neem contact op met de productondersteuning van Rad Power Bikes op [eu-support@radpowerbikes.com](mailto:eu-support@radpowerbikes.com) of +31 (0)85 7470430.

---

## Draaitest stuur



**WAARSCHUWING:** Een niet goed vastgemaakt wiel en/of stuurpen kan verlies van controle, ongevallen, ernstig letsel of de dood tot gevolg hebben. Controleer tijdens de montage en voor elke rit of het voorwiel en de stuurpen goed vastzitten.

1. **Zet het voorwiel vast.** Ga voor op de fiets staan, met uw gezicht naar het stuur, en klem het voorwiel vast tussen uw voeten en onderbenen.
2. **Probeer het stuur te verdraaien.** Houd beide handgrepen vast en duw met één hand naar voren en trek de andere naar achteren. Duw en trek tegelijkertijd krachtig met elke hand.
3. **Zorg ervoor dat het stuur en het wiel goed uitgelijnd blijven.** Het stuur en de stuurpen moeten stevig loodrecht op het voorwiel worden bevestigd.
4. **Herhaal de draaitest door trekken/duwen met de andere handen,** krachtig duwen met één hand trekken met de andere.
5. **Lijn indien nodig het stuur en de stuurpen uit en draai de klembouten van de stuurpen gelijkmatig aan.** Instructies hiervoor staan in "[Montage-instructies voor de RadWagon 4](#)" op pagina 2. Zorg ervoor dat u de klembouten van de stuurpen gelijkmatig aandraait volgens de specificatie in "[Gereedschappen en aanbevolen aandraaimomenten](#)" op pagina 10. Voer de draaitest opnieuw uit nadat u de klembouten van de stuurpen volgens de bijbehorende specificatie hebt aangedraaid. Neem contact op met productondersteuning als het stuur nog steeds beweegt.



**WAARSCHUWING:** Als u niet zeker weet of u over de ervaring, vaardigheden en gereedschappen beschikt om alle stappen correct uit te voeren om de veiligheid van het stuur, het voorwiel en de stuurpen te controleren, MOET u een gekwalificeerde, ervaren fietsenmaker raadplegen om te controleren of u het goed gedaan heeft en/of deze onderdelen goed vastzitten aan de fiets.

---

## Bescherming tegen roest, corrosie en schade aan de elektrische onderdelen



**WAARSCHUWING:** SCHADE AAN HET ELEKTRISCH SYSTEEM VAN UW E-BIKE DIE OP ENIGE MANIER IS VEROORZAAKT, MET INBEGRIJ VAN CONTACT MET WATER, KAN LEIDEN TOT EEN STORING VAN DE ACCU, STORING VAN HET ELEKTRISCH SYSTEEM OF BRAND EN GEVOLGSCHADE, LETSEL OF DE DOOD. Volg alle onderstaande aanbevelingen om de kans op waterschade te minimaliseren. Neem bij vragen contact op met de productondersteuning van Rad Power Bikes.

Zoals elk voertuig dat buiten wordt gebruikt, moet ook uw RadWagon worden onderhouden om beschermd te blijven tegen weersomstandigheden. Volg de volgende stappen zodat uw e-bike lang mee kan gaan:

- Bewaar hem onder een afdak en rechtop voor de beste afvoer van water; laat de fiets niet achter in de regen en stel hem niet bloot aan bijtende stoffen. Droog uw fiets na blootstelling aan regen af en breng een antiroestlaag aan op de ketting en andere onbewerkte stalen oppervlakken.
- Veeg het frame af met een vochtige doek om uw fiets schoon te maken. Breng indien nodig een mild, niet-bijtend reinigingsmiddel aan op de vochtige doek en veeg het frame vervolgens schoon. Droog het frame tot slot af met een schone, droge doek. Gebruik nooit een tuinslang of hogedrukreiniger voor het schoonmaken van uw fiets.
- Rijd zo min mogelijk op het strand of in kustgebieden. Hierdoor komt uw fiets in contact met zout, dat zeer bijtend is. Poets uw fiets regelmatig schoon en veeg of spuit alle ongeverfde mechanische onderdelen af met een anti-roestbehandeling. Schade als gevolg van roest wordt niet gedekt door de garantie.
- Als geverfde metalen onderdelen krassen of schilfers vertonen, gebruik dan lak of nagellak tegen roest.
- Dompel de fiets of onderdelen nooit onder in water of een andere vloeistof die het elektrische systeem kan beschadigen.
- Blootstelling aan zout water kan permanente, onomkeerbare schade aan elektronische onderdelen veroorzaken.

## Probleemoplossing

Probleem	Meest voorkomende oplossingen
<b>Fiets werkt niet:</b>	
Onvoldoende accuvermogen	Laad de accu op
Defecte verbindingen	Reinig en repareer de stekkers
Accu niet volledig in lade geplaatst	Installeer de accu op de juiste manier
Niet in de juiste volgorde aangezet	Zet de fiets aan door de stappen in de juiste volgorde te nemen
Remmen zijn ingeschakeld	Schakel de remmen uit
Probleem met ontladingszekering	Vervang de 40A-ontladingszekering
<b>Onregelmatige acceleratie en/of verlaagde topsnelheid:</b>	
Onvoldoende accuvermogen	Laad de accu op of vervang hem
Twist power assist los of beschadigd	Twist power assist vervangen
<b>Wanneer ingeschakeld, reageert de motor niet:</b>	
Loszittende bedrading	Sluit opnieuw aan of repareer
Twist power assist los of beschadigd	Draai vast of vervang
Losse of beschadigde draad van de motorstekker	Sluit opnieuw aan of vervang
Beschadigde motor	Herstel of vervang
<b>Beperkt bereik:</b>	
Lage banddruk	Pomp de banden op tot de aanbevolen PSI
Accu bijna leeg	Laad de accu op
Fietsen met te veel heuvels, tegenwind, remmen of overmatige belasting	Help met de pedalen of wijzig uw route

Accu is gedurende lange tijd niet regelmatig opgeladen	Balanceer de accu (zie " <a href="#">Balanceren van de accu</a> " op <a href="#">pagina 12</a> ); neem contact op met de productondersteuning van Rad Power Bikes als het bereik kleiner wordt
Remmen werken stroef	Stel de remmen af
Defecte, beschadigde of verouderde accu	Neem contact op met de productondersteuning van Rad Power Bikes om de accu te vervangen. Koppel de beschadigde accu los, bewaar deze op een veilige plek en recycle of gooi deze zo snel mogelijk weg volgens de lokale regelgeving.

#### De accu laadt niet op:

Oplader is niet goed aangesloten	Pas de aansluitingen aan
Oplader is beschadigd	Vervangen
Accu is beschadigd	Koppel de accu los, bewaar deze op een veilige plek en recycle of gooi deze zo snel mogelijk weg volgens de lokale regelgeving. Neem contact op met de productondersteuning van Rad Power Bikes om de accu te vervangen.
Bedrading beschadigd	Herstel of vervang
Probleem met oplaadzekering	Vervang de 5A-oplaadzekering

#### Wiel of motor maakt vreemde geluiden:

Loszittende verbinding motorkabel	Sluit de kabel weer aan
Beschadigde wielspaken of velg	Herstel of vervang
Beschadigde bedrading van de motor	Herstel of vervang de motor

## Foutdetectie

Uw RadWagon is uitgerust met een foutdetectiesysteem geïntegreerd in het scherm en de controller (zie "[LCD-scherm en elektrische bediening](#)" op [pagina 15](#) voor meer informatie). In het geval van een storing in het elektrische regelsysteem, moet een foutcode op het scherm verschijnen. De volgende foutcodes komen het meest voor en kunnen helpen bij het oplossen van problemen. Als er op uw fiets op enig moment een foutcode wordt weergegeven, raden we u aan het gebruik te stoppen en de informatie over het oplossen van problemen met foutcodes op te zoeken op [www.radpowerbikes.eu/help](http://www.radpowerbikes.eu/help). Neem bij vragen contact op met de productondersteuning van Rad Power Bikes.

Fout	Definitie
21	Abnormale stroomtoevoer
22	Fout met Twist power assist
23	Fout met motorfase
24	Motorhalffout
25	Remschakelaar defect of rem ingetrokken tijdens het inschakelen
30	Communicatiefout

## Rijd zo veilig mogelijk

Berijd uw Rad door veiligheidsmaatregelen die in dit gedeelte worden beschreven zoveel mogelijk in acht te nemen. Fietsen is een fijne, heerlijke en praktische manier om een stad te verkennen, maar zoals bij elke sport brengt het risico op letsel en zelfs overlijden met zich mee. Door te fietsen erkent u de verantwoordelijkheid voor die risico's.



 **WAARSCHUWING:** Onjuiste montage, onderhoud of gebruik van uw RadWagon kan leiden tot defecten aan onderdelen of prestaties, verlies van controle, ernstig letsel of de dood. Zelfs als u een ervaren fietser bent, moet u de volledige handleiding en alle documentatie voor subonderdelen of accessoires lezen en begrijpen voordat u gaat fietsen. Als u niet zeker weet of u over de ervaring, vaardigheden en gereedschappen beschikt om alle montageschappen in de handleiding en de montagevideo op [www.radpowerbikes.eu/help](http://www.radpowerbikes.eu/help) uit te voeren, raadpleeg dan een plaatselijke, erkende fietsenmaker.

---

## Zorg dat u precies weet hoe uw fiets werkt voordat u erop gaat rijden

Oefen op een veilige plek met fietsen, remmen, schakelen, en het gebruik van de Twist power assist en trapondersteuningssystemen voordat u zich in het verkeer of andere risicovolle omstandigheden begeeft.

Het elektrische systeem van uw e-bike (zie "[LCD-scherm en elektrische bediening](#)" op pagina 15) biedt verschillende niveaus van bekrachtiging en verlichting voor verschillende gebruiksomstandigheden en voorkeuren van gebruikers. Zorg ervoor dat u deze functies begrijpt voordat u gaat rijden. De Twist power assist moet een soepele acceleratie mogelijk maken wanneer deze geleidelijk wordt toegepast. Als de Twist power assist, trapondersteuning of verlichting niet goed functioneert, met tussenpozen of helemaal niet, stop dan onmiddellijk met fietsen en neem contact op met Rad Power Bikes Productondersteuning voor hulp.

Wees uiterst voorzichtig met het leren kennen en leren bedienen van de trapondersteunings- en remsystemen. Uw RadWagon is waarschijnlijk zwaarder dan andere fietsen die u heeft gehad, en hij zal heel anders rijden dan lichtere fietsen, vooral als u versnelt of vertraagt. Leer een comfortabele remafstand aan te houden tot alle andere objecten, fietsers en voertuigen bij verschillende snelheden, omstandigheden en met verschillende laadvermogens.

 **WAARSCHUWING:** Als u alleen de voorrem gebruikt, kan dit leiden tot overmatige belasting van onderdelen, schade aan de fiets en onderdelen, controleverlies, lichamelijk letsel of de dood. Rem altijd eerst met de achterrem voordat u met de voorrem remt, gebruik altijd beide remmen.

---

## Leeftijd en vereiste vaardigheden

De RadWagon is ontworpen voor personen van minstens 16 jaar oud, en een ouder of wettelijke voogd moet altijd overwegen of het kind de fiets mag gebruiken of als passagier op de RadWagon of een ander voertuig mag worden vervoerd. In sommige landen moeten e-bike-rijders mogelijk ouder zijn dan 16.

Rijders moeten ook het fysieke en mentale vermogen en daarnaast een goede reactietijd hebben om alle lokale wetten met betrekking tot het gebruik van e-bikes te begrijpen en na te leven en om te kunnen omgaan met het verkeer, wisselende wegomstandigheden en plotselinge situaties. Als u een beperking of handicap heeft (bijv. een visuele beperking, gehoorstoornis, een lichamelijke beperking, cognitieve of spreekstoornis, epileptische stoornis) of enige andere beperking die uw vermogen om de fiets veilig te berijden zou kunnen beïnvloeden, raadpleeg dan uw arts voordat u de fiets gaat gebruiken.

 **GEVAAR:** Als u op een fiets rijdt onder invloed van alcohol, drugs of een andere stof of aandoening die uw motoriek, beoordelingsvermogen, reactietijd of het vermogen om veilig een voertuig te besturen kan aantasten, loopt u een ZEER HOOG RISICO op ernstig letsel of de dood. Gebruik fietsen en andere vervoersmiddelen alleen als u nuchter bent en anderszins fysiek en mentaal voorbereid bent om veilig te fietsen.

---

## Ken en houd u aan alle relevante lokale wetten

De RadWagon 4 is een pedelec van 250 watt (W). Controleer de relevante wetgeving op de locaties waar u gaat rijden voor een volledig begrip van alle noodzakelijke wettelijke vereisten voor het gebruiken van uw RadWagon 4. Deze handleiding verwijst naar uw RadWagon 4 als de "RadWagon 4," "RadWagon," "RadWagon 4.," "fiets," "e-bike" of "elektrische fiets." Het is uw verantwoordelijkheid om de lokale wetten te kennen die van toepassing zijn op elk type vervoersmiddel dat u gebruikt.

---

## Veiligheidscontrole voorafgaand aan elke rit

Voorafgaand aan elke rit moet u uw fiets controleren om er zeker van te zijn dat alles naar behoren werkt. Volg de instructies op het "[Veiligheidschecklists](#)" op pagina 22 en baseer uw veiligheidscontroles op een gedegen kennis van fietsonderhoud, waarover u kunt lezen in "[Onderhoud](#)" op pagina 21, een onderdeel met een belangrijke grafiek, "[Aanbevolen onderhoudsintervallen](#)" op pagina 24, die u ook moet naleven.

Als u ooit niet zeker weet hoe u uw fiets moet controleren of onderhouden, of als u er problemen mee ondervindt, breng hem dan naar een erkende, ervaren fietsenmaker of neem contact op met Rad Power Bikes Product Support.

---

## Rijd op de manier die past bij de omstandigheden

Rijd altijd met snelheden die geschikt zijn voor de plaatselijke ondergrond en de omstandigheden en die passen bij uw ervaringsniveau. **Ga bij twijfel langzamer rijden.** Gebruik altijd een laag trapondersteuningsniveau totdat u vertrouwd bent met uw RadWagon en zelfverzekerd over het beheersen van het vermogen, het gewicht en het reactievermogen (bijv. tijdens het starten, bochten maken en remmen) bij verschillende snelheden, onder verschillende omstandigheden en met welke lading u ook vervoert.

**Rijden met uw koplamp aan** zal ervoor zorgen dat u onder alle omstandigheden beter te zien bent. De koplamp gaat aan wanneer de fiets wordt ingeschakeld. We raden u aan om hem aan te houden tijdens het fietsen.

**Concentreer u op het pad dat voor u ligt.** Vermijd kuilen, grind, ijs, natte of olieachtige wegen, natte bladeren, stoep-randen, treinsporen, verkeersdrempels, afvoerpoorten, doornen, gebroken glas en andere obstakels, gevaren en lekke banden.

 **WAARSCHUWING:** Als u diagonaal treinsporen of soortgelijke gegroefde of verhoogde oppervlakken kruist, kan het oppervlak uw wiel “vastklemmen” of doen afbuigen, waardoor uw fiets plotseling vastloopt of crasht, wat kan leiden tot ernstig letsel of de dood. Rijd altijd in een loodrechte hoek over dergelijke hindernissen of, bij twijfel, stap af en loop er met uw fiets eroverheen.

### RIJDEN OP HET FIETSPAD

Ga respectvol om met gemeenschappelijke paden en voorzieningen. Houd uw snelheid beheerst en overtreed de snelheidslimieten op het pad niet, haal voorzichtig en vriendelijk in. Gebruik uw stem en/of bel om anderen te waarschuwen dat u eraan komt, vooral bij het inhalen.

### RIJDEN OP DE WEG

Houd u bij het rijden op straat aan dezelfde verkeerswetten als alle andere weggebruikers en aan de lokale regels voor het gebruik van fietsen of elektrische fietsen. Het delen van de weg met andere weggebruikers brengt veel gevaren met zich mee. Neem altijd volgende voorzorgsmaatregelen:

- Verwacht het onverwachte, zoals het openen van autodeuren of het achteruitrijden op opritten.
- Wees extra voorzichtig op kruispunten en bij het voorbereiden om andere voertuigen of andere fietsers in te halen.
- Rijd voorspelbaar, in een rechte lijn en met het verkeer mee. **Rijd nooit tegen het verkeer in.**
- Gebruik de juiste handsignalen om afslaan aan te geven, en doe dit ruim voordat u afslaat.
- Rijd voorzichtig. U bent misschien moeilijk te zien voor andere weggebruikers.
- Vergroot uw zichtbaarheid door de tips in [“Slecht zicht” op de volgende pagina](#) in acht te nemen.

### FIETSEN OP EEN ONVERHARDE ONDERGROND

Fietsen op een onverharde ondergrond vereist veel aandacht en specifieke vaardigheden, en brengt wisselende omstandigheden en gevaren met zich mee. Fiets niet op een onverharde ondergrond, tenzij u over de juiste vaardigheden beschikt. Als u ervoor kiest om op een onverharde ondergrond te fietsen, draag dan geschikte veiligheidsuitrusting en fiets niet in uw eentje in afgelegen gebieden.

### WARME OF KOUDE OMSTANDIGHEDEN

Rijden, parkeren of stallen van uw fiets onder extreem warme omstandigheden kan schade aan het scherm en andere onderdelen veroorzaken. Parkeer of bewaar uw fiets niet voor langere tijd in direct zonlicht. Overmatige hitte kan de elektronica van de fiets of de accu beschadigen en kan tijdelijke stroomuitval veroorzaken, aangezien de accu is ontworpen om automatisch te worden uitgeschakeld teneinde te voorkomen dat deze bij onveilige temperaturen alsnog werkt. Als u in warme omstandigheden rijdt, met lagere PAS-niveaus en minder Twist power assist, kan de temperatuurstijging de prestatie van elektrische componenten doen verminderen.

Fietsen in zeer koude omstandigheden kan de actieradius van de accu verminderen (hoe kouder de omgeving, hoe groter de afname van de actieradius). We raden u aan uw fiets niet te gebruiken bij temperaturen lager dan -15°C (-4°F).

## SLECHT ZICHT

 **WAARSCHUWING:** Als u 's nachts of bij slecht zicht fietst (ochtendgloren, schemering, mist, regen, mist, sneeuw enz.), wordt het moeilijker om gevaren te zien en te ontwijken en wordt het voor anderen moeilijker om u te zien en u te ontwijken, waardoor het risico op ongevallen, ernstig letsel of overlijden toeneemt. Natte, gladde oppervlakken vergroten het risico op letsel of de dood. Vermijd deze omstandigheden zoveel mogelijk. Als u onder deze omstandigheden moet rijden, kunt u het risico verkleinen door de onderstaande richtlijnen te volgen.

- Draag reflecterende en felgekleurde kleding.
- Ga langzamer fietsen.
- Gebruik indien mogelijk bekende routes met straatverlichting.
- Zorg ervoor dat de reflectoren op de bandwand, het pedaal en andere plekken zijn geïnstalleerd en niet worden belemmerd.
- Zorg ervoor dat de koplamp en het achterlicht/remlicht goed werken en niet worden bedekt. Gebruik ze.

## NATTE OMSTANDIGHEDEN

Deze elektrische fiets is niet bedoeld voor gebruik in plassen, zware regenval of beekjes. Dompel dit product of de onderdelen nooit onder in water of een andere vloeistof die het elektrische systeem kan beschadigen.

 **WAARSCHUWING:** Fietsen in natte omstandigheden betekent gladde handen, voeten en rijoppervlakken, waardoor het risico op ongevallen, ernstig letsel of de dood aanzienlijk toeneemt. Donkere omstandigheden (nacht, schemering, dageraad, mist, regen, sneeuw, enz.) zullen het risico op letsel of de dood vergroten. Als u onder natte omstandigheden moet rijden, kunt u het risico wat verkleinen door de onderstaande richtlijnen te volgen.

- Verlaag uw rijsnelheid om uw fiets bij gladheid onder controle te houden.
- Rem eerder aangezien het langer duurt om te vertragen dan onder droge omstandigheden.
- Zorg ervoor dat u beter zichtbaar bent voor anderen op de weg, volg de tips in "[Slecht zicht](#)" hierboven.
- Onthoud dat gevaren op de weg moeilijker te zien zijn als ze nat zijn, dus ga extra voorzichtig te werk.

## EXTREME OMSTANDIGHEDEN

Er zijn geen geschikte voorwaarden voor het rijden onder extreme omstandigheden. Hoewel veel artikelen, advertenties en catalogi fietsen in extreme omstandigheden afbeelden, raadt Rad Power Bikes ten zeerste aan dergelijk ongepast en gevaarlijk gebruik van onze producten te vermijden.

 **GEVAAR:** Door te fietsen in extreme omstandigheden loopt u een ZEER HOOG RISICO op ernstig letsel of de dood. Fietsen in extreme omstandigheden omvat, maar is niet beperkt tot, sprongen, stunts of rijden dat uw capaciteiten of de kracht- en integriteitsbeperkingen van bepaalde fietsonderdelen overschrijdt en/of anderszins tot gevaarlijke situaties leidt. Ga nooit fietsen in extreme omstandigheden of die uw mogelijkheden te boven gaan.

---

## Draag een helm en geschikte veiligheidsuitrusting

We raden u en alle passagiers die u vervoert ten zeerste aan om tijdens het fietsen een goed passende, gekwalificeerde fietshelm te dragen, wat in uw regio wettelijk mogelijk verplicht is.

**Draag geschikte veiligheidsuitrusting** inclusief schoenen met gesloten neus. Als u een losse broek draagt, maak de onderkant dan vast met geschikte beenclips of banden om te voorkomen dat de stof gaat wapperen en vast komt te zitten in de ketting of andere bewegende delen. Gebruik nooit items zoals koptelefoons of mutsen die uw gehoor of gezichtsveld kunnen beperken. Een plaatselijke, gekwalificeerde en ervaren fietswinkel kan u adviseren over welke uitrusting het beste is voor het weer en andere rijomstandigheden in uw omgeving.

**Maximaliseer uw zichtbaarheid** met felle kleuren en reflecterende bovenkleding of vesten. Zorg dat u te allen tijde gezien en gehoord kunt worden door de reflectoren op uw fiets te laten zitten, de koplamp of het achterlicht te zichtbaar te houden, en de bel te laten zitten.

 **GEVAAR:** Door te fietsen zonder helm loopt u een **ZEER HOOG RISICO** op ernstig hoofdletsel of de dood. Draag altijd een goed passende helm die het voorhoofd bedekt. Veel landen vereisen specifieke veiligheidsvoorzieningen. Het is uw verantwoordelijkheid om uzelf vertrouwd te maken met en te voldoen aan de wetten, regels en voorschriften die gelden waar u fietst.

## Beperkte garantie en andere voorwaarden

De garantie van uw fiets en andere bindende wettelijke voorwaarden (bijv. aankoopvoorwaarden, enz.) kunnen op elk moment worden gewijzigd. Ga naar [www.radpowerbikes.eu/terms](http://www.radpowerbikes.eu/terms) om uw aankoopvoorwaarden te raadplegen. Ga naar [www.radpowerbikes.eu/warranty](http://www.radpowerbikes.eu/warranty) om de huidige garantie te bekijken.