



MISES À JOUR DU MANUEL DU PROPRIÉTAIRE

Les informations suivantes mettent à jour le manuel du propriétaire de votre vélo électrique. Veuillez le lire attentivement. Conservez votre manuel du propriétaire et tous les autres documents fournis avec votre vélo électrique. L'ensemble du contenu de cette mise à jour et de ce manuel peut être modifié ou retiré sans préavis. Rendez-vous sur www.radpowerbikes.eu/help pour afficher et télécharger la dernière version. Rad Power Bikes déploie tous les efforts nécessaires pour garantir l'exactitude de sa documentation, mais n'assume aucune responsabilité pour les erreurs ou les imprécisions qu'elle pourrait contenir.

 **AVERTISSEMENT :** un assemblage, un entretien ou une utilisation incorrects de votre vélo électrique peuvent entraîner une défaillance des composants ou des performances, une perte de contrôle, des blessures graves ou la mort. Même si vous êtes un cycliste expérimenté, vous devez lire et comprendre l'intégralité du manuel et toute la documentation fournie pour les sous-composants ou les accessoires avant de rouler. Si vous n'êtes pas certain de posséder l'expérience, les compétences et les outils nécessaires pour effectuer correctement toutes les étapes d'assemblage décrites dans le manuel et dans la vidéo sur www.radpowerbikes.eu/help, consultez un mécanicien cycle certifié et réputé proche de chez vous.

 **AVERTISSEMENT :** Pour réduire le risque de blessure, une surveillance étroite est nécessaire lorsque le produit est utilisé à proximité d'enfants.

Protègez contre la rouille et la corrosion

Comme tout véhicule utilisé à l'extérieur, votre vélo électrique a besoin d'attention pour vous assurer qu'il n'est pas endommagé par les éléments. Suivez les étapes suivantes pour préserver le plus longtemps possible votre vélo électrique :

- Entrez-le sous abri et en position verticale ; évitez de le laisser sous la pluie ou exposé à des substances corrosives telles que l'eau, le sel ou des substances dégivrantes. Si le vélo a été exposé à la pluie, séchez-le et appliquez un traitement antirouille sur la chaîne et les autres surfaces en acier.
- Pour nettoyer votre vélo électrique, éteignez la batterie et essuyez le cadre avec un chiffon propre et humide. Si nécessaire, appliquez un détergeant doux non corrosif sur le chiffon humide avant d'essuyer le cadre. Séchez à l'aide d'un chiffon doux sec. N'utilisez jamais de jet à haute pression sur votre vélo. Essuyez fréquemment votre vélo ou vaporisez un traitement antirouille sur toutes les pièces mécaniques non peintes.
- Si les pièces métalliques peintes sont rayées ou écaillées, utilisez de la peinture de retouche ou du vernis à ongles pour prévenir la rouille.
- N'immergez jamais le vélo ou tout composant dans l'eau ou dans n'importe quel liquide, au risque d'endommager le système électrique.
- Évitez de rouler sur la plage, dans les zones côtières avec un brouillard à forte salinité ou sur des surfaces traitées avec du sel ou des composés de dégivrage. Ceci expose votre vélo au sel ou à d'autres substances très corrosives. La corrosion des composants électriques peut entraîner des dommages permanents et irréversibles pouvant entraîner une panne de batterie, une panne du système électrique ou un incendie électrique. Les dommages dus à la corrosion ne sont pas couverts par la garantie.

 **AVERTISSEMENT :** les dommages causés au système électrique de votre vélo électrique de quelque manière que ce soit, y compris l'entrée d'eau, peuvent entraîner une panne de la batterie, un dysfonctionnement du système ou un incendie électrique et des dommages matériels, des blessures ou la mort. Suivez toutes les recommandations ci-dessus pour minimiser les risques de dommages causés par l'eau et la corrosion. Si vous avez des questions, contactez l'assistance produit Rad Power Bikes.

AVERTISSEMENT : Avertissement : l'utilisation d'une batterie ou d'un chargeur endommagé peut créer des dommages supplémentaires au vélo ou un risque d'incendie. Arrêtez d'utiliser votre batterie et votre chargeur et contactez immédiatement Rad Power Bikes si l'une des situations suivantes se produit : (1) le cordon d'alimentation flexible ou le câble de sortie de votre chargeur ou l'un des câbles électriques de votre vélo est effiloché, a une isolation cassée ou tout autre signe de dommage, (2) votre batterie ou chargeur est physiquement endommagé, tombe en panne ou fonctionne anormalement, (3) votre batterie ou chargeur subit un impact, une chute ou un accident, avec ou sans signes évidents de dommages, ou (4) votre chargeur devient trop chaud au toucher (il est conçu pour chauffer lors d'une utilisation normale), produit une drôle d'odeur ou montre d'autres signes de surchauffe. Stockez la batterie ou le chargeur endommagé dans un endroit sûr et, dès que possible, recyclez-la ou jetez-la en respectant la réglementation locale. Contactez Rad Power Bikes si vous avez des questions ou pour acheter une batterie de rechange compatible.

Comment fonctionne le système électrique

Ce vélo électrique propose deux manières d'utiliser l'assistance électrique du moteur pour propulser le vélo vers l'avant : un système d'assistance au pédalage (PAS) et une poignée d'assistance au pédalage.

COMMENT FONCTIONNE L'ASSISTANCE AU PÉDALAGE

Le cycliste peut enclencher le système d'assistance au pédalage (PAS) tout en pédalant afin d'engager l'assistance du moteur pour aider à propulser le vélo vers l'avant.

L'assistance au pédalage utilise un capteur de cadence intégré à la transmission du vélo. Le capteur détecte quand le cycliste fait tourner les pédales et demande au moteur électrique de fournir le niveau d'assistance au pédalage sélectionné (de 0 à 5 sur la plupart des modèles et de 0 à 4 sur le RadRunner et le RadMission).

COMMENT FONCTIONNE LA POIGNÉE D'ASSISTANCE AU PÉDALAGE

Pour activer la poignée d'assistance au pédalage pendant que vous roulez, tournez-la lentement et prudemment vers l'arrière et vers vous. Lorsque le vélo est sous tension et que vous pédalez à une cadence adéquate, la fonction de poignée d'assistance au pédalage agit comme une assistance réglable à la demande. Elle n'est pas conçue pour être utilisée lorsque le cycliste ne pédale pas.

Ne touchez pas le disque de frein

AVERTISSEMENT : Toucher le disque de frein, avec des arêtes vives et qui peut devenir très chaud pendant que vous roulez, peut causer des blessures graves, des dommages par coupure ou des brûlures. Le disque de frein augmente en température avec le frottement normal des plaquettes contre le disque pour ralentir ou arrêter le vélo. Toucher le disque de frein avec la peau peut également altérer les performances de freinage, en raison du dépôt d'huiles naturelles. Ne touchez pas le disque de frein, surtout lorsqu'il est en mouvement ou après avoir roulé. Touchez le disque de frein uniquement pour l'entretien nécessaire, et lorsqu'il est refroidi, immobile et lorsque vous portez des gants ou que vous utilisez un autre équipement de protection approprié.



Mise à jour de la garantie

Nonobstant les informations de garantie dans le manuel, la période de garantie commence à la date de réception de ce vélo électrique par le client. La dernière version des conditions de garantie est disponible sur www.radpowerbikes.eu/terms.

RADMISSION™

MODE D'EMPLOI

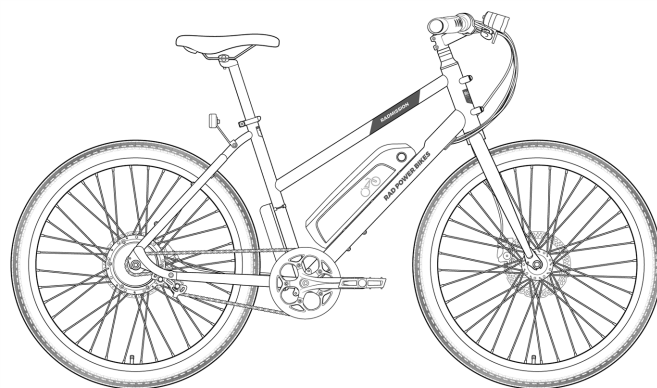
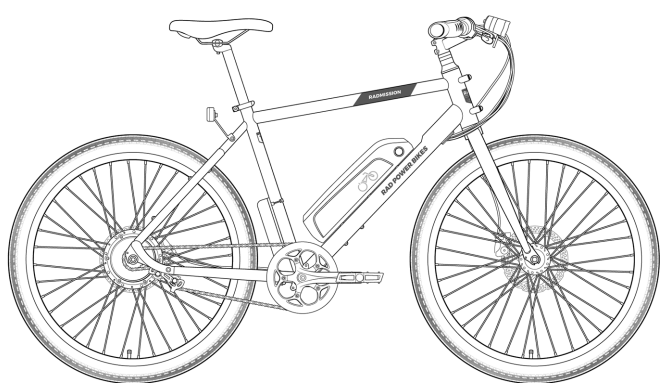

Bienvenue !

Merci d'avoir acheté le RadMission™ 1 de Rad Power™ Bikes !

Nous sommes fiers de vous proposer un produit de qualité qui vous offrira des années de plaisir. Veuillez à lire attentivement et à comprendre le contenu de ce manuel avant d'assembler et de conduire votre vélo, et consultez la vidéo d'assemblage officielle RadMission dans la section « Centre d'aide » du site Internet de Rad Power Bikes (www.radpowerbikes.eu/help).

Veillez à bien vérifier que vous disposez du bon couple de serrage pour tout le matériel (voir la section « [Outils et valeurs de couple de serrage recommandées](#) » en page 9) lors de l'assemblage. Avant chaque sortie en vélo, suivez les recommandations de la section « [Listes de contrôle de sécurité](#) » en page 20. Enfin, entretenez votre nouveau RadMission selon les directives de la section « [Intervalles d'entretien recommandés](#) » en page 22. Si vous n'êtes pas sûr de posséder les compétences, l'expérience et les outils spécifiques nécessaires à l'assemblage et à l'entretien, demandez l'aide d'un mécanicien cycle local, certifié et réputé.

Nous sommes là pour vous aider !

Si vous avez des questions après avoir pris connaissance de ce manuel et visionné la vidéo de montage, veuillez consulter le centre d'aide Rad Power Bikes, contactez-nous par e-mail ou par téléphone. **Merci d'avoir choisi Rad !**

Centre d'aide
Rad Power Bikes : www.radpowerbikes.eu/help

Téléphone : +31-85 7470430
E-mail : eu-support@radpowerbikes.com

Contenus

Utilisation de ce manuel	2
Instructions d'assemblage pour RadMission	2
Ajustement pour le confort et la sécurité	7
Outils et valeurs de couple de serrage recommandées	9
Informations sur la batterie	10
Fonctionnement	13
Entretien	19
Dépannage	26
Roulez de la manière la plus sûre possible	28
Garantie limitée et autres conditions	31

Utilisation de ce manuel

Ce manuel contient des détails essentiels sur la façon d'utiliser et d'entretenir votre RadMission en toute sécurité. Lisez-le attentivement et familiarisez-vous avec votre vélo électrique avant de l'utiliser. Prêtez particulièrement attention aux messages de sécurité indiqués ici.

REMARQUE : une « remarque » est une information importante qui peut vous aider à éviter des dommages matériels du vélo/des objets ou à prolonger la durée de vie des pièces et du vélo.



MISE EN GARDE : une « mise en garde » signale une situation dangereuse qui, si elle n'est pas évitée, peut entraîner des blessures mineures ou modérées ou des dommages matériels.



AVERTISSEMENT : un « avertissement » signale une situation dangereuse qui, si elle n'est pas évitée, pourrait entraîner la mort, des blessures graves ou des dommages matériels.



DANGER : un énoncé de « danger » signale une situation dangereuse qui, si elle n'est pas évitée, présente un risque très élevé de mort, de blessures graves ou de dommages matériels.

Faire du vélo ou utiliser tout autre véhicule comporte toujours des risques de blessures graves ou de mort. Votre sécurité dépend de nombreux facteurs, y compris de votre connaissance du vélo, de l'entretien de votre vélo, des conditions de conduite prévisibles, etc. Il existe également des facteurs qu'il est impossible de contrôler ou d'anticiper dans chaque situation ou condition pendant la conduite. Ce manuel ne garantit aucunement une utilisation sécurisée des vélos dans toutes les conditions. Si vous avez des questions, vous devez contacter Rad Power Bikes immédiatement.

L'assemblage et le premier réglage de votre vélo Rad Power Bikes nécessitent des outils et des compétences spécifiques. Nous vous recommandons de les faire réaliser par un mécanicien cycle certifié et réputé.

Conservez ce manuel et tout autre document fourni avec votre RadMission. Tout le contenu de ce manuel peut être modifié ou retiré sans préavis. Rendez-vous sur www.radpowerbikes.eu/help pour afficher et télécharger la dernière version.

Rad Power Bikes met tout en œuvre pour assurer l'exactitude de sa documentation et n'assume aucune responsabilité si des erreurs ou des inexactitudes s'y trouvent.

Instructions d'assemblage pour RadMission

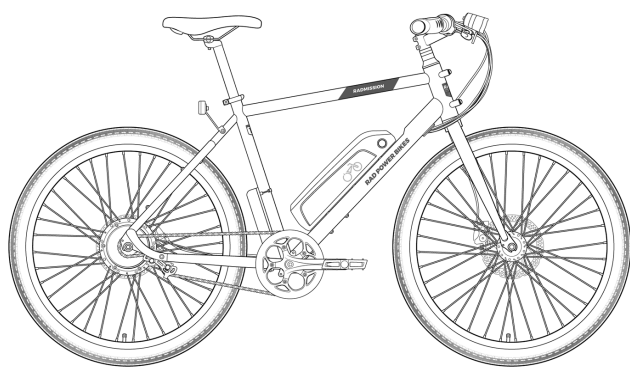

RadMission 1 High-Step entièrement assemblé

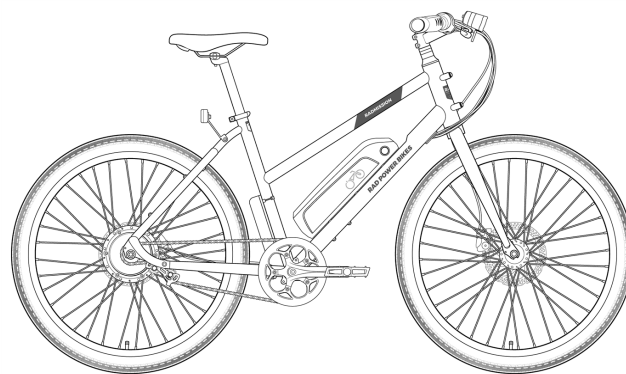

RadMission 1 Mid-Step entièrement assemblé

Les étapes suivantes donnent un aperçu de l'assemblage de votre RadMission 1 de Rad Power Bikes. Il ne s'agit pas d'un manuel exhaustif des aspects de l'assemblage, de la maintenance et de la réparation, car ils impliquent des outils et des compétences spécialisés. Nous vous recommandons de consulter un mécanicien cycle certifié et réputé pour vous aider à assembler, réparer et entretenir votre RadMission.

AVERTISSEMENT : le montage, l'entretien ou l'utilisation incorrects de votre RadMission peut entraîner une défaillance des composants ou des performances, une perte de contrôle, des blessures graves ou la mort. Même si vous êtes un cycliste expérimenté, **vous devez lire et comprendre l'intégralité du manuel et toute documentation fournie pour les sous-composants ou accessoires avant d'utiliser votre vélo.** Si vous n'êtes pas sûr de posséder l'expérience, les compétences et les outils nécessaires pour accomplir correctement toutes les démarches d'assemblage du manuel et de la vidéo d'assemblage sur www.radpowerbikes.eu/help, consultez un mécanicien cycle local, certifié et fiable.

1. **Déballer le vélo.** Ouvrez la boîte à vélo et, avec l'aide d'une autre personne capable de soulever en toute sécurité un objet lourd, retirez le RadMission de la boîte à vélo en le plaçant à la verticale sur la roue arrière et la plaque de protection de la fourche avant. Retirez soigneusement le matériau d'emballage protégeant le cadre et les composants du vélo et conservez les matériaux d'emballage au cas où vous souhaiteriez expédier le vélo. Sinon, recyclez ces matériaux, en particulier le carton et la mousse, dans la mesure du possible. Retirez la petite boîte du bas de la boîte à vélo et disposez le contenu avec soin. **Assurez-vous que toutes les pièces ci-après sont incluses avec le RadMission :**

- Roue avant
- Phare avant et support
- Manuel
- Boîte à outils d'assemblage
- Chargeur
- Clés (deux, identiques)
- Pédales (gauche et droite)
- Plaque de la potence de guidon (1x) plus boulons (4x) et rondelles (4x)
- Serrage rapide de la roue avant (dans la plaque de protection de la fourche)

S'il manque quelque chose, veuillez contacter Rad Power Bikes.

Nous recommandons également les éléments ci-après (non inclus) pour le montage et la maintenance :

- Un ami suffisamment fort
- Des cutters plats
- Une clé à pédale de 15 mm
- De la graisse de vélo
- Un chiffon propre ou un chiffon en papier pour nettoyer l'excès de graisse
- Une pompe à vélo avec vanne Schrader et manomètre
- Une clé dynamométrique (de 3 nm à 60 nm) avec embouts Allen
- Une clé Allen de 8 mm

2. **Positionnez correctement la fourche avant.** La fourche avant devrait arriver dans le colis d'expédition tournée vers l'arrière (cela l'aide à rentrer dans le colis), comme indiqué sur l'illustration. Tournez la fourche vers l'avant. Lorsque la fourche est correctement positionnée, l'étrier de frein (entouré en orange) se trouvera sur le côté gauche du cycliste (le côté du vélo où il n'y a pas la transmission ni la chaîne). Les câbles ne doivent pas non plus être emmêlés vers l'arrière du tube de direction.

3. **Installez le guidon et le phare avant sur la potence** comme indiqué dans la vidéo de montage RadMission disponible sur www.radpowerbikes.eu/help.

- Rassemblez ce dont vous aurez besoin :** le guidon, la plaque du guidon, les quatre boulons et rondelles de la plaque (qui se trouvent dans la boîte d'accessoires), une clé Allen de 4 mm et le phare avant déjà monté sur son support.
- Positionnez le guidon sur la potence.** Étirez le câble de frein avant directement depuis l'étrier de frein avant jusqu'au guidon gauche. Vérifiez que les câbles et les fils ne sont pas emmêlés et que l'affichage à DEL est face au cycliste.

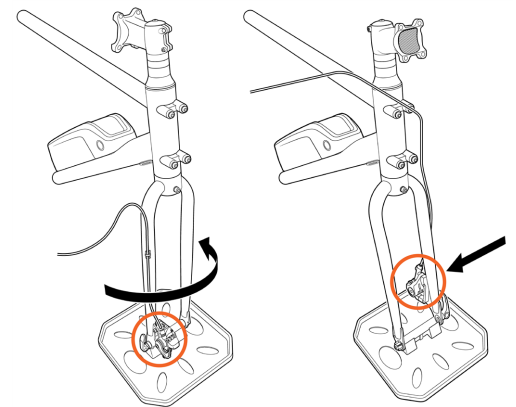

À GAUCHE : la fourche avant est tournée vers l'arrière (incorrect). **À DROITE :** la fourche avant est tournée vers l'avant (correct). Notez la position de l'étrier de frein entouré en orange.

Installation du guidon et du phare avant

1	Clé Allen
2	Boulon inférieur de la plaque
3	Rondelle fendue
4	Plaque
5	Fentes de montage du support de phare avant
6	Points de fixation inférieurs de la plaque de la potence
7	Guidon
8	Potence (potence de guidon)

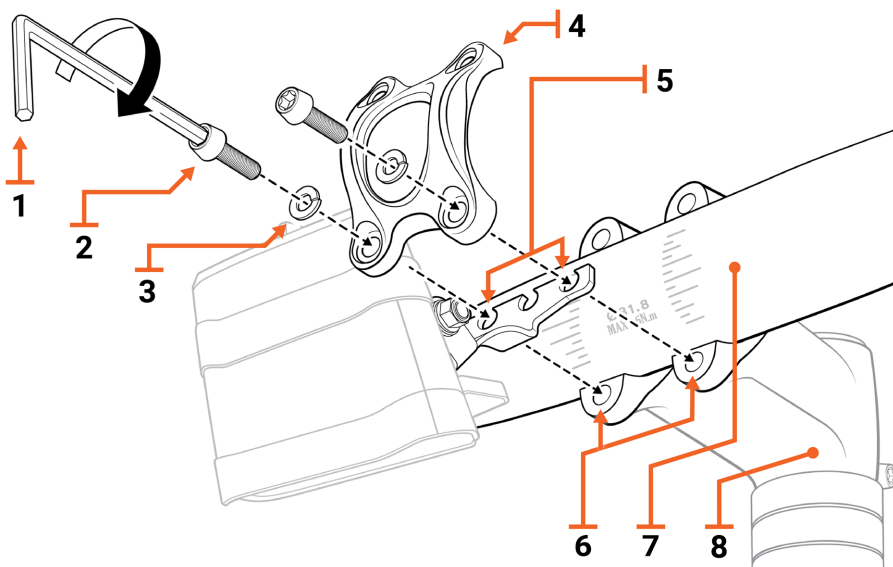

c. Fixez le guidon et le support de phare avant sur la potence sans serrer en prenant exemple sur

l'illustration ci-avant. Faites passer les deux boulons inférieurs de la plaque (numéro 2 sur l'illustration) à travers les composants suivants dans cet ordre : les rondelles fendues (3), la plaque (4), les fentes extérieures sur le support de phare (5) et enfin dans les deux points de fixation inférieurs de la potence (6). **Assurez-vous que le support de phare avant se trouve entre la plaque et la potence**, et non pas devant la plaque. Utilisez une clé Allen de 4 mm pour visser les deux boulons inférieurs de la plaque d'environ deux tours complets chacun, suffisamment pour qu'ils maintiennent les composants ensemble sans serrer.

d. Fixez le haut de la plaque sans serrer.

Faites passer les deux boulons restants de la plaque à travers les rondelles fendues, les trous supérieurs de la plaque et dans les points de fixation supérieurs de la potence. Vissez les deux boulons supérieurs de la plaque avant dans leurs supports d'environ deux tours complets chacun (suffisamment pour qu'ils maintiennent les composants ensemble sans serrer).

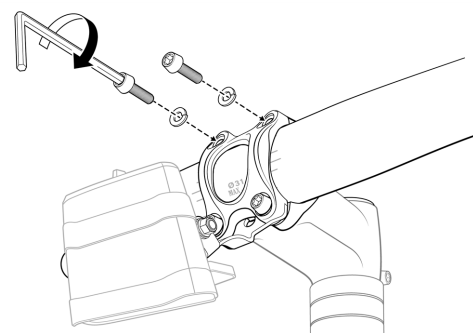

Fixez les boulons supérieurs de la plaque sans serrer.

e. Ajustez le positionnement du guidon.

Assurez-vous que le guidon est centré sur la potence (reportez-vous aux gravures sur le guidon) et que les poignées du guidon sont à peu près parallèles au sol une fois la roue avant installée.

f. Serrez les boulons uniformément.

Serrez chaque boulon d'environ un quart de tour, puis ajustez chaque boulon jusqu'à ce que les quatre semblent fixes.

g. Serrez uniformément les boulons de la plaque.

Utilisez une clé dynamométrique avec un embout Allen de 4 mm pour serrer tous les boulons de la plaque à 6 nm.

4. Connectez le phare avant.

a. Identifiez le connecteur du phare avant,

c'est le connecteur rouge à deux broches situé sur le faisceau de câbles (les câbles à l'avant du vélo). Il devrait être le seul câble non connecté sortant du raccordement du faisceau de câbles (le groupement de câbles moulé sur le faisceau de câbles).

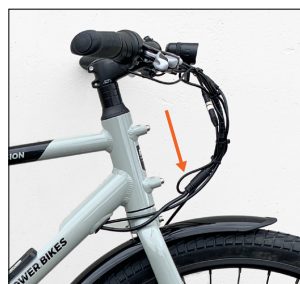

Le câble du phare avant (voir flèche orange) descend depuis le raccordement des câbles puis se replie vers le haut.

b. Branchez le connecteur.

Identifiez le câble sortant du phare avant. Alignez soigneusement l'encoche et les broches internes ainsi que les flèches externes de ce connecteur avec le connecteur que vous avez identifié à l'étape précédente, puis assemblez-les ensemble directement **sans les tordre**.

5. Installez les pédales.

- a. **Localisez la pédale de droite.** Elle est marquée d'un « R », devrait porter une étiquette « R » et est dotée d'un axe de pédale lisse. La pédale de droite est fixée sur la manivelle du côté transmission du vélo, qui est dotée de la chaîne et est du même côté que le côté droit du cycliste assis sur le vélo.
- b. **Enfilez soigneusement la pédale de droite sur la manivelle droite en tournant dans le sens des aiguilles d'une montre.** Faites-le lentement et doucement à la main. Ne pas croiser ni endommager les fils. Consultez l'illustration « [Installation de la pédale de droite](#) ».

Installation de la pédale de droite

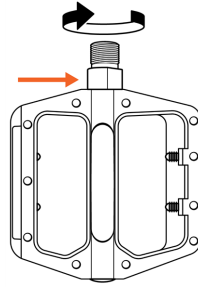

Pédale de droite avec axe de pédale lisse.

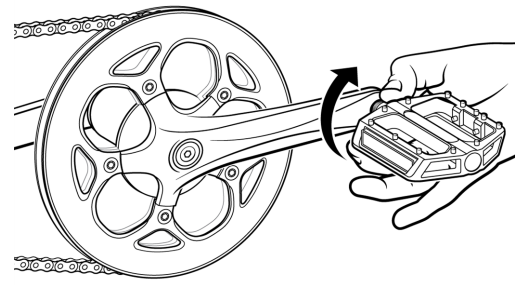

Enfilez doucement la pédale de droite sur la manivelle de droite à la main, en tournant dans le sens des aiguilles d'une montre.

- c. **Enfilez soigneusement la pédale de gauche sur la manivelle gauche en tournant dans le sens inverse des aiguilles d'une montre.** La pédale de gauche à filetage inversé est marquée d'un « L », doit avoir un autocollant « L » et comporte des encoches sur l'axe de pédale. Enfilez lentement et doucement à la main sans croiser ni endommager les fils. Consultez les illustrations « [Installation de la pédale de gauche](#) ».

Installation de la pédale de gauche

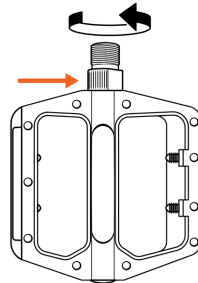

Pédale de gauche avec encoches sur l'axe de pédale.

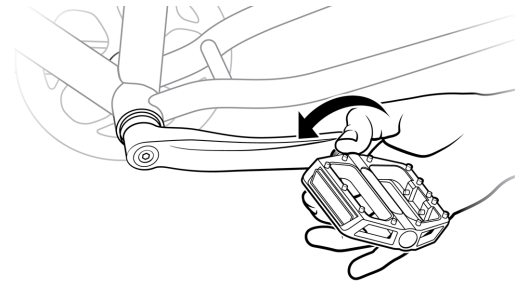

Enfilez doucement la pédale de gauche sur la manivelle gauche à la main, en tournant dans le sens inverse des aiguilles d'une montre.

- d. **Resserrez chaque pédale à l'aide d'une clé à pédale** pour éviter les dommages causés par des clés plus larges, comme indiqué dans la vidéo d'assemblage sur www.radpowerbikes.eu/help.
- e. **Resserrez chaque pédale à 35 nm.**

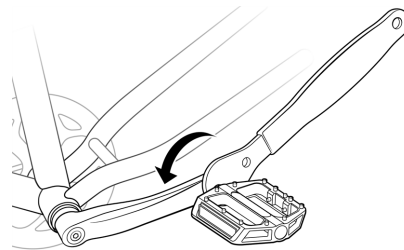

Clé à pédale sur la pédale de gauche

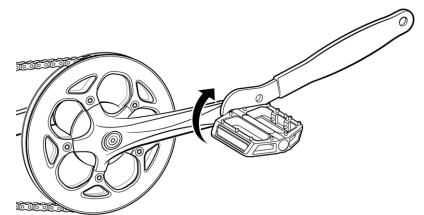

Clé à pédale sur la pédale de droite

6. **Vérifiez l'alignement de la chaîne.** Placez-vous sur le côté droit du vélo et attrapez la pédale droite. Faites tourner la pédale droite et la manivelle vers l'arrière du vélo comme si vous pédaliez en arrière, cela fera passer la chaîne à travers la transmission sans faire tourner les roues. Surveillez la chaîne et assurez-vous que la chaîne traverse la transmission (le pignon arrière, le tendeur de chaîne et autour du plateau avant) en douceur. Si la chaîne ne fonctionne pas correctement ou si quelque chose semble mal aligné, veuillez contacter l'assistance technique Rad Power Bikes.

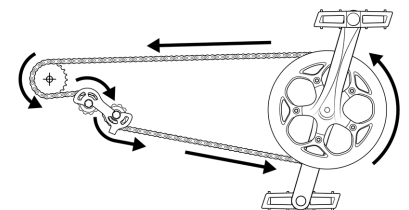

Pour vérifier que la chaîne fonctionne correctement, pédalez vers l'arrière.

7. **Installez la selle et la tige de selle.** Localisez la selle et la tige de selle, puis procédez comme suit :
 - a. **Retirez la selle et la tige de selle du tube de selle** (la partie du cadre qui maintient la tige de selle) : ouvrez le levier de serrage rapide sur le tube de selle et retirez doucement la selle et la tige de selle.
 - b. **Appliquez une fine couche de graisse pour vélo sur la tige de selle** à l'aide d'un chiffon propre, puis essuyez l'excès de graisse.
 - c. **Assurez-vous que le levier de serrage rapide sur le tube de selle est ouvert** (voir la première illustration de la section [« Installation de la selle et de la tige de selle » ci-dessous](#)) et que l'ouverture du levier de serrage rapide est alignée avec l'encoche du tube de selle (voir les lignes pointillées sur l'illustration).
 - d. **Insérez la tige de selle dans le tube de selle** comme indique l'illustration du milieu de la section [« Installation de la selle et de la tige de selle » ci-dessous](#). Vérifiez que le repère d'insertion minimum gravé sur la tige de selle est à l'intérieur du tube de selle (il ne doit pas être visible). Fixez la selle avec le levier de serrage rapide, comme indique la troisième illustration de la section [« Installation de la selle et de la tige de selle » ci-dessous](#). La fermeture du levier devrait demander une pression telle qu'elle laisse une empreinte dans votre main. Lorsque le levier est fermé, la selle ne doit pas se déplacer vers le haut, le bas, la gauche ou la droite. Si nécessaire, réglez la tension du levier en tournant l'écrou de réglage à l'opposé du levier de serrage rapide lorsque le levier est ouvert. Vous pouvez affiner la position et l'angle de la selle ultérieurement, selon les instructions de la section [« Ajustement pour le confort et la sécurité » à la page suivante](#).

Installation de la selle et de la tige de selle

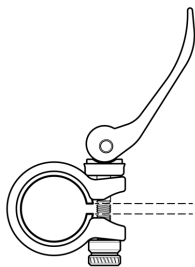

Ouvrez le levier de serrage rapide

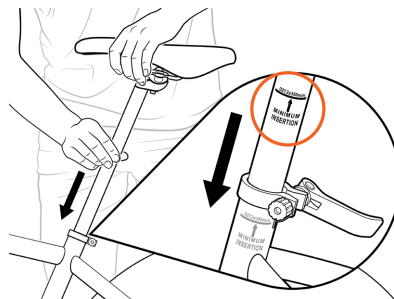

Insérez la tige de selle en vous assurant que le point d'insertion minimal (dans le cercle orange) glisse dans le tube de selle.

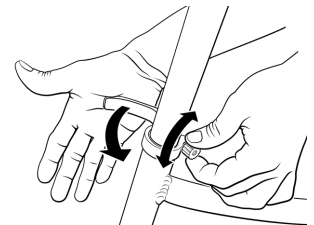

Fermez le levier de serrage rapide à l'aide de votre paume.



DANGER :

une extension excessive de la tige de selle peut entraîner sa rupture ou vous faire tomber de votre vélo et vous exposer à un risque très élevé de blessures graves ou de mort. Évitez ce danger en insérant votre tige de selle dans le tube suffisamment loin pour faire en sorte que le point d'insertion minimum ne soit plus visible.

8. **Gonflez les pneus.** Vérifiez que les talons et les pneus sont uniformément placés autour des jantes. Utilisez une pompe dotée d'une vanne Schrader et d'un manomètre pour gonfler chaque pneu à la pression recommandée indiquée sur le flanc du pneu. Ne surgonflez ou ne sous-gonflez pas les pneus. Pour de plus amples renseignements, consultez [« Entretien des pneus et des roues » en page 24](#) ou visitez notre centre d'aide sur www.radpowerbikes.eu/help.
9. **Installez la roue avant** sur la fourche avant comme indique la vidéo de montage sur www.radpowerbikes.eu/help.
 - a. **Localisez le levier de serrage rapide** qui maintient la plaque de protection en place pendant l'expédition du colis. Ouvrez le levier et retirez l'écrou à ailettes et le ressort conique (à l'opposé du levier). Retirez la broche à serrage rapide de la plaque, en gardant la rondelle et l'autre ressort conique en place du côté du levier.
 - b. **Installez la broche dans le moyeu de roue avant** du côté du disque de frein. Réinstallez le ressort conique de sorte qu'il pointe vers le moyeu de roue, puis vissez l'écrou à ailettes sur la broche de quelques tours seulement, en laissant de la place pour les pattes de la fourche.

- c. **Placez complètement la broche dans les pattes de la fourche.** Assurez-vous que le levier est ouvert et abaissez soigneusement la fourche sur le moyeu. Vérifiez que le disque de frein est dans l'étrier. Ajoutez de la tension au levier de serrage rapide en tournant la molette de serrage. Lorsqu'il y a suffisamment de résistance pour maintenir le levier de serrage rapide dans l'axe du moyeu, fermez le levier à l'aide de la paume de votre main. Ne touchez pas le disque de frein.

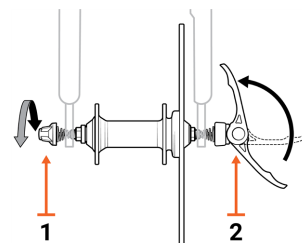

Roue avant :
écrou de réglage (1)
et levier de serrage rapide (2)

Lorsqu'elle est correctement installée, la roue avant doit être entièrement installée et centrée dans les pattes de la fourche avant, le disque de frein doit se trouver entre les plaquettes de frein dans l'étrier de frein et le levier de serrage rapide doit être entièrement et correctement fixé. Assurez-vous que la roue avant et le levier de serrage rapide sont correctement fixés avant de passer à l'étape suivante.

Remarque : la fermeture du levier de serrage rapide demande une pression telle qu'elle doit laisser une empreinte dans votre main. Si le levier est trop facile ou trop difficile à fermer, réglez la tension en tournant l'écrou de réglage (« 1 » sur l'illustration « Roue avant ») à l'opposé du levier de serrage rapide. Vérifiez régulièrement la sécurité de la roue avant : la roue avant doit toujours être bien en place dans les pattes de la fourche avant et le levier de serrage rapide doit toujours être correctement fixé.

10. Essayez de tourner le guidon pour vérifier que la roue avant et la potence du guidon sont solidement reliées. Les instructions pour effectuer cette vérification se trouvent dans la section [« Test de torsion du guidon » en page 25](#).
11. **Vérifiez la sécurité de la roue arrière.** La sécurité de la roue arrière et le couple de serrage du matériel doivent également être vérifiés régulièrement (voir [« Outils et valeurs de couple de serrage recommandées » en page 9](#)). Il est possible que les deux roues se desserrent et soient moins bien fixées lors d'une utilisation normale.



AVERTISSEMENT : une roue avant ou arrière mal fixée peut entraîner une perte de contrôle, des accidents, des blessures graves ou la mort. Vérifiez que les deux roues sont correctement fixées lors du montage et avant chaque sortie.

12. **Ajustez l'angle du phare avant.** Utilisez une clé Allen de 4 mm et une clé de 8 mm sur l'écrou de verrouillage pour desserrer le boulon de réglage de l'angle du phare (voir l'illustration). Demandez à un ami de tenir le vélo à la verticale, puis ajustez l'angle du phare avant de façon à ce qu'il illumine la route devant vous, mais pas le trafic venant en sens inverse. Serrez l'écrou de verrouillage sur le boulon de réglage pour maintenir le phare en place en toute sécurité. Ne serrez pas trop.

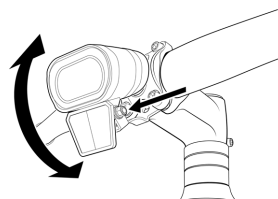

Boulon de réglage de l'angle du phare avant (petite flèche)

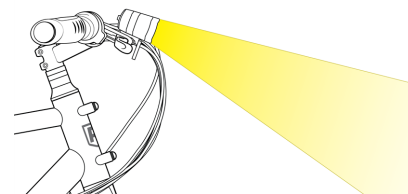

Phare avant pointant légèrement vers le bas pour ne pas aveugler les autres

13. **Terminez toutes les étapes de la section « Ajustement pour le confort et la sécurité » ci-dessous**, y compris la vérification que le matériel a bien été serré conformément aux valeurs indiquées dans la section [« Outils et valeurs de couple de serrage recommandées » en page 9](#).

Ajustement pour le confort et la sécurité

Les étapes suivantes sont essentielles pour votre confort et votre sécurité, et **doivent** être effectuées avant votre première sortie à vélo. Nous vous recommandons de consulter un professionnel de l'ajustement cycliste tel qu'un mécanicien cycle certifié et réputé, spécialisé dans l'ajustement de vélo.

Réglage de l'angle de la selle et de la position horizontale

De nombreux cyclistes préféreront que la selle soit à peu près parallèle au sol, en position horizontale et placée au milieu de la plage indiquée sur les rails de la selle. Pour modifier l'angle et la position horizontale de la selle :

1. Utilisez une clé Allen de 6 mm pour desserrer le boulon de réglage de la selle sur l'étau positionné juste en dessous. Ne retirez pas complètement le boulon.
2. Déplacez la selle vers l'arrière ou vers l'avant et inclinez-la pour régler l'angle. Ne dépassez pas les marques gravées sur l'un des rails de la selle, qui indiquent la limite jusqu'à laquelle vous pouvez déplacer la selle en toute sécurité vers l'avant et vers l'arrière.
3. Vérifiez que le haut et le bas de la tige des rails de la selle sont alignés, de sorte que le boulon de réglage de la selle bloque correctement les rails. Ensuite, tout en maintenant la selle dans la position souhaitée, utilisez une clé Allen de 6 mm pour serrer et fixer le boulon de réglage de la selle jusqu'à la valeur de couple de serrage recommandée, soit 15 nm.

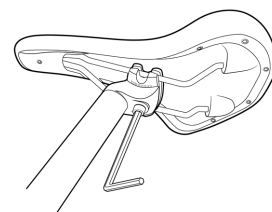

Boulon de réglage de la selle avec clé Allen

AVERTISSEMENT : un collier de serrage ou un boulon de réglage de la tige de selle desserré peut entraîner une perte de contrôle, des dommages au vélo/aux objets, des blessures graves ou la mort. Avant la première utilisation, assurez-vous de serrer correctement le collier de selle via le boulon de réglage de la selle. Vérifiez régulièrement que le boulon de réglage de la selle est correctement serré et que le collier est bien fixé sur les rails de la selle.

Réglage de la hauteur de la selle

Une hauteur de selle idéale pour la plupart des cyclistes leur permet d'être à l'aise et d'obtenir la meilleure efficacité de pédalage. Lorsque le cycliste est assis, il doit être en mesure de placer la plante de son pied sur la pédale à sa position la plus basse tandis que sa jambe est presque entièrement étendue, le genou légèrement plié. La selle ne doit jamais être placée de façon à ce que le cycliste doive se balancer d'un côté à l'autre du vélo ou redresser complètement ses jambes en pédalant. La selle ne doit jamais être placée de façon à ce que le repère d'insertion minimum se situe à l'extérieur du tube de selle (voir illustration).



Tige de selle TROP HAUTE

Le repère d'insertion minimum sur la tige de selle doit être inséré dans le tube de selle.

Abaisser la selle pour que le cycliste puisse poser un ou deux pieds au sol sans descendre du vélo peut offrir une expérience plus rassurante et plus confortable lors de l'utilisation du vélo, en fonction des préférences, des capacités et de l'expérience du cycliste sur un vélo ordinaire et un vélo électrique.

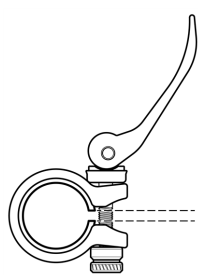

Ouvrez le levier de serrage rapide

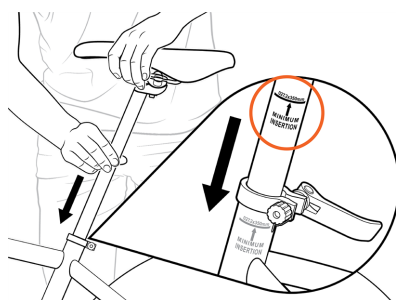

Insérez la tige de selle en vous assurant que le point d'insertion minimal (dans le cercle orange) glisse dans le tube de selle.

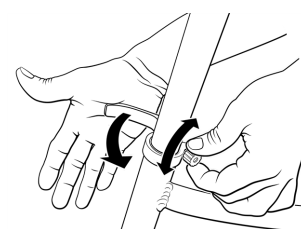

Fermez le levier de serrage rapide à l'aide de votre paume.

1. Ouvrez le levier de serrage rapide de la tige de selle.
2. Faites glisser la tige de selle à l'intérieur ou hors du tube de selle à une hauteur adaptée à la longueur de vos jambes et à vos préférences. Ne pas sortir la tige de selle au-delà du repère d'insertion minimum gravé sur la tige de selle (voir l'illustration « [Tige de selle TROP HAUTE](#) »).
3. Alignez et fermez complètement le levier de serrage rapide. L'ouverture du levier à serrage rapide doit s'aligner avec l'encoche du tube de selle. La fermeture du levier devrait demander une pression telle qu'elle laisse une empreinte

dans votre main. Lorsque le levier est fermé, la selle ne doit pas se déplacer vers le haut, le bas, la gauche ou la droite. Si nécessaire, réglez la tension du levier en tournant l'écrou de réglage à l'opposé du levier de serrage rapide.

4. **Essayez votre selle**, et répétez les étapes 1 à 3 si la position de la selle doit être ajustée un peu plus.

Ajustez le positionnement du guidon et du levier de frein

La plupart des cyclistes, en particulier ceux qui sont de taille moyenne ou plus grands, se sentiront à l'aise avec le guidon incliné de sorte que les poignées du guidon soient à peu près parallèles au sol. D'autres peuvent préférer que les poignées du guidon soient légèrement inclinées vers le bas.

L'angle des leviers de frein peut également être ajusté pour que la position des mains soit la plus confortable possible. Pour ce faire, desserrez le boulon de serrage du levier de frein, ajustez l'angle, puis resserrez selon les recommandations de couple de serrage de la section [« Outils et valeurs de couple de serrage recommandées » ci-dessous](#).

Quelle que soit la position que vous préférez pour votre guidon et vos leviers de frein, assurez-vous que vous pouvez tourner votre guidon de 90 ° à gauche et à droite sans que le guidon ou les leviers de frein touchent votre corps ou le cadre du vélo. Vérifiez que le câble a suffisamment de mou pour permettre au guidon de tourner complètement de chaque côté sans tirer sur les câbles.

Si vous ajustez votre guidon ou vos leviers de frein, veillez à les visser conformément aux recommandations de la section [« Outils et valeurs de couple de serrage recommandées » ci-dessous](#). Vous pouvez trouver plus d'informations sur l'ajustement du vélo et les réglages de votre vélo dans notre centre d'aide sur www.radpowerbikes.eu/help.

Assurez-vous que tout le matériel est correctement vissé

Assurez-vous que tout le matériel est correctement vissé conformément aux valeurs de la section [« Outils et valeurs de couple de serrage recommandées » ci-dessous](#). Il s'agit d'une étape de sécurité essentielle que vous ne devez pas négliger. Si vous ne possédez pas de clé dynamométrique ou si vous n'avez pas les compétences nécessaires pour vérifier le serrage de votre matériel, consultez un mécanicien cycle local, certifié et réputé pour obtenir de l'aide.

Outils et valeurs de couple de serrage recommandées

Le dimensionnement des outils répertorié ci-dessous est un guide général, il est cependant possible que la tête d'un boulon en particulier présente sur votre vélo varie, nécessitant un outil différent (par exemple, une clé Allen de 4 mm au lieu d'une clé Allen de 5 mm). Si tel est le cas, utilisez n'importe quel outil adapté à la tête du boulon. De telles différences n'affecteront pas le couple de serrage recommandé pour ce matériel.

		Outil	Couple rec.
Zone du guidon	Boulons de serrage de la tige	Clé Allen de 4 mm	10 nm
	Boulons de plaque frontale de tige	Clé Allen de 4 mm	6 nm
	Boulon de réglage de l'angle du phare	Clé Allen de 4 mm, clé de 8 mm	serrer fermement ; pas de serrage excessif
	Boulons de serrage du levier de frein	Clé Allen de 5 mm	6 nm
	Boulon de serrage de la poignée d'aide au pédalage	Clé Allen de 3 mm	3 nm
Zone de freinage	Adaptateur d'étrier au cadre	Clé Allen de 5 mm	6 à 8 nm
	Étrier vers adaptateur	Clé Allen de 5 mm	6 à 8 nm
	Boulon de serrage du câble sur le bras de l'étrier	Clé Allen de 5 mm	6 à 8 nm
	Disque de frein vers moyeu	Embout Torx T-25	7 nm
Zone de la selle	Boulon de réglage de la selle	Clé Allen de 6 mm	15 nm
Zone de décrochage arrière	Écrou d'essieu arrière	Clé de 18 mm	40 nm
	Boulon du bras de couple	Clé Allen de 4 mm	5 nm
	Boulon de montage du tendeur de chaîne	Clé Allen de 4 mm	6 nm

Zone du boîtier de pédalier et de la manivelle	Pédale dans le bras de manivelle	Clé à pédale de 15 mm	35 nm
	Informations sur le retrait du bras de manivelle	Outil de parc CCP-22	s.o.
	Boulon de bras de manivelle dans l'axe de pédalier	Clé Allen de 8 mm	35 nm
	Boulons de plateau	Clé Allen de 5 mm	10 nm
	Boulons de montage du contrôleur	Tête cruciforme	6 nm
	Support inférieur et coupes	Outil de parc BBT-22	60 nm

Si vous installez des accessoires Rad Power Bikes sur votre RadMission, toutes les instructions nécessaires, les informations de sécurité importantes et les recommandations de couple seront fournies avec votre accessoire ou seront disponibles en ligne sur www.radpowerbikes.eu/help.

Informations sur la batterie

La batterie fournie avec votre RadMission est une batterie lithium-ion à la pointe de la technologie conçue pour vous garantir des années d'autonomie avec un entretien et une utilisation appropriés. Suivez ces recommandations pour les meilleures performances possible.

 **AVERTISSEMENT :** le fait de charger votre batterie avec un chargeur autre que celui fourni par Rad Power Bikes et conçu pour le numéro de série de votre vélo peut endommager le système électrique de votre vélo ou provoquer un risque d'incendie. Utilisez uniquement un chargeur de batterie conçu pour votre vélo et fourni par Rad Power Bikes.

- La batterie doit être complètement rechargée après chaque utilisation. De cette façon, vous obtiendrez une autonomie maximale lors de votre prochain trajet et réduirez le risque de décharge excessive de la batterie, ce qui peut réduire sa durée de vie. Il n'y a pas d'effet mémoire sur ce type de batterie, la charge après de courts trajets ne causera donc pas de dommages.
- Recharger la batterie après un trajet prend généralement 3 à 5 heures (voir la section « [Temps de charge estimé](#) » en [page 13](#)) sauf si vous effectuez l'équilibrage de la batterie (voir « [Équilibrage de la batterie](#) » à la [page suivante](#)). Dans de rares cas, la charge peut prendre plus de temps pour permettre au système de gestion de la batterie d'équilibrer la batterie, en particulier lorsque le vélo est neuf, après de longues périodes de stockage ou si la batterie est complètement déchargée.
- Ne PAS utiliser le vélo si la clé est dans le barillet, des blessures à la jambe ou des endommagements du système électrique peuvent survenir.

REMARQUE : le non-respect des bonnes pratiques de charge de la batterie décrites ici et dans les sections suivantes peut entraîner une usure inutile des composants de charge, de la batterie et/ou du chargeur, et peut conduire à une altération des performances de la batterie ou à une panne. Les batteries endommagées en raison d'un entretien inadéquat ne seront pas couvertes par la garantie.

 **AVERTISSEMENT :** l'utilisation d'une batterie ou d'un chargeur endommagé peut créer des dommages supplémentaires au vélo ou un risque d'incendie. Arrêtez d'utiliser votre batterie et votre chargeur et contactez immédiatement Rad Power Bikes si l'une des situations suivantes se produit : (1) votre batterie ou chargeur est physiquement endommagé, tombe en panne ou fonctionne anormalement, (2) votre batterie ou chargeur subit un impact, une chute ou un accident, avec ou sans signes évidents de dommages, ou (3) votre chargeur devient trop chaud au toucher (il est conçu pour chauffer lors d'une utilisation normale), produit une drôle d'odeur ou montre d'autres signes de surchauffe. Stockez la batterie endommagée dans un endroit sûr et, dès que possible, recyclez-la ou jetez-la en respectant la réglementation locale. Contactez Rad Power Bikes si vous avez des questions ou pour acheter une batterie de rechange compatible.

 **DANGER :** n'ouvrez jamais le boîtier de la batterie. Ceci rend la garantie invalide et peut endommager la batterie. Vous pourriez également être exposé à des substances caustiques et à des décharges électriques ou provoquer un risque d'incendie pouvant entraîner des blessures graves ou la mort.

Retrait et installation de la batterie

Vous pouvez charger votre batterie qu'elle soit placée sur votre vélo ou non. Si vous choisissez de la retirer pour le chargement, le stockage, le transport, la sécurité ou toute autre raison, gardez à l'esprit les conseils suivants pour éviter d'endommager la batterie.

RETRAIT DE LA BATTERIE

- Pour retirer la batterie, tournez sa clé vers la position arrêt et déverrouillage (voir la section [« Procédure de démarrage » en page 15](#)) et retirez la clé du barillet. Tirez doucement la batterie vers l'avant et vers le haut jusqu'à ce qu'elle se détache de son support.
- Veillez à ne pas faire tomber ou à endommager la batterie lorsqu'elle est détachée du vélo.

REMARQUE : lorsque la batterie est retirée de son support, protégez les bornes du connecteur de batterie contre tout dommage et veillez à ne pas toucher les contacts des bornes « + » et « - ». Si les bornes sont endommagées, veuillez cesser l'utilisation et contacter immédiatement l'assistance technique Rad Power Bikes.

INSTALLATION/MONTAGE DE LA BATTERIE

- Pour installer la batterie, vérifiez que le barillet est en position arrêt/déverrouillage et que la clé est retirée.
- Ne forcez pas pour enfoncer la batterie dans son support ; placez-la soigneusement en face et faites-la glisser lentement vers le bas jusqu'à ce qu'elle soit en place.
- Vérifiez que la batterie est correctement fixée au vélo avant chaque sortie en la verrouillant (voir la section [« Procédure de démarrage » en page 15](#)) puis en tirant doucement dessus avec les deux mains pour vous assurer qu'elle est bien fixée à son support.

Avant le chargement

Chaque fois que vous chargez votre batterie, que vous suiviez les instructions des documents [« Équilibrage de la batterie » ci-dessous](#) ou [« Procédure de charge de routine » à la page suivante](#), assurez-vous de vérifier d'abord la batterie, le chargeur et les câbles électriques pour détecter tout signe de dommage, puis suivez les instructions suivantes.

CHARGEMENT DANS UN ENDROIT SÛR ET APPROPRIÉ

Stockez et utilisez le chargeur dans un endroit sûr, hors de portée des enfants et à l'abri de la lumière directe du soleil, de la saleté, des débris, des risques de trébuchement (notamment avec les câbles électriques) ou de tout autre matériau qui pourrait s'enflammer dans le cas peu probable d'un dysfonctionnement d'un chargeur ou de la batterie. Placez le chargeur et la batterie à un endroit où ils ne risquent pas de chuter ou de subir des impacts.

 **AVERTISSEMENT** : le fait de laisser la fiche du chargeur entrer en contact avec des objets métalliques peut provoquer une décharge électrique (une étincelle), ce qui pourrait vous blesser ou créer un risque d'incendie.

 **AVERTISSEMENT** : le fait de laisser une batterie se charger sans surveillance augmente le risque de non-détection d'un problème de charge et de dommages aux composants et présente un risque d'incendie. Chargez toujours votre batterie dans un endroit où vous pouvez la surveiller.

Votre batterie doit se recharger à température ambiante ou à une température un peu plus fraîche (10 °C à 25 °C). Le chargement génère de la chaleur, mais le dispositif est conçu pour se refroidir à température ambiante : ne le couvrez pas et placez les lumières tournées vers le haut sur une surface plane, stable et rigide.

REMARQUE : le fait de recharger votre batterie dans des conditions de chaleur ou de froid excessif ou d'entraver sa capacité de refroidissement à l'air peut endommager votre batterie ou votre chargeur. Rechargez toujours votre batterie à des températures comprises entre 10 °C à 25 °C, ne couvrez pas la batterie et le chargeur, assurez-vous que le chargeur se trouve sur une surface dure, plane et stable et utilisez le chargeur côté droit vers le haut (avec les voyants de charge orientés vers le haut).

Équilibrage de la batterie

Après chacune de vos trois premières sorties, suivez la procédure de charge spéciale décrite ci-dessous, qui garantira que les cellules alimentant la batterie sont équilibrées. Après le troisième équilibrage et votre quatrième sortie, suivez les procédures de charge de routine comme indiqué dans [« Procédure de charge de routine » à la page suivante](#).

Remarque : votre batterie devrait être livrée avec entre 50 % et 75 % de charge, elle est donc prête pour une première sortie (voir « [Procédure de démarrage](#) » en page 15).

1. **Commencez chaque procédure de charge** en suivant les conseils indiqués dans « [Avant le chargement](#) » à la page précédente.
2. **Chargez votre batterie pendant environ 12 heures (mais pas plus)**, quelle que soit la distance parcourue. Cela peut nécessiter de laisser le chargeur fixé à la batterie et à la prise même après que l'un des voyants rouges du chargeur soit passé au vert (pendant la charge de routine, ce voyant vert vous indiquera que la charge est terminée, voir « [Procédure de charge de routine](#) » ci-dessous pour plus d'informations).
3. **Débranchez d'abord le chargeur de la prise, puis retirez la batterie.** Rangez le vélo jusqu'à votre prochaine sortie.
4. **Remontez sur le vélo** avec une assistance électrique comme d'habitude, et déchargez une partie (ou la totalité) de la capacité de la batterie.

Répétez les étapes d'équilibrage de la batterie uniquement après une longue période de stockage de la batterie (voir « [Stockage de batterie à long terme](#) » à la page suivante), en cas de baisse notable de l'autonomie, sur instruction de l'assistance technique Rad Power Bikes, ou jusqu'à une fois par mois en cas d'utilisation fréquente, comme expliqué dans « [Intervalles d'entretien recommandés](#) » en page 22. N'effectuez pas l'équilibrage de la batterie plus d'une fois par mois. Pour une charge de routine, suivez les étapes de « [Procédure de charge de routine](#) » ci-dessous.

Procédure de charge de routine

À la réception de votre vélo, suivez les instructions de charge spéciales indiquées dans « [Équilibrage de la batterie](#) » à la page précédente. Pour une charge de routine, consultez « [Avant le chargement](#) » à la page précédente puis suivez ces étapes.

1. **Assurez-vous que la batterie est éteinte.** Alignez le port de clé avec la position d'arrêt appropriée en insérant la clé dans le port de clé et en effectuant une rotation pour aligner la clé avec l'une des icônes d'arrêt :
Pour recharger la batterie sur le vélo, alignez le port de clé avec l'icône « arrêt, verrouillée » (position B sur l'illustration).
Pour retirer la batterie afin de la recharger, alignez le port de clé avec l'icône « arrêt, déverrouillée » (position C sur l'illustration), retirez la clé, puis retirez la batterie.

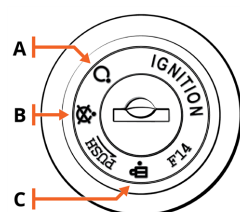

Port de clé et position de la clé

	Description
A	Marche, verrouillée sur le cadre
B	Arrêt, verrouillée sur le cadre
C	Arrêt, déverrouillée du cadre (pour l'installation et le retrait de la batterie)

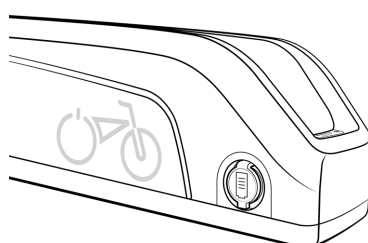

Port de charge avec cache en caoutchouc en place

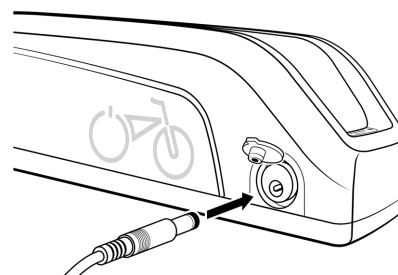

Port de charge, cache ouvert, avec fiche de sortie du chargeur positionnée pour l'insertion

2. **Ouvrez le cache en caoutchouc sur le port de charge** sur le côté opposé de la batterie à partir du port de clé (voir « [Port de charge avec cache en caoutchouc en place](#) »). Notez que le port de clé n'a pas de cache.
3. **Branchez le chargeur dans le port de charge de la batterie.** Que la batterie soit installée ou non sur le vélo, placez le chargeur sur une surface plane et sécurisée avec le voyant de charge orienté vers le haut, et connectez la fiche de sortie CC du chargeur (connecteur cylindrique rond) au port de charge sur le côté de la batterie.
4. **Branchez le chargeur sur une prise de courant.** Connectez la fiche d'entrée du chargeur (prise de 110/220 V) à la prise de courant. La charge doit commencer et sera indiquée par les deux voyants d'état de charge à DEL du chargeur qui deviennent rouges. Lorsque la charge est terminée, un voyant devient vert et l'autre reste rouge.
5. **Débranchez le chargeur de la prise, puis du port de charge.** Une fois la charge complète, ce qui est indiqué par un voyant de charge vert (tandis que l'autre reste rouge), débranchez d'abord le chargeur de la prise murale, puis retirez la fiche de sortie du chargeur du port de charge de la batterie. Veillez à tirer doucement sur les fiches et non sur les câbles eux-mêmes.

REMARQUE : le chargeur est conçu pour cesser de charger automatiquement lorsque la batterie est pleine. Néanmoins, le fait de laisser votre batterie en charge plus longtemps que nécessaire peut entraîner une usure inutile. Nous vous recommandons de retirer le chargeur de la batterie dans l'heure qui suit l'activation du voyant vert indiquant une charge complète. Rangez le chargeur avec soin en veillant à ce que sa fiche n'entre pas en contact avec des liquides, de la saleté, des débris ou des objets métalliques susceptibles d'endommager la fiche et d'entraver son fonctionnement futur.

 **AVERTISSEMENT** : le fait de charger votre batterie avec un chargeur autre que celui fourni par Rad Power Bikes et conçu pour le numéro de série de votre vélo peut endommager le système électrique de votre vélo ou provoquer un risque d'incendie. Utilisez uniquement un chargeur de batterie conçu pour votre vélo et fourni par Rad Power Bikes.

Temps de charge estimé

Le temps nécessaire au chargeur pour charger complètement la batterie dépend de la distance parcourue, des caractéristiques de conduite, du terrain, de la charge utile, de l'âge de la batterie et d'autres facteurs. Le tableau fournit une estimation approximative du temps de charge en fonction des distances courantes parcourues en fonctionnement normal.

REMARQUE : la batterie peut mettre plus de temps à se recharger lorsqu'elle est complètement déchargée, lorsqu'elle est complètement neuve et au bout de 3 à 5 ans d'utilisation régulière. Si votre batterie ne semble pas se charger normalement, prend plus de temps que prévu à se recharger ou si vous constatez une réduction substantielle de l'autonomie, cessez de l'utiliser et contactez Rad Power Bikes.

Distance	Temps de recharge
8 km	- 0,75 heure
16 km	- 1,25 heure
24 km	- 2 heures
32 km	- 2,75 heures
40 km	- 3,5 heures
48 km	- 4,25 heures
72 km	- 5,25 heures

Stockage de batterie à long terme

Si vous stockez votre vélo Rad Power Bikes pendant plus de deux semaines consécutives, suivez les recommandations suivantes pour garantir l'état et la longévité de votre batterie.

- Chargez (ou déchargez) la batterie pour qu'elle soit à environ 75 % de charge.
- Éteignez la batterie, peu importe qu'elle soit fixée ou non sur le cadre ou retirée du cadre pour la ranger (voir « Procédure de démarrage » en page 15 pour plus de détails sur les positions de la clé).
- Stockez la batterie à l'intérieur d'un endroit sec et à la température contrôlée entre 10 °C à 25 °C.
- Vérifiez la batterie une fois par mois et, si nécessaire, utilisez le chargeur de Rad Power Bikes pour charger la batterie à 75 %.

REMARQUE : un stockage inadéquat peut entraîner des dommages ou une panne de votre batterie. Suivez les consignes susmentionnées pour réduire ce risque. Les batteries endommagées par une utilisation, une charge ou un stockage inadéquat(e) ne seront pas prises en charge par la garantie.

Fonctionnement

 **AVERTISSEMENT** : le montage, l'entretien ou l'utilisation incorrects de votre RadMission peut entraîner une défaillance des composants ou des performances, une perte de contrôle, des blessures graves ou la mort. Même si vous êtes un cycliste expérimenté, vous devez lire et comprendre l'intégralité du manuel et toute documentation fournie pour les sous-composants ou accessoires avant d'utiliser votre vélo. Si vous n'êtes pas sûr de posséder l'expérience, les compétences et les outils nécessaires pour accomplir correctement toutes les démarches d'assemblage du manuel et de la vidéo d'assemblage sur www.radpowerbikes.eu/help, consultez un mécanicien cycle local, certifié et fiable.

Positions de la clé de la batterie

Familiarisez-vous avec le port de clé et les positions de la clé avant de faire du vélo. **Retirez toujours la clé avant de monter sur votre vélo pour effectuer une sortie.**

- Chaque fois que la batterie est en position de clé A, (marche, verrouillée sur le cadre), le bouton MODE de la télécommande d'affichage met le vélo sous tension et hors tension, et la batterie ne peut pas être retirée.
- Si la batterie est en position de clé B, (arrêt, verrouillée sur le cadre), aucun bouton ou aucune commande ne peut être activé, le vélo reste hors tension et la batterie ne peut pas être retirée.
- Chaque fois que la batterie est en position de clé C (arrêt, déverrouillée du cadre), la batterie doit être retirée du vélo avant de déplacer ou d'utiliser le vélo. Assurez-vous que la clé est retirée avant de faire glisser la batterie hors du support.

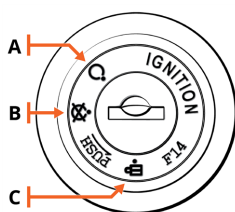

Port de clé et position de la clé

	Description
A	Marche, verrouillée sur le cadre
B	Arrêt, verrouillée sur le cadre
C	Arrêt, déverrouillée du cadre (pour l'installation et le retrait de la batterie)

! **MISE EN GARDE :** une batterie déverrouillée peut tomber d'un vélo en mouvement et causer des dommages ou des blessures. Vérifiez toujours que la batterie est verrouillée sur le cadre avant de déplacer ou d'utiliser votre vélo.

Caractéristiques du guidon

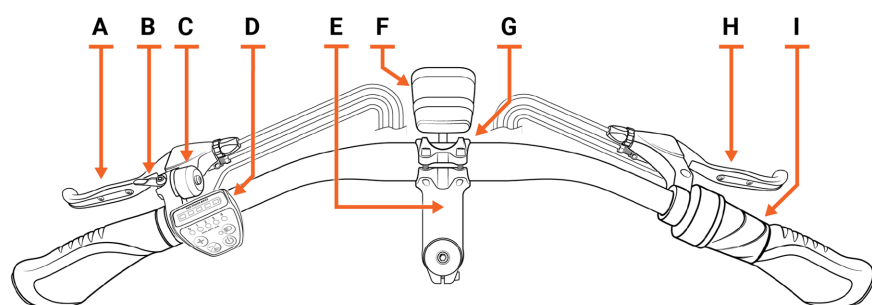

A	Levier de frein gauche (pour frein avant)
B	Levier de la sonnette
C	Sonnette
D	Écran à DEL
E	Potence
F	Phare avant
G	Plaque
H	Levier de frein droit (pour frein arrière)
I	Poignée d'aide au pédalage

Commandes électriques et fonctionnement

À l'aide de l'écran à DEL, vous pouvez mettre votre vélo sous tension ou hors tension et contrôler d'autres fonctions électriques.

Écran à DEL

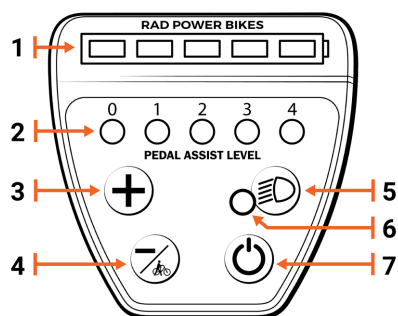

1	Voyants du niveau de la batterie	S'allument lorsque le vélo est sous tension.
2	Voyants d'erreur/du niveau d'assistance électrique	S'allument lorsque le vélo est sous tension. Pour plus d'informations sur le code d'erreur, voir « Dépannage » en page 26.
3	Augmentation du niveau d'assistance électrique	Appuyez et relâchez pour augmenter l'assistance électrique d'un niveau.
4	Diminution du niveau d'assistance électrique/mode marche	Appuyez et relâchez pour diminuer l'assistance électrique d'un niveau. Mode marche : une fois descendu, appuyez et maintenez enfoncé le bouton pour activer le mode marche.*
5	Bouton des phares	Appuyez et relâchez pour allumer/éteindre les phares avant/arrière.
6	Voyant d'allumage des phares avant/arrière	S'allume lorsque les phares sont allumés.
7	Bouton de marche	Appuyez et relâchez pour mettre le vélo sous tension / hors tension.

* Pour plus d'informations sur le mode marche, veuillez consulter notre Centre d'aide à l'adresse suivante : www.radpowerbikes.eu/help.

! **MISE EN GARDE** : l'utilisation inadéquate du mode marche peut vous faire perdre le contrôle du vélo et provoquer des dommages ou des blessures. Utilisez le mode marche uniquement lorsque vous êtes descendu du vélo, avez les deux mains sur le guidon et avec au moins une main sur un levier de frein afin de pouvoir couper rapidement l'alimentation du moteur si nécessaire.

Procédure de démarrage

Une fois le vélo correctement monté conformément à la vidéo de montage, tous les composants sont correctement fixés, un mécanicien certifié et fiable a vérifié le montage, et vous avez lu l'intégralité de ce manuel, mettez le vélo sous tension et sélectionnez un niveau d'assistance électrique en suivant les étapes ci-après :

1. **Familiarisez-vous avec les positions de la clé.** L'illustration « [Port de clé et position de la clé](#) » montre le port de clé en position A, aligné avec l'icône du petit cercle ouvert. En position A, la batterie est allumée et verrouillée sur le cadre, prête pour une balade.

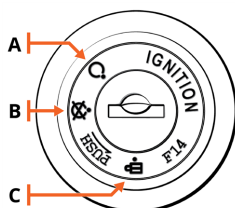

Port de clé et position de la clé

	Description
A	Marche, verrouillée sur le cadre
B	Arrêt, verrouillée sur le cadre
C	Arrêt, déverrouillée du cadre (pour l'installation et le retrait de la batterie)

2. **Vérifiez que la batterie est correctement verrouillée.** Assurez-vous que le port de clé est aligné avec le cercle contenant un « X », dans la position « Arrêt, verrouillée » (B) indiquant que la batterie est arrêtée et verrouillée sur le support de batterie. Si nécessaire, insérez la clé et alignez-la sur l'icône « Arrêt, verrouillée » (B). Retirez la clé et utilisez précautionneusement les deux mains pour tirer sur la batterie et vérifier que la fixation est sécurisée.

3. **Mettez le vélo sous tension.** Une fois la batterie verrouillée en place, insérez la clé et tournez-la dans le sens des aiguilles d'une montre jusqu'à l'icône du cercle ouvert, qui correspond à la position « Marche, verrouillée » (A), comme indiqué dans l'image ci-avant. Retirez la clé en la tirant directement vers l'arrière, sans la tourner, afin que la position de la clé reste en position « Marche, verrouillée ». Localisez l'écran à DEL (près de la poignée gauche du guidon). Maintenez le bouton de marche enfoncé pendant environ 2 secondes jusqu'à ce que l'alimentation soit fournie à l'écran à DEL et que les phares s'allument.



MISE EN GARDE : le fait de monter sur le vélo ou de le conduire avec la clé dans la batterie peut provoquer des blessures à la jambe et endommager la clé ou la batterie. Retirez toujours la clé avant de faire du vélo.

4. **Essayez votre sonnette** si ce n'est pas encore fait ! Il s'agit d'un élément de sécurité important pour alerter les autres de votre présence, surtout lors d'un dépassement. La sonnette est intégrée dans le levier de frein gauche de votre guidon. Pour la faire sonner, actionnez le levier de la sonnette qui doit être près de votre index gauche lorsque vous tenez le guidon, voir l'illustration « [Caractéristiques du guidon](#) » en page 14.

5. **Sélectionnez le niveau d'assistance électrique souhaité** entre 0 et 4 en utilisant les flèches vers le haut et le bas sur l'écran à DEL. Le niveau 0 ne fournit aucune assistance électrique, le niveau 1 fournit la plus faible assistance électrique, tandis que le niveau 4 fournit l'assistance la plus élevée. Commencez avec l'assistance au niveau 0 ou 1, puis ajustez.



AVERTISSEMENT : l'activation de la fonction d'assistance électrique, en particulier à un réglage élevé, entraîne une accélération qui peut s'avérer plus importante que prévu, en particulier pour les cyclistes relativement débutants et qui peut entraîner une perte de contrôle, des blessures graves ou la mort. Pour minimiser les risques, commencez au niveau d'assistance électrique 0 ou 1.

6. **Commencez à rouler prudemment.** Avec le bon équipement de sécurité et les connaissances du cycliste, vous pouvez désormais utiliser votre vélo Rad Power Bikes. Commencez par pédaler avec le niveau d'assistance électrique réglé sur 0 ou 1. Vous pouvez également utiliser la poignée d'aide au pédalage pour accélérer et maintenir la vitesse souhaitée.

7. **Utilisez la poignée d'aide au pédalage** (à côté de la poignée droite du guidon) en la tournant lentement et prudemment vers le cycliste. N'utilisez pas la poignée d'aide au pédalage sauf si vous êtes sur le vélo, et notez que la poignée d'aide au pédalage peut être activée avec une torsion dès que le vélo est mis sous tension.

Caractéristiques du feu stop et fonctionnement

Le vélo RadMission est équipé d'un phare arrière/feu stop intégré au système électrique. Dès que le vélo est mis sous tension, le fait d'appuyer sur un levier ou les deux leviers de frein sur le guidon active le feu stop.

Le phare arrière dispose également d'un « mode clignotant » que vous pouvez activer. Pour ce faire, mettez le vélo sous tension, puis, lorsque vous êtes descendu du vélo, appuyez sur le bouton en caoutchouc du mode clignotant situé en bas à gauche du boîtier du phare arrière. En mode clignotant, le phare arrière clignote en continu et le fait d'appuyer sur le ou les leviers de frein allume un feu stop plus visible et fixe. Le mode clignotant est maintenu si le phare avant est éteint. Toutefois, si vous mettez le vélo hors tension, puis de nouveau sous tension, vous devrez réactiver le mode clignotant. Veuillez noter que le clignotement des phares peut ne pas être autorisé dans certaines zones. Il est de votre responsabilité de connaître et de respecter toutes les législations applicables lorsque vous circulez sur votre vélo électrique.

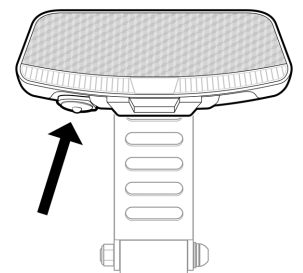

Le bouton de mode clignotant se trouve en bas à gauche du boîtier du phare arrière.

Affichage de la capacité de la batterie

L'écran sur le guidon de votre RadMission dispose d'une jauge indiquant la capacité de la batterie (comme une jauge de carburant sur une voiture). Cette jauge calcule la charge restante de la batterie en fonction de la puissance de sortie actuelle de la batterie (lecture instantanée de la tension) et peut fluctuer pendant la sortie à mesure que la demande de puissance et/ou la sortie changent.

Une fois qu'il ne reste plus qu'une barre à l'écran, les utilisateurs doivent charger la batterie dès que possible. En cas d'état de charge faible, le vélo peut limiter la puissance de sortie pour prolonger un peu la puissance restante, ce qui réduit également l'usure de la batterie. Lorsque la batterie est complètement déchargée, la dernière barre commence à clignoter, alertant l'utilisateur qu'il est sur le point de perdre toute alimentation électrique. Lorsque votre puissance est coupée ou épuisée, vous pouvez toujours vous déplacer en pédalant.



Complètement chargée



Environ 75 %



Environ 50 %



Environ 25 %



Environ 0 %



0 % (clignotement)

Autonomie

Nous vous suggérons de sélectionner un niveau d'assistance électrique inférieur lorsque vous apprenez à connaître votre RadMission et les itinéraires de voyage. Une fois familiarisé avec les exigences de votre autonomie et les capacités de votre vélo, vous pouvez ajuster vos caractéristiques de conduite si vous le souhaitez.

Le tableau de cette section fournit des estimations d'autonomie en prenant des exemples de conditions afin d'aider les propriétaires à comprendre les facteurs qui peuvent augmenter ou diminuer l'autonomie. Rad Power Bikes ne fait aucune affirmation quant à l'autonomie que chaque utilisateur peut connaître dans une situation particulière.

40 km :	<ul style="list-style-type: none">• Terrain vallonné• Venteux	<ul style="list-style-type: none">• Pédalage léger• Charge utile lourde	<ul style="list-style-type: none">• Niveau d'assistance électrique élevé, utilisation élevée de la poignée d'aide au pédalage
52 km :	<ul style="list-style-type: none">• Terrain plat• Pas venteux	<ul style="list-style-type: none">• Pédalage léger• Charge utile normale	<ul style="list-style-type: none">• Niveau d'assistance électrique faible, utilisation minimale de la poignée d'aide au pédalage
88 km :	<ul style="list-style-type: none">• Terrain plat• Pas venteux	<ul style="list-style-type: none">• Pédalage modéré à élevé• Charge utile normale	<ul style="list-style-type: none">• Niveau d'assistance électrique faible, utilisation minimale de la poignée d'aide au pédalage

Meilleures pratiques pour prolonger l'autonomie et la durée de vie de la batterie

Suivez les meilleures pratiques répertoriées ci-après pour vous aider à prolonger votre autonomie et la durée de vie de votre batterie.

- Dans la mesure du possible, évitez d'appuyer à fond sur la poignée d'aide au pédalage lorsque le vélo a ralenti à des vitesses très faibles, est au point mort ou s'est arrêté.
- Réduisez votre consommation d'énergie dès que possible.
- Ne montez pas de côtes de plus de 15 %.
- Évitez les démarrages et les arrêts brusques.
- Accélérez lentement.

Transport de charges

La limite de poids maximale totale (capacité de charge utile) du RadMission, indiqué ci-dessous, comprend le poids du cycliste ainsi que les vêtements, l'équipement, la cargaison, les accessoires, etc. La béquille en option n'est pas conçue pour être utilisée pour le chargement de marchandises. Tenez toujours le vélo lorsque la cargaison est en cours d'installation ou en place.

Charge utile maximale totale de RadMission : 125 kg

La capacité de charge utile maximale d'accessoires spécifiques (porte-bagages, etc.) et d'autres informations de sécurité importantes seront fournies avec les accessoires et/ou seront disponibles en ligne sur www.radpowerbikes.eu/help.

 **DANGER :** une seule personne à la fois, le cycliste, doit être sur le RadMission. Le transport d'un passager (toute personne en plus du cycliste) sur le RadMission peut entraîner des blessures graves ou la mort du conducteur et/ou du passager. Le RadMission n'est pas conçu pour transporter des passagers et son porte-bagages arrière en option n'est pas compatible avec les sièges enfants Thule Yepp.

 **AVERTISSEMENT :** ne dépassez jamais la limite de charge utile de tout accessoire ou composant de votre vélo, même si vous y attachez un accessoire qui porte une limite de poids plus élevée. La surcharge de tout composant peut entraîner une défaillance des composants, une perte de contrôle, des blessures graves ou la mort.

 **AVERTISSEMENT :** le fait de charger des articles sans tenir le RadMission peut faire basculer le vélo et entraîner des dommages ou des blessures graves. La béquille en option est conçue pour supporter un vélo sans passer et déchargé sur une surface dure, plane et stable, sans supporter le poids d'un cycliste ou d'une quelconque charge. Tenez toujours le vélo lors du chargement ou du déchargement des articles.

 **AVERTISSEMENT :** le fait de ne pas vérifier que la charge ne peut pas entraver le contrôle du vélo par le cycliste peut entraîner des blessures graves ou la mort. Le cycliste est toujours responsable de la fixation des charges, des sangles desserrées et autre.

Transport de cargaison

 **AVERTISSEMENT :** le transport de charges affecte considérablement le freinage, l'accélération, la négociation des virages et l'équilibre, ce qui peut augmenter le risque de chute et d'autres accidents et entraîner des dommages matériels, des blessures graves ou la mort. Pour minimiser ce risque, entraînez-vous à rouler sur une zone plane et dégagée avec une charge peu importante avant d'essayer de transporter des charges plus lourdes, en particulier sur les routes ou les collines et dans des conditions humides.

La liste suivante fournit des conseils importants pour une utilisation sûre de RadMission en cas d'utilisation pour transporter une cargaison.

- La cargaison doit être chargée aussi bas que possible pour maintenir le centre de gravité du vélo bas et améliorer la stabilité, mais la cargaison ne doit pas interférer avec les composants mobiles ou le sol.
- Assurez-vous que les charges de la cargaison sont correctement fixées et vérifiez de temps à autre que rien ne se desserre, ne risque d'interférer avec les pièces mobiles ou ne risque de toucher le sol ou de traîner au sol.
- Votre capacité en côte, votre direction et votre freinage seront affectés lorsqu'une cargaison est chargée sur votre vélo, planifiez alors vos itinéraires en conséquence. Les côtes qui sont normalement faciles à gravir ou à descendre sans cargaison peuvent devenir difficiles, voire dangereuses, une fois que la cargaison est chargée sur le vélo. Avec le poids supplémentaire, il est plus important que jamais d'utiliser à la fois les freins avant et arrière, et **actionnez toujours le frein arrière en premier** pour éviter une tension excessive sur la roue et la fourche avant et pour éviter la perte de contrôle.

Transport d'animaux de compagnie

Rad Power Bikes comprend que vous voudrez peut-être emmener votre animal de compagnie avec vous lors de vos aventures à vélo, et nous vous conseillons vivement de faire très attention à protéger votre ami à quatre pattes et vous-même. Nous ne pouvons recommander aucun dispositif de transport pour animaux ou système de retenue dont nous n'avons pas testé la compatibilité et la sécurité avec votre vélo Rad Power Bikes.

 **AVERTISSEMENT :** le transport d'un animal domestique sur le vélo vous expose, vous et votre animal, à des risques de blessures ou de mort, surtout si l'animal vous distrait, affecte votre équilibre, interfère avec les pièces mobiles du vélo, etc. Il est impossible d'anticiper toutes les situations qui peuvent survenir lors de la conduite avec un animal de compagnie. Si vous transportez un animal sur un vélo, vous en assumez tous les risques inhérents.

Stationnement, stockage et transport

Veillez suivre ces conseils pour vous assurer que votre vélo est bien entretenu lorsque vous ne l'utilisez pas.

STATIONNEMENT ET STOCKAGE

- Garez votre vélo conformément aux règles et réglementations locales si vous êtes dans un lieu public.
- Garez-vous à l'intérieur dès que possible. Si vous devez vous garer à l'extérieur sous la pluie ou dans des conditions humides, ne le faites pas pendant une période prolongée, puis gardez-vous dans un endroit sec pour permettre aux systèmes de vélo de sécher. Lorsqu'un vélo est exposé à des conditions humides, il aura besoin d'un entretien plus fréquent pour éviter la rouille et la corrosion et pour s'assurer que tous les systèmes fonctionnent en toute sécurité. Voir [« Protéger son vélo contre la rouille, la corrosion et les dommages électriques » en page 25](#) pour plus d'informations.
- Évitez de stationner ou de ranger votre vélo à la lumière directe du soleil et/ou à une chaleur excessive, comme à l'intérieur d'une voiture garée par temps chaud.

- Éteignez l'alimentation et les phares pour économiser la batterie. Retirez la clé du vélo et assurez-vous que la batterie est verrouillée sur le cadre en position d'arrêt ou utilisez la clé pour retirer la batterie et emportez-la avec vous pour plus de sécurité.
- Attachez votre vélo pour réduire les risques de vol. Vous pouvez acheter un antivol sur notre site Internet www.radpowerbikes.eu ou vous rendre dans un magasin de vélos local, certifié et fiable, qui est également une bonne source de recommandations sur les registres de vélos régionaux. L'enregistrement de votre vélo peut augmenter les chances de le retrouver en cas de vol.

TRANSPORT

- Lorsque vous poussez ou transportez le vélo, coupez l'alimentation pour éviter toute accélération accidentelle du moteur, par exemple en tournant malencontreusement la poignée d'aide au pédalage. Une autre option consiste à laisser le vélo sous tension et à utiliser le « mode marche ». Voir « » en page 14 pour plus d'informations.
- N'utilisez que des supports (c'est-à-dire un porte-vélos pour votre voiture ou autre véhicule) conçus pour la taille et le poids de votre vélo électrique. Faites particulièrement attention à savoir si le support peut s'adapter à la largeur des pneus de votre vélo électrique.
- Lorsque vous transportez votre vélo électrique sur un support pour le transport, retirez la batterie et placez/enveloppez-la précautionneusement à l'intérieur de votre véhicule, en vous assurant qu'elle ne peut pas rouler et que ses fiches et connecteurs sont protégés. Ainsi, le poids du vélo est réduit, ce qui facilite son levage et son chargement, tandis que votre batterie est plus en sécurité.
- Ne laissez pas pendant de longues périodes une batterie à la lumière directe du soleil ou dans un endroit qui est ou peut devenir excessivement chaud ou froid, comme une voiture garée.
- Avant d'utiliser les transports en commun (bus, trains, etc.) pour transporter votre vélo électrique, renseignez-vous auprès de l'autorité de transport compétente pour connaître les règles régissant les limites de poids, les largeurs de pneus, les batteries lithium-ion ou toute autre règle pouvant s'appliquer aux vélos électriques.
- Évitez de transporter le ou les vélos Rad Power Bikes sur un porte-vélo alors qu'il pleut, car la pluie pourrait endommager les composants électriques. Contactez l'assistance technique Rad Power Bikes si vous avez des questions.

Entretien

Pour garantir des conditions de circulation sûres, vous devez entretenir correctement votre vélo Rad Power Bikes. Suivez ces directives de base pour vous assurer que votre vélo est sûr et agréable à conduire.

Vérification et entretien réguliers de votre vélo

Sur tous les vélos, certaines pièces doivent être remplacées périodiquement en raison de l'usure, et parfois, des pièces sont endommagées pour diverses raisons. Procédez à une vérification de votre vélo avant chaque sortie en suivant les instructions indiquées dans « [Listes de contrôle de sécurité](#) » à la page suivante. Effectuez régulièrement l'entretien de votre vélo par un mécanicien cycle certifié et fiable. Voir « [Intervalles d'entretien recommandés](#) » en page 22 pour plus d'informations.

Les composants de RadMission sont soumis à une usure plus importante par rapport aux vélos sans assistance électrique. De fait, un RadMission peut circuler à des vitesses moyennes plus élevées que les vélos ordinaires et son poids est plus élevé. Une usure plus importante n'est pas un défaut du produit et n'est pas soumise à la garantie. Généralement, les composants concernés sont les pneus, les plaquettes de frein et les rotors, les fourches à suspension, les rayons, les roues et la batterie.

Si vous devez remplacer une pièce de votre vélo, consultez www.radpowerbikes.eu. Si vous recherchez un élément qui n'y figure pas, contactez l'assistance technique Rad Power Bikes. Soyez extrêmement prudent lorsque vous utilisez des pièces ou des accessoires dont la sécurité et la compatibilité n'ont pas encore été testées par Rad Power Bikes avec le modèle de votre vélo.

 **AVERTISSEMENT :** l'utilisation d'accessoires ou de composants du marché secondaire (remorques, supports, supports de véhicule, etc.) qui n'ont pas été testés par Rad Power Bikes du point de vue de la sécurité et de la compatibilité avec votre vélo peut annuler votre garantie, créer des conditions de conduite dangereuses, entraîner des dommages au vélo/aux objets, ou causer des blessures graves ou la mort. Si vous utilisez des pièces de rechange ou des accessoires non testés et recommandés par Rad Power Bikes, vous le faites à vos propres risques.

Listes de contrôle de sécurité

AVANT VOTRE PREMIÈRE SORTIE

- Assurez-vous que les câbles du guidon ont été correctement mis en place lors de l'installation du guidon. Tournez le guidon complètement à gauche et à droite et assurez-vous que le mouvement ne tend aucun des câbles ou des fils.
- Assurez-vous que vos pédales sont fixées à l'aide d'une clé à pédale. Serrez à un couple de 35 nm.
- Vérifiez que les connecteurs de câble sur le vélo sont tous correctement branchés et qu'aucun élément ne s'est desserré pendant le transport.
- Vérifiez les fonctions de freinage selon les instructions [« Entretien des pneus et des roues » en page 24](#), mais notez que les freins peuvent frotter un peu lors de vos premières sorties. C'est normal et courant : tout grincement ou bruit devrait disparaître avec l'utilisation.
- Vérifiez tout ce qui figure dans la liste « Avant chaque sortie » ci-après.

AVANT CHAQUE SORTIE

Avant chaque trajet ou tous les 40 à 72 km, suivez la liste de contrôle de sécurité dans le tableau ci-après. Si vous trouvez quelque chose d'anormal sur votre vélo, ne l'utilisez pas tant que vous n'êtes pas sûr qu'il est réparé. Contactez un mécanicien cycle local, certifié et fiable ou appelez l'assistance technique Rad Power Bikes si vous avez des questions.

Fixations

- Assurez-vous que toutes les fixations sont correctement serrées conformément aux spécifications indiquées dans [« Outils et valeurs de couple de serrage recommandées » en page 9](#).
- Vérifiez que tous les leviers de serrage rapide, y compris le serrage rapide sur la roue avant et la tige de selle, sont serrés et correctement fixés. Assurez-vous que le levier de serrage rapide de la roue avant est positionné de sorte que la fourche inférieure ne l'empêche pas de se fermer complètement.
- Vérifiez que les fixations de tous les accessoires que vous avez ajoutés sont correctement serrées conformément aux instructions du fabricant.

Système de freinage

- Vérifiez les plaquettes de frein et assurez-vous que le matériau des plaquettes de frein n'est pas plus mince que la plaque d'appui à laquelle il se fixe.
- Assurez-vous que les plaquettes de frein sont correctement positionnées par rapport aux disques de frein.
- Assurez-vous que les câbles de frein sont lubrifiés, correctement réglés et ne présentent aucune usure évidente.
- Assurez-vous que les leviers de frein sont correctement positionnés et solidement fixés au guidon.
- Assurez-vous que la tension des câbles de frein est appropriée.
- Vérifiez que le phare arrière s'allume lorsque vous appuyez sur chaque levier de frein.
- Utilisez les techniques indiquées dans [« Vérification des freins et des interrupteurs de coupure du moteur » en page 23](#) pour tester les leviers de frein, les freins et les interrupteurs de coupure du moteur.

Roues et pneus

- Assurez-vous que les pneus ne sont pas crevés et sont gonflés selon les limites recommandées et affichées sur les flancs des pneus.
- Assurez-vous que les pneus disposent d'une bonne bande de roulement, ne présentent pas d'hernies ou d'usure excessive et sont exempts de tout autre dommage.
- Assurez-vous que les jantes fonctionnent correctement et qu'elles ne présentent pas d'oscillations, de bosses ou de plis évidents. Voir [« Entretien des pneus et des roues » en page 24](#).
- Vérifiez chaque rayon de roue. Si l'un d'entre eux est détaché ou cassé, demandez l'aide d'un mécanicien certifié et fiable.
- Vérifiez les écrous du moyeu de la roue arrière pour vous assurer qu'ils sont correctement serrés (voir [« Outils et valeurs de couple de serrage recommandées » en page 9](#)).

- Assurez-vous que le levier de verrouillage du serrage rapide de la roue avant est positionné de sorte que la fourche avant ne l'empêche pas de se fermer complètement.

Direction

- Assurez-vous que le guidon et la potence sont correctement alignés, ajustés et serrés pour une direction correcte.
- Effectuez un test de torsion du guidon pour vous assurer que le boulon de serrage de la potence est bien fixé. Voir [« Test de torsion du guidon » en page 25](#).
- Assurez-vous que le guidon est correctement réglé par rapport à la fourche et au sens de la marche.
- Assurez-vous que les poignées du guidon sont correctement fixées et en bon état.

Roulements

- Vérifiez que les roulements du jeu de direction, des roues, des pédales et du boîtier de pédalier sont lubrifiés, fonctionnent librement et ne présentent aucun mouvement excessif, grincement ou cliquetis.

Entraînement : manivelles, pédales, chaîne, tendeur de chaîne

- Assurez-vous que les pédales sont solidement fixées aux manivelles. Voir [« Outils et valeurs de couple de serrage recommandées » en page 9](#).
- Assurez-vous que les manivelles ne sont pas pliées et sont bien serrées sur le boîtier de pédalier. Voir [« Outils et valeurs de couple de serrage recommandées » en page 9](#).
- Assurez-vous que la chaîne est propre, graissée et fonctionne correctement. Faites très attention à l'entretien de la chaîne si le vélo est utilisé dans des conditions humides, salées, poussiéreuses ou autrement dommageables.
- Vérifiez que le tendeur de chaîne est aligné et fonctionne correctement.

Cadre, fourche et selle

- Vérifiez que le cadre et la fourche ne sont pas pliés ou cassés.
- Vérifiez que la selle est correctement réglée, que le levier de serrage rapide de la tige de selle est bien serré et que la selle ne bouge pas lorsque le levier est fermé. Assurez-vous que le repère d'insertion minimum de la tige de selle est complètement inséré dans le cadre.

Ensemble d'entraînement du moteur et de la poignée d'aide au pédalage

- Assurez-vous que le moteur du moyeu tourne correctement et est en bon état de fonctionnement.
- Assurez-vous que le câble d'alimentation allant au moteur du moyeu est fixé et en bon état.
- Vérifiez les écrous du moyeu pour vous assurer qu'ils sont correctement serrés (voir [« Outils et valeurs de couple de serrage recommandées » en page 9](#)).
- Assurez-vous que les rondelles, le bras de réaction et le boulon du bras de réaction sont en place et fixés.
- Assurez-vous que la poignée d'aide au pédalage et l'assistance électrique fonctionnent normalement.

Batterie

- Assurez-vous que la batterie est chargée.
- Assurez-vous que la batterie n'est pas endommagée.
- Installez la batterie sur le cadre et vérifiez qu'elle est bien fixée. Retirez la clé avant de rouler.
- Assurez-vous que la jauge de batterie sur l'écran à DEL et l'indicateur d'état de charge sur la batterie se lisent de la même manière.

Câbles

- Jetez un œil aux connecteurs des câbles électriques pour vous assurer qu'ils sont bien en place et exempts de débris ou d'humidité.
- Vérifiez les câbles et le boîtier de câble pour détecter tout signe évident d'endommagement.
- Assurez-vous que les câbles sont éloignés des pièces mobiles.
- Assurez-vous que le phare avant, le phare arrière et le feu stop fonctionnent, sont correctement réglés et dégagés.

Accessoires et équipement de sécurité

- Assurez-vous que tous les réflecteurs sont correctement installés et dégagés.
- Assurez-vous que tous les accessoires et composants installés sur le vélo sont correctement fixés et fonctionnent conformément aux spécifications de leur fabricant.
- Vérifiez tous les équipements de sécurité, les vêtements, la cargaison et les accessoires à la recherche de sangles/d'éléments lâches ou potentiellement lâches et fixez-les.
- Assurez-vous que le cycliste porte un casque et tout autre équipement de sécurité requis et inspectez ces articles pour détecter tout signe de dommage.

- Si votre vélo dispose de garde-boue : assurez-vous que l'ensemble soit centré sur les roues, correctement ajusté et fixé (voir [« Outils et valeurs de couple de serrage recommandées » en page 9](#)) et ne présente ni fissures ni trous.

 **AVERTISSEMENT :** le fait de conduire votre vélo lorsque la durée de vie utile d'un composant est dépassée peut entraîner la panne de ce composant et découler sur une perte de contrôle, des blessures graves ou la mort. Soyez attentif aux signes d'usure tels que les fissures, rayures, changements de couleur des composants et modifications du fonctionnement qui pourraient indiquer qu'un composant doit être remplacé. Avant chaque sortie, procédez à une vérification de votre vélo à l'aide de la section [« Listes de contrôle de sécurité » en page 20](#). Effectuez un entretien régulier conformément à la section [« Intervalles d'entretien recommandés » ci-dessous](#). Si vous n'êtes pas sûr de posséder l'expérience, les compétences et les outils nécessaires pour effectuer des contrôles de sécurité et un entretien régulier, consultez un mécanicien cycle local certifié et fiable pour obtenir de l'aide.

APRÈS CHAQUE SORTIE

- Rangez votre vélo et votre batterie dans un endroit sec et prenez les autres précautions nécessaires comme indiqué dans [« Stationnement, stockage et transport » en page 18](#).
- Protégez-vous contre les dommages causés par les éléments en suivant les recommandations indiquées dans [« Protéger son vélo contre la rouille, la corrosion et les dommages électriques » en page 25](#).
- Chargez votre batterie dans un endroit à la température contrôlée entre 10 °C à 25 °C et suivez les autres recommandations de charge indiquées dans [« Avant le chargement » en page 11](#).

Intervalles d'entretien recommandés

L'entretien régulier de tout vélo est essentiel pour garantir les meilleures performances possibles et réduire l'usure des systèmes. Les intervalles d'entretien idéaux varient en fonction des conditions d'utilisation. En règle générale, nous recommandons que les inspections, l'entretien et les remplacements nécessaires soient effectués selon les intervalles de temps et de distance décrits ci-après. Cependant, vous devriez faire effectuer l'entretien de votre vélo plus fréquemment si vous roulez de manière agressive, avec de lourdes charges utiles ou dans des conditions difficiles. Faites inspecter votre vélo immédiatement si vous remarquez des problèmes ou si votre vélo a été impliqué dans une chute ou un autre accident.

 **AVERTISSEMENT :** après une chute, une collision ou un accident, faites inspecter votre vélo par un mécanicien cycle certifié et fiable, car ceux-ci peuvent causer des dommages (visibles ou internes / pas forcément visibles), rendre votre vélo dangereux et entraîner des blessures graves ou la mort. Soyez particulièrement vigilant si vous utilisez une batterie qui a subi un impact important à la suite d'une chute ou d'un accident, car il est possible qu'une batterie endommagée ne présente pas de signes extérieurs de dommages. L'utilisation d'une batterie ou d'un chargeur endommagé peut provoquer des dommages supplémentaires au vélo ou entraîner un risque d'incendie. Pour de plus amples renseignements, consultez [« Informations sur la batterie » en page 10](#).

APRÈS UNE PÉRIODE DE RODAGE DE 80 À 160 KM

- Inspection**
- Vérifiez la tension de tous les câbles et de la chaîne.
 - Vérifiez la tension des rayons et l'absence de voilage des roues.
 - Vérifiez toutes les connexions boulonnées à la recherche d'un desserrage, et assurez-vous qu'elles sont serrées selon les valeurs de couple recommandées (voir [« Outils et valeurs de couple de serrage recommandées » en page 9](#)).

- Entretien**
- Demandez à un mécanicien cycle certifié et fiable d'effectuer une mise au point approfondie.

 **AVERTISSEMENT :** certains composants peuvent s'étirer ou se desserrer pendant la période de rodage du vélo, ce qui peut entraîner une défaillance des composants et des blessures potentielles ou la mort. Assurez-vous qu'un mécanicien cycle certifié et fiable effectue une mise au point approfondie après cette période de rodage ou plus tôt si vous remarquez des problèmes ou roulez de manière agressive, avec de lourdes charges utiles ou dans des conditions difficiles.

DE MANIÈRE HEBDOMADAIRE, TOUS LES 160 À 320 KM

- Inspection** Vérifiez le couple de serrage du matériel, voir [« Outils et valeurs de couple de serrage recommandées » en page 9](#).
- Vérifiez l'alignement et le bon fonctionnement de l'entraînement (notamment la chaîne, la roue libre, le plateau et le tendeur de chaîne).
- Vérifiez l'absence de voilage des roues et la tension des rayons, et vérifiez le fonctionnement silencieux des roues (sans bruit de rayon).
- Vérifiez le cadre à la recherche de dommage.
- Entretien** Nettoyez le cadre en l'essuyant avec un chiffon humide.
- Si nécessaire, réglez la tension des câbles de frein.
- Nettoyez et graissez la chaîne.
- Remplacement** Remplacez tous les composants jugés cassés ou endommagés de manière irréparable par l'assistance technique de Rad Power Bikes ou par un mécanicien cycle certifié et fiable.

DE MANIÈRE MENSUELLE, TOUS LES 400 À 1 200 KM

- Inspection** Vérifiez l'alignement des plaquettes de frein et la tension des câbles de frein.
- Vérifiez la tension de la chaîne.
- Vérifiez l'alignement de la chaîne et le fonctionnement de l'entraînement.
- Vérifiez les câbles de frein à la recherche de traces de corrosion et d'effilochage.
- Vérifiez l'absence de voilage des roues et la tension des rayons, et vérifiez le fonctionnement silencieux des roues (sans bruit de rayon).
- Entretien** Nettoyez et graissez l'entraînement.
- Vérifiez le couple du pédalier et des pédales.
- Nettoyez les câbles de frein.
- Ajustez la tension des rayons et vérifiez l'absence de voilage des roues en cas de rayons détendus.
- Facultatif : équilibrez la batterie. Cette étape n'est pas nécessaire si vous avez chargé votre batterie après presque chaque utilisation et que vous ne l'avez pas stockée pendant une longue période. Voir [« Équilibrage de la batterie » en page 11](#) pour plus d'informations.
- Remplacement** Remplacez les câbles de frein, si nécessaire.
- Remplacez les plaquettes de frein, si nécessaire (généralement lorsque le matériau des plaquettes est plus mince que la plaque d'appui).

TOUS LES 6 MOIS, TOUS LES 1 200 À 2 000 KM

- Inspection** Inspectez l'entraînement (chaîne, plateau, roue libre et tendeur de chaîne).
- Inspectez tous les câbles et boîtiers.
- Entretien** Effectuez une mise au point standard par un mécanicien cycle certifié et fiable.
- Graissez le boîtier de pédalier.
- Remplacement** Remplacez les plaquettes de frein.
- Remplacez les pneus, si nécessaire.
- Remplacez les câbles et les boîtiers, si nécessaire.

Vérification des freins et des interrupteurs de coupure du moteur

Tous les véhicules, y compris votre RadMission, ont besoin de freins fiables. Testez le bon fonctionnement de vos leviers de frein, freins et interrupteurs de coupure du moteur avant chaque sortie. Si vous notez quelque chose d'anormal, apportez votre vélo à un mécanicien cycle local, certifié et fiable, reportez-vous à notre Centre d'aide (www.radpowerbikes.eu/help), ou contactez l'assistance technique de Rad Power Bikes.

1. Testez les leviers de frein.

- a. Serrez complètement chaque levier et assurez-vous que ni le levier de frein avant ni le levier de frein arrière ne touchent les poignées du guidon.

- b. Assurez-vous que les deux leviers de frein sont correctement graissés. S'ils le sont, ils seront raisonnablement faciles à presser sans avoir l'impression que le mécanisme est grippé, et lorsque vous les relâchez, ils reviendront immédiatement à leur position d'origine.
 - c. Assurez-vous que chaque levier est correctement orienté et fermement fixé au guidon.
2. **Testez chaque frein.**
- a. Appuyez sur le levier de frein gauche pour verrouiller le frein avant, puis essayez de pousser le vélo vers l'avant à l'aide du guidon. La roue avant ne doit pas tourner.
 - b. Appuyez sur le levier de frein droit pour verrouiller le frein arrière. De nouveau, poussez contre le guidon pour essayer de faire avancer le vélo. La roue arrière ne doit pas tourner.
3. **Testez les interrupteurs de coupure du moteur.** Les leviers de frein avant et arrière contiennent des interrupteurs de coupure du moteur, qui coupent l'alimentation du moteur dès que les freins sont actionnés.
- a. Dans un endroit propre et dégagé, mettez le vélo sous tension. Avec l'équipement et les vêtements de sécurité appropriés, asseyez-vous sur le vélo.
 - b. Appuyez sur le levier de frein gauche pour actionner le frein avant.
 - c. Appuyez légèrement sur la poignée d'aide au pédalage. Le vélo ne doit pas bouger, car le frein est actionné.
 - d. Relâchez la poignée d'aide au pédalage.
 - e. Relâchez le frein.
 - f. Vérifiez que la poignée d'aide au pédalage fonctionne, maintenant que le frein n'est plus actionné.
 - g. Relâchez la poignée d'aide au pédalage.
 - h. Exécutez à nouveau les étapes « a » à « g », cette fois avec le levier de frein arrière (sur le côté droit du guidon).

Entretien des pneus et des roues

Le RadMission utilise des pneus en caoutchouc de 27,5" x 1,95" munis de chambres à air. Les pneus sont conçus pour la durabilité et la sécurité dans le cadre d'activités cyclistes régulières. Le bon état des roues et des pneus doit être vérifié avant chaque utilisation. Remplacez toujours les pneus et les chambres à air présentant des crevaisons, des coupures, des hernies, des dommages ou une usure excessive avant de rouler.

GONFLAGE DES PNEUS

Gonflez les chambres à air et les pneus dans la plage de pression imprimée sur le flanc du pneu. Pour de plus amples renseignements sur la pression des pneus, veuillez consulter notre centre d'aide en ligne à l'adresse

www.radpowerbikes.eu/help.



AVERTISSEMENT : un gonflage insuffisant de vos pneus peut entraîner une perte de contrôle. Un gonflage excessif peut faire éclater les pneus. Les deux scénarios peuvent entraîner des blessures graves ou la mort. Maintenez toujours la pression d'air correcte indiquée sur le flanc des pneus et utilisez une source d'air régulée par un manomètre afin de pouvoir mesurer la pression avec précision.

« ABSENCE DE VOILAGE » DES ROUES

Vos roues doivent toujours tourner en restant droites (« non voilées ») et doivent être réparées ou remplacées si elles oscillent d'un côté à l'autre ou de haut en bas lors de la rotation. Pour les tester, procédez comme suit :

1. Tournez la roue.
2. Placez un crayon contre le cadre ou la fourche, la pointe effleurant seulement la jante.

Si l'écart entre la jante rotative et le crayon change de plus de 5 mm, vos roues devront peut-être être dévoilées. Si vos roues se voilent ou si les rayons se desserrent, ce qui peut arriver avec une utilisation normale, nous vous recommandons de faire appel à un mécanicien cycle certifié et fiable pour effectuer les opérations de réglage et de dévoilage. N'essayez pas de dévoiler des roues ou de serrer des rayons à moins que vous ne possédiez les compétences et les outils hautement spécialisés pour le faire.

REMPACEMENT DES PNEUS

Même les pneus équipés de doublures intégrées pour la protection contre les crevaisons, comme ceux fournis avec votre RadMission, peuvent se dégonfler et se dégonflent à la suite de crevaisons, de pincements, d'impacts et d'autres causes. Si vous avez un pneu crevé ou que vous constatez des signes d'usure, vous devez remplacer vos pneus et/ou chambres à air

avant d'utiliser à nouveau le vélo. Sinon, vous risquez d'endommager votre vélo/d'autres objets, de provoquer de graves blessures ou la mort.

 **MISE EN GARDE :** le fait de retirer une chambre à air de la jante de votre roue avant que l'air n'en soit libéré peut provoquer l'éclatement de la chambre à air et provoquer des blessures graves. Relâchez toujours la pression de l'air avant de retirer votre chambre à air.

 **AVERTISSEMENT :** les pneus ou chambres à air qui ne sont pas d'origine ni fournis par Rad Power Bikes pourraient s'avérer incompatibles avec vos roues ou les exigences de performance de votre vélo électrique. Ces pneus peuvent connaître des défaillances ou créer des conditions de conduite dangereuses et entraîner des blessures graves ou la mort. Utilisez toujours des pneus et chambres à air de remplacement ayant des dimensions compatibles avec le cadre de votre vélo. Pour des raisons de sécurité et si la législation l'exige, assurez-vous que les pneus de remplacement sont dotés de suffisamment de bandes réfléchissantes sur les flancs.

Pour plus d'informations sur le remplacement des pneus ou des chambres à air ou sur le gonflage des pneus, consultez www.radpowerbikes.eu/help ou contactez l'assistance technique Rad Power Bikes via eu-support@radpowerbikes.com ou +31-85 7470430.

Test de torsion du guidon

 **AVERTISSEMENT :** une roue et/ou une potence de guidon mal fixées peuvent entraîner une perte de contrôle, des accidents, des blessures graves ou la mort. Vérifiez que la roue avant et la potence du guidon sont correctement fixées lors du montage et avant chaque sortie.

1. **Utilisez un cric sur la roue avant.** Tenez-vous à l'avant du vélo, face au guidon, et maintenez la roue avant entre vos pieds et le bas de vos jambes.
2. **Essayez de tordre le guidon.** Tenez les deux poignées du guidon et poussez vers l'avant d'une main tout en tirant vers l'arrière de l'autre. Poussez et tirez en même temps avec environ 9 kg de force dans chaque main.
3. **Assurez-vous que le guidon et la roue restent correctement alignés.** Le guidon et la potence du guidon doivent être solidement maintenus perpendiculairement à la roue avant.
4. **Répétez le test de torsion en tirant/poussant avec les mains opposées,** en utilisant environ 9 kg de force pour pousser d'une main et 9 kg de force pour tirer de l'autre main.
5. **Si nécessaire, alignez le guidon et la potence et resserrez les boulons de serrage de la potence uniformément.** Les consignes à cet égard peuvent être consultées sur [« Instructions d'assemblage pour RadMission » en page 2](#). Assurez-vous de serrer les boulons de serrage de la potence uniformément, conformément aux spécifications indiquées dans [« Outils et valeurs de couple de serrage recommandées » en page 9](#). Après avoir resserré les boulons de serrage de la potence conformément aux spécifications indiquées, effectuez à nouveau le test de torsion. Si le guidon bouge toujours, contactez l'assistance technique.

 **AVERTISSEMENT :** si vous n'êtes pas sûr de posséder l'expérience, les compétences et les outils nécessaires pour accomplir correctement toutes les démarches visant à sécuriser et contrôler la sécurité du guidon, de la roue avant et de la potence, vous DEVEZ consulter un mécanicien cycle certifié et fiable pour vérifier votre travail et/ou fixer correctement ces composants au vélo

Protéger son vélo contre la rouille, la corrosion et les dommages électriques

 **AVERTISSEMENT :** LES DOMMAGES AU SYSTÈME ÉLECTRIQUE DE VOTRE VÉLO ÉLECTRIQUE CAUSÉS DE QUELQUE MANIÈRE QUE CE SOIT, Y COMPRIS PAR L'INTRUSION D'EAU, PEUVENT ENTRAÎNER UNE PANNE DE LA BATTERIE, UN DYSFONCTIONNEMENT DU SYSTÈME ÉLECTRIQUE OU UN INCENDIE ÉLECTRIQUE ET DES DOMMAGES CORPORELS, DES BLESSURES OU LA MORT. Suivez toutes les recommandations ci-dessous pour minimiser les risques de dégât des eaux. Si vous avez des questions, contactez l'assistance produit Rad Power Bikes.

Comme tout véhicule utilisé à l'extérieur, votre RadMission doit être bien entretenu pour s'assurer qu'il n'est pas endommagé par les éléments. Suivez ces étapes pour assurer le bon fonctionnement et la durabilité de votre vélo électrique :

- Stockez le vélo sous un abri, en position verticale pour un meilleur drainage ; évitez de laisser le vélo sous la pluie ou exposé à des substances corrosives. S'il est exposé à la pluie, séchez votre vélo et appliquez un traitement antirouille sur la chaîne et les autres surfaces en acier non peintes.

- Pour nettoyer votre vélo, essuyez le cadre à l'aide d'un chiffon humide. Si nécessaire, appliquez un détergent doux et non corrosif sur le chiffon humide et passez-le sur le cadre. Séchez en essuyant avec un chiffon propre et sec. Ne nettoyez jamais votre vélo au jet d'eau ou à l'aide d'un nettoyeur haute pression.
- Évitez de rouler sur la plage ou dans des zones côtières. Cela expose votre vélo au sel, qui est très corrosif. Essuyez fréquemment votre vélo et essuyez ou vaporisez toutes les pièces mécaniques non peintes à l'aide d'un traitement anti-rouille. Les dommages dus à la corrosion ne sont pas couverts par la garantie.
- Si des pièces métalliques peintes sont rayées ou écaillées, utilisez de la peinture de retouche ou du vernis à ongles pour éviter la corrosion.
- N'immergez jamais le vélo ou tout composant dans de l'eau ou du liquide, car ceci pourrait endommager le système électrique.
- L'exposition à l'eau salée peut causer des dommages permanents et irréversibles aux composants électroniques.

Dépannage

Problème	Solutions les plus courantes
Le vélo ne fonctionne pas :	
Puissance de la batterie insuffisante	Charger la batterie
Connexions défectueuses	Nettoyer et réparer les connecteurs
La batterie n'est pas complètement insérée dans l'emplacement	Installez correctement la batterie
Mauvais ordre de mise en marche	Allumez le vélo dans l'ordre adéquat
Les freins sont activés	Désactivez les freins
Problème de fusible de décharge	Remplacez le fusible de décharge de 40 A
Accélération irrégulière et/ou vitesse de pointe réduite :	
Puissance de la batterie insuffisante	Chargez ou remplacez la batterie
Poignée d'aide au pédalage lâche ou endommagée	Remplacez la poignée d'aide au pédalage
Lorsqu'il est sous tension, le moteur ne répond pas :	
Câblage desserré	Reconnectez ou réparez
Poignée d'aide au pédalage lâche ou endommagée	Resserrez ou remplacez
Fil de la bougie desserré ou endommagé	Reconnectez ou remplacez
Moteur endommagé	Réparez ou remplacez
Plage réduite :	
Faible pression des pneus	Gonflez les pneus au PSI recommandé
Batterie faible	Rechargez la batterie
Conduite sur un terrain très vallonné, vent de face important, nombreux freinages ou charge excessive	S'aider des pédales ou ajuster l'itinéraire

Batterie déchargée pendant une longue période sans charges régulières	Équilibrez la batterie (voir « Équilibrage de la batterie » en page 11) ; contactez l'assistance technique Rad Power Bikes si l'autonomie continue à baisser
Frottement des freins	Régalez les freins
Batterie défectueuse, endommagée ou vieillie	Contactez l'assistance technique de Rad Power Bikes pour remplacer la batterie. Débranchez et stockez la batterie endommagée dans un endroit sûr et recyclez ou jetez-la dès que possible conformément aux règles locales.

La batterie ne se charge pas :

Chargeur mal connecté	Ajustez les connexions
Chargeur endommagé	Remplacement
Batterie endommagée	Débranchez et stockez la batterie dans un endroit sûr et recyclez ou jetez-la dès que possible conformément aux règles locales. Contactez l'assistance technique de Rad Power Bikes pour remplacer la batterie.
Câblage endommagé	Réparez ou remplacez
Problème de fusible de charge	Remplacez le fusible de charge de 5 A





La roue ou le moteur émet des bruits étranges :

Connexion du câble moteur lâche	Reconnectez le câble
Rayons ou jante de roue endommagés	Réparez ou remplacez
Câblage du moteur endommagé	Réparez ou remplacez le moteur

Détection d'erreurs

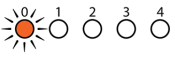
Votre RadMission est équipé d'un système de détection d'erreurs intégré à l'écran et au contrôleur (voir « [» en page 14](#) pour de plus amples renseignements). Dans le cas peu courant d'un problème électrique avec le vélo, vous pourrez voir une combinaison spécifique de voyants clignoter à l'écran, parmi les voyants de niveau d'assistance au pédalage. Si cela se produit, nous vous recommandons de cesser l'utilisation, de prendre une petite vidéo du ou des voyants clignotants si possible, puis d'accéder au centre d'aide en ligne de Rad Power Bikes (www.radpowerbikes.eu/help) pour de plus amples renseignements.

Les erreurs suivantes sont les plus courantes et peuvent faciliter le dépannage.

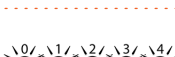
Les voyants de l'assistance électrique clignotent	Type d'erreur
0 	Courant anormal
1 	Erreur poignée d'aide au pédalage
0 et 1 	Erreur phase moteur
2 	Erreur hall moteur
0 et 2 	Panne du contacteur de frein (ou le frein a été appliqué lors de l'activation du vélo)
Tous les voyants 	Erreur de communication

Roulez de la manière la plus sûre possible

Conduisez Rad de manière raisonnable, comme décrit dans cette section, afin de maximiser votre sécurité. Le vélo est un moyen stimulant, agréable et pratique de se déplacer, mais comme tout sport, il comporte des risques de blessures et de mort. En choisissant de faire du vélo, vous assumez la responsabilité de ces risques.

 **AVERTISSEMENT :** le montage, l'entretien ou l'utilisation incorrects de votre RadMission peut entraîner une défaillance des composants ou des performances, une perte de contrôle, des blessures graves ou la mort. Même si vous êtes un cycliste expérimenté, **vous devez lire et comprendre l'intégralité du manuel et toute documentation fournie pour les sous-composants ou accessoires avant d'utiliser votre vélo.** Si vous n'êtes pas sûr de posséder l'expérience, les compétences et les outils nécessaires pour accomplir correctement toutes les démarches d'assemblage du manuel et de la vidéo d'assemblage sur www.radpowerbikes.eu/help, consultez un mécanicien cycle local, certifié et fiable.

Tenez-vous bien informé de votre vélo avant de le conduire

Exercez-vous à conduire votre vélo, à freiner, et à utiliser la poignée d'aide au pédalage et les systèmes d'assistance au pédalage dans un endroit contrôlé avant de vous aventurer dans la circulation ou d'autres situations à risque.

Le système électrique de votre vélo électrique (voir « » en page 14) offre différents niveaux d'assistance électrique et d'éclairage pour différentes conditions de fonctionnement et préférences de l'utilisateur. Assurez-vous de bien comprendre ces caractéristiques avant de conduire votre vélo. La poignée d'aide au pédalage devrait fournir une accélération douce lors de son application progressive. Si la poignée d'aide au pédalage, l'assistance au pédalage ou l'éclairage fonctionne de manière anormale, par intermittence ou pas du tout, veuillez cesser immédiatement d'utiliser votre vélo électrique et contacter l'assistance technique Rad Power Bikes pour obtenir de l'aide.

Faites très attention et familiarisez-vous avec les systèmes d'assistance au pédalage et au freinage. Apprenez à les contrôler. Votre RadMission est probablement plus lourd que les autres vélos sur lesquels vous avez roulé et il se comportera très différemment des vélos plus légers, en particulier lors de l'accélération et de la décélération. Apprenez à maintenir une distance d'arrêt confortable par rapport à tous les autres objets, cyclistes et véhicules à des vitesses et des charges utiles variables et dans des conditions changeantes.

 **AVERTISSEMENT :** l'utilisation du frein avant peut causer une tension excessive sur les composants, des dommages au vélo et aux pièces, une perte de contrôle, des blessures ou la mort. Serrez toujours le frein arrière avant d'actionner le frein avant, et utilisez les deux freins pour toutes les opérations.

Exigences en matière d'âge et de capacité

Le RadMission est conçu pour des personnes âgées d'au moins 16 ans, et un parent ou un tuteur légal doit toujours décider si un enfant peut conduire RadMission ou tout autre véhicule. Dans certaines régions, les cyclistes doivent être âgés de plus de 16 ans.

Les cyclistes doivent également disposer des capacités physiques, temps de réaction et capacités mentales suffisantes pour comprendre et obéir à toutes les lois locales régissant l'utilisation des vélos électriques et pour gérer le trafic, les conditions routières variables et les situations soudaines. Si vous souffrez d'une déficience ou d'un handicap (p. ex., une déficience visuelle, une déficience auditive, une déficience physique, une déficience cognitive ou du langage, un trouble épileptique) ou toute autre limitation qui pourrait affecter votre capacité à conduire un véhicule en toute sécurité, consultez votre médecin avant de faire du vélo.

 **DANGER :** le fait de conduire un vélo sous l'influence de l'alcool, de stupéfiants ou de toute substance ou dans tout état qui pourrait altérer votre fonction motrice, votre jugement, votre temps de réaction ou votre capacité à conduire un véhicule en toute sécurité vous expose à un RISQUE TRÈS ÉLEVÉ de blessures graves ou de mort. Ne conduisez des vélos et d'autres véhicules que lorsque vous êtes sobre et capable à la fois physiquement et mentalement de conduire en toute sécurité.

Connaître et respecter toutes les lois locales pertinentes

Le RadMission 1 est un Pedelec de 250 watts (W). Veuillez consulter la législation en vigueur dans les lieux où vous avez l'intention de rouler afin de bien comprendre l'ensemble des exigences légales nécessaires pour utiliser votre RadMission 1. Ce manuel fera référence à votre RadMission 1 comme un « RadMission 1 », « RadMission », », « vélo » ou

« vélo électrique ». Il vous incombe de vous renseigner sur les lois locales qui régissent tout type de véhicule que vous utilisez.

Contrôle de sécurité avant chaque sortie

Avant chaque sortie, vous devez contrôler votre vélo pour vous assurer que tout fonctionne correctement. Suivez les instructions de la section « [Listes de contrôle de sécurité](#) » en page 20 et fondez vos contrôles de sécurité sur une solide compréhension de l'entretien du vélo, qui est expliqué dans « [Entretien](#) » en page 19, une section qui comprend un graphique important, « [Intervalles d'entretien recommandés](#) » en page 22, que vous devez également respecter.

Si vous ne savez pas comment contrôler ou entretenir votre vélo ou si vous rencontrez des problèmes avec celui-ci, apportez-le à un mécanicien cycle certifié et réputé ou contactez l'assistance technique Rad Power Bikes.

Conduisez convenablement en fonction des conditions routières

Voyagez toujours à des vitesses adaptées au terrain et aux conditions locales ainsi qu'à votre niveau d'expérience. **En cas de doute, ralentissez.** Utilisez toujours un niveau d'assistance au pédalage faible jusqu'à ce que vous soyez à l'aise avec votre RadMission et confiant en matière de contrôle de la puissance, du poids et de la réactivité (par exemple, lors du démarrage, des virages et du freinage) à différentes vitesses, dans différentes conditions et avec toutes les charges utiles que vous pourriez transporter.

Pour être plus facile à voir dans toutes les conditions, **roulez avec votre phare avant allumé.** Le phare avant s'allume lorsque le vélo est mis sous tension. Nous vous recommandons de le garder allumé à chaque fois que vous roulez.

Concentrez-vous sur le chemin à parcourir. Évitez les nids-de-poule, le gravier, la glace, les routes mouillées ou grasses, les feuilles mouillées, les bordures, les voies ferrées, les ralentisseurs, les vannes de vidange, les épines, le verre brisé et les autres obstacles, dangers et risques de crevaison.



AVERTISSEMENT : si vous traversez des voies ferrées ou des surfaces rainurées ou surélevées similaires en diagonale, la surface de la voie pourrait « saisir » ou faire dévier votre roue et provoquer le blocage ou un accident soudain, entraînant des blessures graves ou la mort. Traversez toujours ces surfaces à un angle perpendiculaire ou, en cas de doute, descendez et marchez à côté de votre vélo.

CONDUITE SUR LES SENTIERS

Soyez respectueux sur les sentiers et installations à usage partagé. Conservez une vitesse raisonnable et inférieure à la limite de vitesse pour les chemins. Dépassez les autres usagers prudemment et avec courtoisie. Utilisez votre voix et/ou votre klaxon pour signaler votre présence aux autres, surtout lorsque vous les dépassez.

CONDUITE SUR ROUTE

Lorsque vous conduisez sur route, respectez le même code de la route que tous les autres véhicules ainsi que les règles locales régissant l'utilisation du vélo ou du vélo électrique. Le partage de la route avec d'autres véhicules présente de nombreux dangers. Prenez toujours les précautions suivantes :

- Attendez-vous à des imprévus tels que l'ouverture de portes de voiture ou des voitures qui sortent des allées.
- Soyez très prudent aux croisements et lorsque vous vous préparez à dépasser d'autres véhicules ou d'autres cyclistes.
- Roulez de manière prévisible, en ligne droite et avec le flux de circulation. **Ne roulez jamais en sens inverse de la circulation.**
- Utilisez des signaux manuels corrects pour indiquer que vous allez tourner et faites-le bien avant de tourner.
- Roulez prudemment. Pour les autres usagers de la route, vous pouvez être difficile à voir.
- Augmentez votre visibilité en suivant les conseils énoncés dans « [Conditions de faible visibilité](#) » à la page suivante.

CONDUITE HORS ROUTE

La conduite hors route nécessite une attention particulière et des compétences spécifiques, et présente des conditions et des dangers variables. Ne roulez pas hors route à moins de disposer des compétences adéquates pour le faire. Si vous choisissez de rouler hors route, portez un équipement de sécurité adéquat et ne roulez pas seul dans des régions reculées.

CONDITIONS DE FORTE CHALEUR OU DE FROID

Le fait de conduire, garer ou ranger votre vélo dans des conditions de chaleur excessive peut endommager l'écran et d'autres composants. Ne garez et ne stockez pas votre vélo en plein soleil pendant de longues périodes. Une chaleur excessive peut endommager les systèmes électroniques du vélo ou de la batterie et provoquer des pannes de courant intermittentes, car la batterie est conçue pour s'éteindre automatiquement afin d'empêcher un fonctionnement à des températures dangereuses. Si vous roulez dans des conditions de forte chaleur, le fait d'utiliser des niveaux d'assistance au pédalage peu élevés et inférieurs à la poignée d'aide au pédalage peut aider à réduire l'élévation de température des composants électriques.

Le fait de conduire dans des conditions très froides peut entraîner une diminution de l'autonomie de la batterie (plus l'environnement est froid, plus la plage diminue). Nous vous recommandons de ne pas utiliser votre vélo à des températures inférieures à -15 °C.

CONDITIONS DE FAIBLE VISIBILITÉ

 **AVERTISSEMENT :** le fait de rouler de nuit ou dans d'autres conditions de faible visibilité (aube, crépuscule, brouillard, pluie, brume, neige, etc.) diminue la visibilité et ne permet pas toujours d'éviter les dangers. Les autres usagers auront également plus de mal à vous voir et à vous éviter, ce qui augmentera le risque d'accidents, de blessures graves ou de décès. Les surfaces mouillées et glissantes aggravent le risque de blessure ou de mort. Évitez ces conditions autant que possible. Si vous devez rouler dans ces conditions, suivez les consignes ci-après pour réduire les risques.

- Portez des vêtements réfléchissants et de couleur vive.
- Ralentissez.
- Utilisez des itinéraires que vous connaissez et dotés de l'éclairage public si possible.
- Assurez-vous que les réflecteurs de paroi du pneu, des pédales et autres sont bien installés et non obstrués.
- Assurez-vous que le phare avant, le phare arrière/feu stop fonctionnent correctement et sans obstruction. Utilisez-les.

CONDITIONS HUMIDES

Ce vélo électrique n'est pas conçu pour être utilisé dans les flaques d'eau, par forte pluie ou dans les ruisseaux. Ne plongez ni n'immergez jamais ce produit dans l'eau ou un autre liquide, car le système électrique pourrait s'en trouver endommagé.

 **AVERTISSEMENT :** la conduite dans des conditions d'humidité peut rendre les mains, les pieds et les surfaces de conduite glissantes et augmenter considérablement le risque d'accidents, de blessures graves ou de décès. Les conditions de faible visibilité (nuit, crépuscule, aube, brouillard, brume, pluie, neige, etc.) aggravent le risque de blessure ou de mort. Si vous devez rouler dans des conditions d'humidité, appliquez les consignes ci-dessous afin d'atténuer le risque.

- Diminuez la vitesse de conduite pour vous aider à contrôler le vélo dans des conditions glissantes.
- Freinez plus tôt car il faut plus de temps pour ralentir que dans des conditions sèches.
- Veillez à vous rendre plus visible pour les autres usagers de la route en suivant les conseils de [« Conditions de faible visibilité »](#) ci-dessus.
- N'oubliez pas que les dangers de la route sont plus difficiles à repérer si le terrain est mouillé, alors soyez très prudent.

CONDUITE EXTRÊME

Il n'existe pas de conditions appropriées pour une conduite extrême. Bien que de nombreux articles, publicités et catalogues décrivent des conditions de conduite extrême, Rad Power Bikes recommande vivement de ne pas utiliser ses produits de manière inappropriée et dangereuse.

 **DANGER :** la conduite extrême présente un RISQUE TRÈS ÉLEVÉ de blessures graves ou mortelles. La conduite extrême comprend, sans s'y limiter, les sauts, les cascades ou toute conduite qui dépasse vos capacités ou les limites de force et d'intégrité de certains composants du vélo et/ou conduit à des situations dangereuses. Ne vous engagez jamais dans une conduite extrême ou tout autre type de conduite qui dépasse vos capacités.

Portez un casque et un équipement de sécurité adéquats

Nous vous conseillons vivement de porter un casque de sécurité pour vélo bien ajusté et certifié lorsque vous faites du vélo, ce qui peut être exigé par la loi de votre région.

Portez un équipement de sécurité approprié, y compris des chaussures fermées. Si vous portez des pantalons amples, fixez le bas à l'aide de pinces ou de bandes adéquates pour empêcher le tissu de claquer et de se coincer dans la chaîne ou d'autres pièces mobiles. N'utilisez jamais d'articles tels que des écouteurs ou vêtements à capuche qui peuvent compromettre votre audition ou votre champ de vision. Un magasin de vélos local certifié et réputé peut vous aider à choisir l'équipement le mieux adapté aux conditions météorologiques et aux autres conditions de conduite de votre région.

Maximisez votre visibilité avec des couleurs vives et des vêtements d'extérieur ou des gilets réfléchissants. Ne compromettez jamais votre capacité à être vu ou entendu en retirant les réflecteurs de votre vélo, en bloquant ou en retirant le phare avant ou le phare arrière ou en retirant la sonnette.



DANGER : le fait de faire du vélo sans casque entraîne un **RISQUE TRÈS ÉLEVÉ** de blessures graves à la tête ou de décès. Portez toujours un casque bien ajusté qui couvre le front. Dans de nombreuses régions, des dispositifs de sécurité spécifiques sont obligatoires. Il vous incombe de connaître les législations, règles et règlements en vigueur dans la région dans laquelle vous utilisez votre vélo.

Garantie limitée et autres conditions

La garantie de votre vélo et les autres conditions juridiques contraignantes (p. ex., conditions d'achat, etc.) sont susceptibles d'être modifiées à tout moment. Pour consulter les conditions d'achat, rendez-vous sur www.radpowerbikes.eu/terms. Pour consulter la garantie actuelle, veuillez accéder à www.radpowerbikes.eu/warranty.