

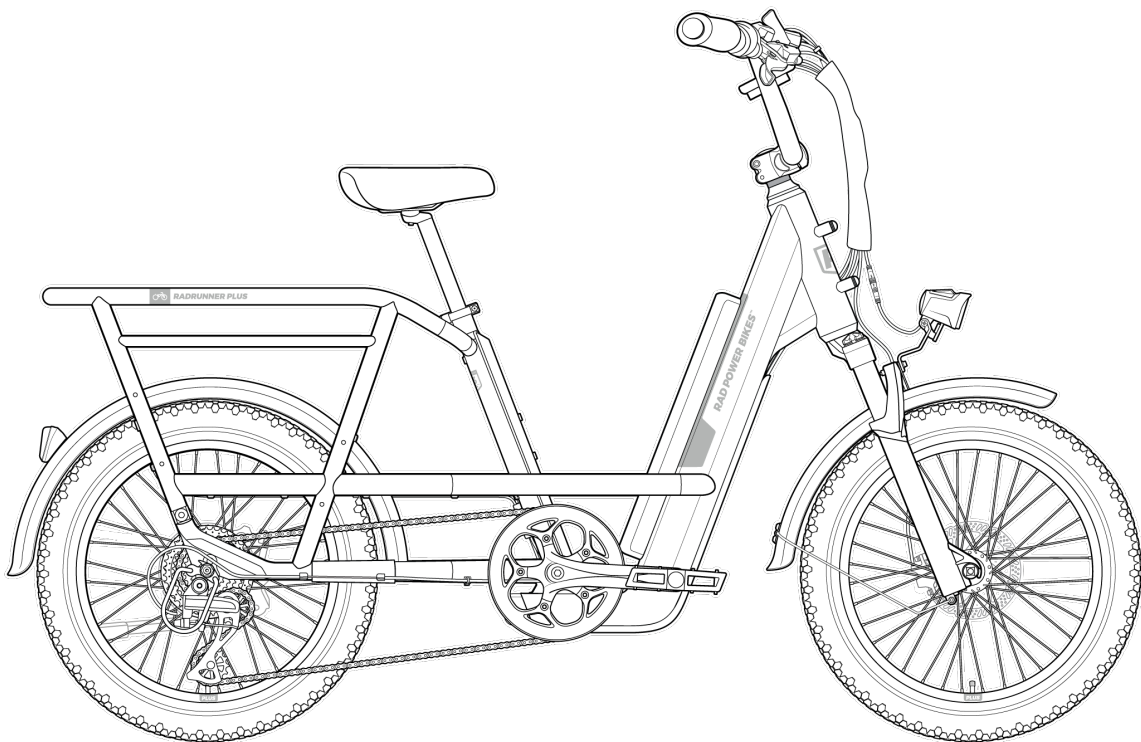



RadRunner™ 3 Plus

MANUEL DU PROPRIÉTAIRE



Chez Rad Power Bikes, tout le monde se soucie de votre sécurité et de celle des personnes qui vous entourent. Nous voulons que vous profitiez pleinement de votre incroyable vélo électrique sécurité et fiabilité pendant de nombreuses années.

 **AVERTISSEMENT** : NE PAS altérer ou modifier quoi que ce soit dans le système électrique, la batterie, les commandes numériques, les composants physiques ou le groupe motopropulseur de votre vélo électrique. Cela pourrait annuler votre garantie. De telles modifications peuvent endommager votre vélo électrique, d'autres biens, vous blesser ou tuer d'autres personnes.

 **AVERTISSEMENT** : Ce vélo électrique ne doit pas être utilisé par des personnes de moins de 16 ans. Les enfants de moins de 16 ans peuvent ne pas posséder le bon sens et les compétences nécessaires pour utiliser le vélo électrique en toute sécurité, ce qui pourrait endommager le vélo électrique, causer des dégâts matériels, des blessures corporelles graves et/ou la mort. Veuillez prendre connaissance de la législation locale, qui stipule peut-être un âge plus élevé pour être apte à utiliser le vélo. Il est de votre responsabilité de connaître et de respecter la législation locale concernant l'âge minimum requis et les autres qualifications que le cycliste doit posséder.

16+

MINIMUM
OPERATOR AGE

 **DANGER** : Le fait de faire du vélo, vélo électrique, ou un véhicule sans casque entraîne un RISQUE TRÈS ÉLEVÉ de blessures graves à la tête ou de décès. Portez toujours un casque bien ajusté qui couvre le front. Dans de nombreuses régions, des dispositifs de sécurité spécifiques sont obligatoires. Il vous incombe de connaître les législations, règles et règlements en vigueur dans la région dans laquelle vous utilisez votre vélo.



WEAR A HELMET

 **AVERTISSEMENT** : Tout vélo, vélo électrique, ou véhicule similaire est sujet à l'usure et à la détérioration, et certains composants et fixations peuvent s'étirer ou se desserrer avec les vibrations et le stress d'un fonctionnement normal. Vous devez vérifier votre vélo électrique avant chaque trajet et selon les autres listes de contrôle de ce manuel. Le non-respect de cette consigne peut entraîner des dommages matériels, des blessures graves ou la mort.



PRE-RIDE CHECK
rad-go.com/safety

Veillez lire, comprendre et respecter tous les avis de sécurité, les mises en garde et les avertissements figurant dans ce manuel et pour tout accessoire ou pièce jointe que vous ajoutez pour rendre votre appareil vélo électrique parfait pour vous. Soyez prudent ! Roulez Rad !

Bienvenue à la Radventure !

Merci d'avoir acheté le RadRunner™ 3 Plus depuis Rad Power Bikes™ !

Nous sommes fiers de vous proposer un produit de qualité qui vous offrira des années de plaisir. Veuillez lire et comprendre entièrement ce manuel avant d'assembler et d'utiliser votre vélo électrique. La dernière version de votre manuel, votre vidéo d'assemblage et d'autres contenus utiles sont disponibles à travers le code QR et l'URL à droite.

Veillez à vérifier le couple de serrage de tous les éléments de fixation (voir « [Outils et spécifications du couple de serrage](#) » sur [la page 13](#)) pendant l'assemblage. Avant chaque sortie, suivez les recommandations de la section « [Listes de contrôle de sécurité](#) » sur [la page 37](#). Enfin, entretenez votre nouveau RadRunner 3 Plus en suivant les recommandations dans la section « [Intervalles d'entretien recommandés](#) » sur [la page 40](#). Si vous n'êtes pas sûr de posséder les compétences, l'expérience et les outils spéciaux requis pour l'assemblage et l'entretien, demandez l'aide d'un mécanicien vélo local, professionnel et réputé.

NOUS SOMMES LÀ POUR VOUS AIDER ! Si vous avez des questions après avoir lu ce manuel et regardé la vidéo d'assemblage, veuillez consulter le Centre d'aide de Rad Power Bikes en vous rendant à l'adresse radpowerbikes.eu/manual.

Merci de rouler avec Rad !

Contenus

Bienvenue à la Radventure !	1
Utilisation de ce manuel	3
Instructions d'assemblage	4
Outils dont vous avez besoin avant de commencer	4
Étapes d'assemblage	5
Outils et spécifications du couple de serrage	13
Ajustement pour le confort et la sécurité	16
Angle d'assise et position horizontale	16
Hauteur de la selle	16
Angle du guidon	17
Angle du levier de frein	18
Portée du levier de frein	18
Inclinaison de l'interface utilisateur Rad et de la télécommande de l'interface utilisateur	19
Fourche à suspension	19
Assurez-vous que tout le matériel est correctement vissé	20
Informations sur la batterie	21
Caractéristiques de la batterie	21
Températures de fonctionnement sûres	21
Retrait et installation de la batterie	22
Avant le chargement	22
Procédure de charge	24
Temps de charge estimé	25
Autonomie estimée par charge complète	25
Meilleures pratiques pour prolonger l'autonomie et la durée de vie de la batterie	25
Rangement de la batterie	26
Résumé : Températures recommandées pour la batterie	26
Informations critiques supplémentaires sur la sécurité de la batterie	27
Fonctionnement	28
Comment fonctionne le système électrique	28
Caractéristiques du guidon	28
Fonctions de l'interface utilisateur Rad et commandes électriques	29
Feu de freinage	31
Procédure de démarrage	32
Stationnement, stockage et transport	32
Transport de marchandises ou un passager	34
Limites de poids	34
Transporter des charges (marchandises) en toute sécurité	34

Transporter des passagers	35
Transport d'animaux de compagnie	36
Listes de contrôle de sécurité	37
Entretien	40
Vérifiez et entretenez votre vélo électrique régulièrement	40
Intervalles d'entretien recommandés	40
Vérification des freins et du coupe-circuit	41
Pneu et entretien des roues	42
Tests de torsion et de poussée du guidon	43
Protégez votre vélo contre la rouille, la corrosion et les dégâts causés par l'eau	44
Dépannage	44
Détection d'erreurs	46
Roulez de la manière la plus sûre possible	48
Exigences en matière d'âge et de capacité	48
Connaître et respecter toutes les lois locales pertinentes	48
Conduisez convenablement en fonction des conditions routières	48
Portez un casque et un équipement de sécurité adéquats	50
Garantie limitée et autres conditions	51

Utilisation de ce manuel

Ce manuel contient des détails essentiels sur la façon d'utiliser et d'entretenir votre RadRunner 3 Plus en toute sécurité. Lisez-le attentivement et familiarisez-vous avec votre vélo électrique avant de le conduire. Prêtez particulièrement attention aux messages de sécurité indiqués ici.

AVIS : Un « avis » est une information importante qui peut vous aider à éviter les dommages matériels ou à prolonger la durée de vie des pièces et de vélo électrique.



MISE EN GARDE : Une « mise en garde » signale une situation dangereuse qui, si elle n'est pas évitée, peut entraîner des blessures mineures ou modérées ou des dommages matériels.



AVERTISSEMENT : Un « avertissement » signale une situation dangereuse qui, si elle n'est pas évitée, pourrait entraîner la mort, des blessures graves ou des dommages matériels.



DANGER : Une mention « danger » indique un risque qui, s'il n'est pas évité, présente un risque très élevé de décès, de blessures graves ou de dommages matériels.

La conduite d'un vélo, d'un tricycle ou d'un autre véhicule comporte toujours un risque de blessure grave ou de décès. Votre sécurité dépend de nombreux facteurs, dont vos compétences, votre vélo électrique à l'entretien et les conditions de conduite. Il existe également des facteurs que vous ne pouvez pas contrôler ou anticiper. Ce manuel ne donne aucune garantie quant à l'utilisation en toute sécurité de ce produit dans toutes les conditions possibles. Si vous avez des questions, vous devez contacter Rad Power Bikes immédiatement.

L'assemblage et le premier ajustement de votre vélo électrique de chez Rad Power Bikes nécessitent des outils et des compétences spécifiques. Nous vous recommandons de confier cette tâche à un mécanicien vélo professionnel et réputé. Conservez ce manuel et tout autre document fourni avec votre RadRunner 3 Plus. Tout le contenu de ce manuel peut être modifié ou retiré sans préavis. Rendez-vous sur radpowerbikes.eu/manual pour afficher et télécharger la dernière version.

Rad Power Bikes met tout en œuvre pour assurer l'exactitude de sa documentation et n'assume aucune responsabilité si des erreurs ou des inexactitudes s'y trouvent.

Instructions d'assemblage

Les étapes suivantes donnent un aperçu de l'assemblage de votre RadRunner 3 Plus de Rad Power Bikes. Si vous lisez une version imprimée de ce manuel, il se peut qu'elle ne soit pas à jour. Veuillez télécharger la dernière version de votre manuel, qui peut contenir des mises à jour de sécurité importantes, et visionnez la vidéo d'assemblage de votre vélo électrique en allant sur radpowerbikes.eu/manual.

Ni la vidéo d'assemblage, ni les étapes d'assemblage, ni le reste du manuel ne couvrent tous les aspects potentiels concernant la configuration, la maintenance et la réparation de vélo électrique, qui peuvent nécessiter des outils et des compétences spécialisés. Nous vous recommandons de consulter un mécanicien vélo professionnel et réputé pour vous aider dans l'assemblage, la réparation et la maintenance de votre RadRunner 3 Plus.

Outils dont vous avez besoin avant de commencer

Votre RadRunner 3 Plus est livré avec de nombreux outils, mais pas tous, dont vous aurez besoin pour l'assemblage. En plus des outils fournis, vous aurez besoin des éléments suivants :

- Des pinces coupantes plates. Elles sont utiles pour couper les attaches zippées et beaucoup plus sûres que les outils comme les cutters.
- Des clés dynamométriques avec embouts Allen. Pour l'assemblage et l'entretien, vous aurez besoin de clés dynamométriques sur une plage de valeurs de couple (0 à 60 Nm) afin de pouvoir rouler en toute sécurité sur votre vélo.
- Une clé à pédale de 15 mm ou embout de clé pour pédales. Les clés ordinaires sont trop larges pour passer entre la pédale et la manivelle et peuvent vous empêcher de fixer correctement vos pédales sans les endommager ou abîmer vos manivelles. Une clé à pédale de 15 mm convient et un mécanicien expérimenté peut utiliser cet outil pour serrer correctement les pédales à 35 Nm. Si vous n'avez pas ce niveau de compétence, vous aurez besoin d'un embout de clé pour pédales (en forme d'extrémité de clé à pédale) à utiliser avec votre clé dynamométrique pour serrer vos pédales à 35 Nm.
- De la graisse pour bicyclettes. Nécessaire pour lubrifier et/ou prévenir la corrosion de certaines pièces.
- Un torchon propre ou une serviette en papier pour nettoyer l'excès de graisse.
- Une pompe à vélo avec valve Schrader et manomètre. Des pneu bien gonflés sont indispensables à la sécurité, au confort et à la performance.
- Un ami solide.

Qu'est-ce que le « couple » ? Le couple est la force de rotation. Dans l'industrie du vélo, le couple est généralement mesuré en unités de Newton mètres (Nm). Il est essentiel pour votre sécurité d'appliquer le bon couple de serrage à vos fixations (boulons, écrous, etc.). Pour « serrer » avec précision, utilisez une clé dynamométrique de haute qualité. La précision de la clé dynamométrique dépend de votre technique (par exemple, l'angle de la clé et l'emplacement de la poignée), alors assurez-vous de lire les instructions fournies avec votre clé dynamométrique.

Si vous envisagez d'effectuer vos propres mises au point, réparations et autres opérations d'entretien, veuillez consulter [« Outils et spécifications du couple de serrage » sur la page 13](#) pour plus d'informations sur d'autres outils nécessaires à l'entretien de certains composants de votre RadRunner 3 Plus. Si vous ne souhaitez pas acquérir ces outils pour l'assemblage et l'entretien, nous vous recommandons vivement de faire appel à un professionnel pour l'assemblage et l'entretien de votre vélo électrique.

Étapes d'assemblage



AVERTISSEMENT : Le montage, l'entretien ou l'utilisation incorrects de votre vélo électrique peut entraîner une défaillance des composants ou des performances, une perte de contrôle, des blessures graves ou la mort. Même si vous êtes un cycliste expérimenté, vous devez lire et comprendre l'intégralité du manuel et toute documentation fournie pour les sous-composants ou accessoires avant d'utiliser votre vélo. Si vous n'êtes pas certain d'avoir l'expérience, les compétences et/ou les outils nécessaires pour effectuer correctement toutes les étapes d'assemblage décrites dans le manuel et dans la vidéo d'assemblage sur radpowerbikes.eu/manual, demandez à un mécanicien vélo local, professionnel et réputé d'assembler votre vélo électrique.

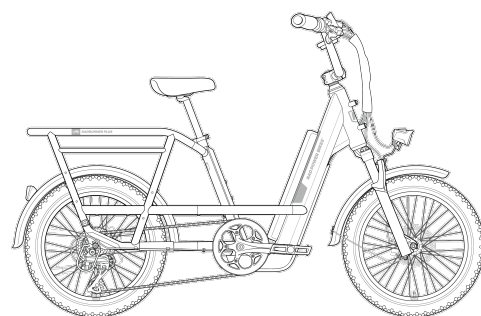

Assemblage complet du RadRunner 3 Plus

Veillez noter que votre vélo électrique peut comporter des composants dont l'aspect diffère de celui des illustrations de ce manuel. De telles modifications permettent d'assurer une production et une expédition ininterrompues. Nos ingénieurs testent rigoureusement chaque composant pour en garantir la qualité et la compatibilité.

1. Déballez le vélo électrique. Ouvrez le carton du vélo et, avec l'aide d'une autre personne capable de soulever un objet lourd en toute sécurité, retirez le vélo électrique et placez-le à la verticale sur la roue arrière et la plaque de protection de la fourche avant. Retirez soigneusement le matériel d'emballage protégeant le cadre et les composants du vélo. Conservez les matériaux d'emballage au cas où vous souhaiteriez expédier le vélo ultérieurement. Sinon, recyclez ces matériaux, en particulier le carton et la mousse, dans la mesure du possible. Placez soigneusement le guidon sur le sol devant la fourche avant. Retirez la petite boîte et présentez soigneusement son contenu. Assurez-vous que tous les éléments suivants sont inclus dans le vélo électrique :

- Roue avant
- Serrage rapide de la roue avant (dans la plaque de protection de la fourche)
- Phare avant
- Boîte à outils d'assemblage
- Chargeur
- Réflecteurs
- Pédales (gauche et droite)
- Clés (2)
- Manuel du propriétaire
- Référence rapide du cycliste
- Plaque frontale de potence du guidon et matériel de montage
- Garde-boue avant et matériel de montage

S'il manque quelque chose, veuillez contacter Rad Power Bikes.

2. Orientez correctement la fourche avant. Le frein étrier doit se trouver sur le côté gauche du cycliste et il ne doit pas y avoir de câbles entortillés autour du tube de direction.
3. Installez le guidon.
 - a. Localisez la plaque frontale de potence et le matériel du guidon.



- b. Orientez correctement le guidon. Les leviers de frein doivent faire face avant et le poignée d'aide au pédalage devrait être sur le côté droit. Tracez la gaine du frein depuis le levier de frein gauche jusqu'au frein étrier et assurez-vous que le faisceau de câbles n'est pas tordu.
- c. Centrez le guidon sur la potence. Placez le guidon en position sur la potence afin qu'il soit centré. Votre guidon a le diamètre le plus large à sa centre. Si ce n'est pas centré, il pourrait se détacher. Inclinez le guidon de manière qu'il soit à peu près parallèle au tube de direction lorsqu'il est vu de côté (voir illustration).
- d. Installez la plaque frontale de potence. Placez la plaque frontale de potence sur le guidon et vissez les quatre boulons à la main. Utilisez ensuite une clé Allen pour serrer les boulons. Serrez chacun d'entre eux tout doucement à la fois, en suivant un



schéma en « X », pour vous assurer qu'ils se serrent uniformément. Assurez-vous que l'écart entre la plaque frontale et la potence est uniforme.

- e. Serrez les boulons uniformément. Déplacez-vous à nouveau en « X » et utilisez la valeur de couple indiquée dans la section « [Outils et spécifications du couple de serrage](#) » sur la page 13. Si vous décidez d'ajuster l'angle du guidon ultérieurement (par exemple, pour le rapprocher légèrement de la selle), suivez les mêmes procédures que celles indiquées ici pour vous assurer que le guidon est correctement fixé.
4. Inspectez et maximisez la longueur de la béquille. Votre béquille est réglable en longueur et *doit* être déployée sur toute sa longueur pour offrir le support le plus stable à votre vélo électrique.

- a. Desserrez la vis de réglage de la moitié inférieure de la béquille en la tournant *d'un demi-tour seulement* dans le sens inverse des aiguilles d'une montre. Cela devrait permettre à la partie inférieure de glisser vers le haut et vers le bas de la béquille.

AVIS : Ne desserrez pas la vis de réglage plus que nécessaire pour permettre à la béquille de glisser. Si vous le faites, la béquille peut se désolidariser et la vis de réglage ainsi qu'un écrou intérieur peuvent tomber.

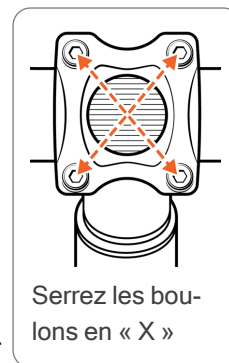
- b. Faites glisser la béquille à sa longueur maximale.
- c. Resserrez la vis de réglage couple à la valeur indiquée dans « [Outils et spécifications du couple de serrage](#) » sur la page 13.

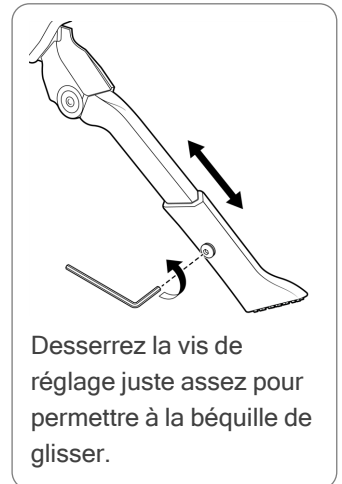

Desserrez la vis de réglage juste assez pour permettre à la béquille de glisser.



AVERTISSEMENT : Le fait de ne pas déployer la béquille à sa longueur maximale ou de l'utiliser à mauvais escient peut entraîner le basculement de votre vélo électrique, ce qui pourrait l'endommager et provoquer des blessures graves, voire mortelles. Assurez-vous que votre béquille est réglée à sa longueur maximale. Ne comptez jamais sur une béquille pour maintenir un vélo chargé de marchandises ou de passagers. Votre béquille est conçue pour aider à maintenir un vélo électrique non chargé et inoccupé lorsqu'il se trouve sur une surface dure, plate et horizontale. Si vous chargez des marchandises ou des passagers sur votre vélo électrique, gardez une main dessus à tout moment ou demandez à un ami de vous aider à le stabiliser.

5. Installez la roue avant sur la fourche avant comme expliqué ci-dessous.



AVERTISSEMENT : Ne touchez pas le disque de freinage, qui présente des arêtes vives et peut provoquer des blessures graves. Le fait de toucher le disque ou les plaquettes de freinage avec la peau nue peut également transférer des huiles naturelles. Les huiles ou autres lubrifiants peuvent réduire les performances de freinage. Il est recommandé de porter des gants de protection lorsque l'on travaille à proximité du système de freinage.



- a. Localisez et retirez la broche de fixation rapide de la plaque de protection de la fourche avant. Ouvrez le levier, retirez la molette et le ressort conique du côté opposé, et retirez la broche. Maintenez le galet de came (voir « E » dans l'illustration qui suit) et l'autre ressort conique en place du côté du levier.

BROCHE DE FIXATION RAPIDE

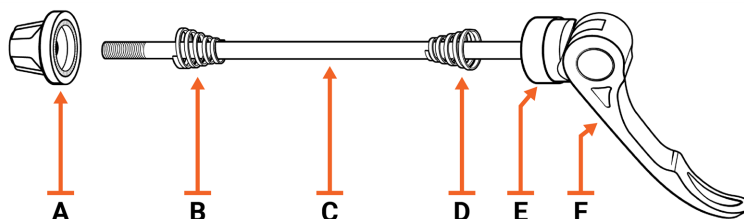

- A Écrou à oreilles (retirer, mettre de côté)
- B Ressort conique (retirer, mettre de côté)
- C Broche de fixation rapide
- D Ressort conique
- E Galet de came
- F Levier de fixation rapide

AVIS : L'illustration de la « broche à fixation rapide » montre les éléments à *conserver*. Vous pouvez jeter l'emballage qui protégeait votre fourche avant pendant le transport. Cet emballage comprend une plaque de protection de la fourche en plastique et une tige métallique creuse de protection à travers laquelle la brochette est passée. Des entretoises de protection temporaires peuvent se trouver sur cette tige creuse et leurs matériaux peuvent varier, par exemple, être en plastique noir ou ressembler à des rondelles métalliques épaisses. Ne mettez pas ces entretoises sur la broche à fixation rapide.

- b. Installez la broche dans le moyeu de la roue avant, en commençant par le côté de la roue *sans* le disque de freinage. Assurez-vous de ne pas toucher le disque de freinage Réinstallez le ressort conique sur la broche. Assurez-vous que les deux ressorts coniques pointent vers l'intérieur. Gardez le levier ouvert et vissez la molette de quelques tours, en laissant suffisamment d'espace pour les pattes de la fourche.

- c. Retirez l'entretoise de plaquettes de frein hydraulique du frein étrier de la roue avant.

AVIS : Lorsque la roue avant n'est pas installée et que l'entretoise de plaquette de frein hydraulique est absente, **NE PAS** appuyer sur les leviers de frein. Cela peut entraîner un serrage excessif des plaquettes de frein et empêcher le disque de freinage de s'insérer entre les plaquettes. Si cela vous arrive, remettez l'entretoise de plaquette de frein entre les plaquettes pour créer plus d'espace entre les plaquettes de frein pour le disque de freinage.

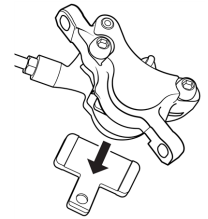

- d. Demandez à un ami de tenir le vélo stable et bien droit jusqu'à ce que vous ayez fini de fixer le levier d'attache rapide. Ne posez pas le vélo électrique sur sa béquille.
- e. Soulevez l'avant du vélo, et retirez-le de la plaque de protection.

AVIS : L'emballage de la fourche avant comprend la plaque de protection de la fourche ainsi qu'une tige d'écartement métallique et, dans certains cas, de plus petites pièces d'écartement autour de cette tige. Les petites entretoises peuvent être en plastique noir, en métal ou en d'autres matériaux, et peuvent ressembler à des rondelles épaisses. Vous pouvez recycler ces éléments d'emballage conformément aux règles locales. Assurez-vous simplement de conserver tous les composants illustrés dans [« Broche de fixation rapide » sur la page précédente](#).

- f. Abaissez avec précaution la fourche avant sur la roue. Faites attention au disque de freinage : Il doit glisser entre les plaquettes de frein. Une fois que le disque est entre les plaquettes de frein, guidez la fourche sur la roue de manière que l'essieu de la roue entre dans les pattes de la fourche. (Les pattes de la fourche sont les fentes situées à chaque extrémité de la fourche dans lesquelles s'insère l'essieu de la roue).
- g. Vérifiez que la roue est complètement insérée dans les pattes, que l'essieu de la roue est de niveau et parallèle au sol, et que la roue est centrée dans la fourche. centré

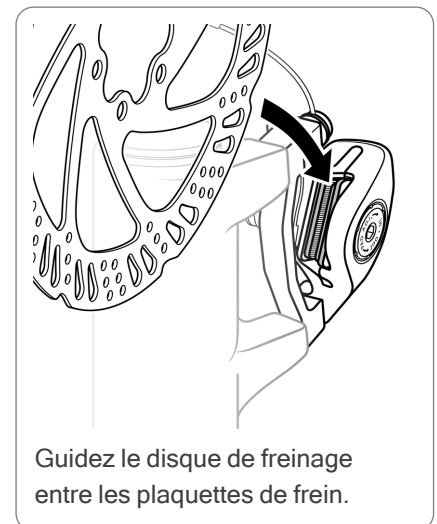

- h. Veillez à ce que le levier de serrage rapide soit inséré dans le galet de came, comme sur l'image du haut dans les illustrations « Position du galet de came ».
- i. Assurez-vous que votre ami tient toujours le vélo bien droit et stable, ce qui garantit une pression égale des deux côtés de l'essieu. C'est essentiel pour l'étape suivante.
- j. Fixez le levier de serrage rapide.

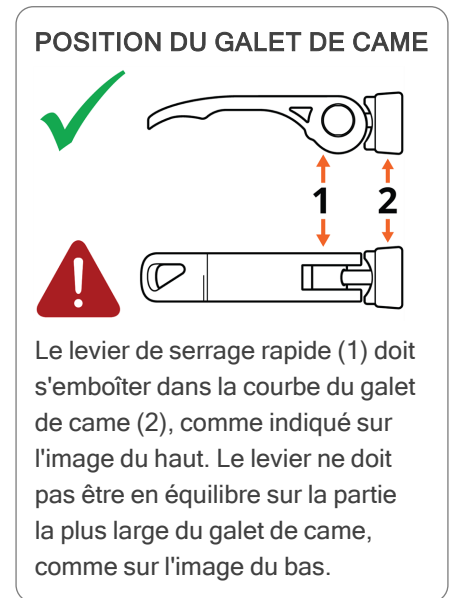
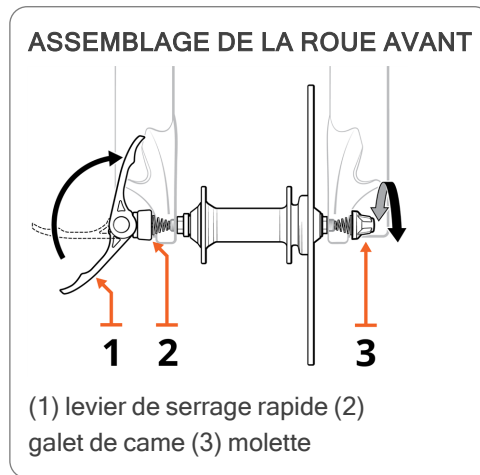

AVIS : La sécurité et la stabilité de votre roue avant dépendent de la force de serrage du levier de serrage rapide. Un levier de serrage rapide correctement réglé nécessite une grande force pour se fermer ou s'ouvrir.

- i. Ouvrez complètement le levier de serrage rapide. Maintenez la molette d'une main pendant que vous tournez le levier de serrage rapide dans le sens des aiguilles d'une montre de l'autre main. Serrez le levier autant que possible à la main.
- ii. À ce stade, le levier doit être trop serré pour que vous puissiez le fermer à moitié. Desserrez-le d'un quart de tour et essayez à nouveau de fermer le levier à mi-course. Répétez l'opération jusqu'à ce que vous puissiez fermer le levier à moitié.
- iii. Assurez-vous que le levier est incliné de manière que, lorsque vous le fermez, il ne heurte aucun élément du vélo, comme la fourche ou un support de garde-boue, ce qui pourrait l'empêcher de se fermer complètement.
- iv. Fermez le levier. Cette opération *doit* être difficile et laisser une empreinte dans votre main. Plusieurs essais peuvent être nécessaires pour affiner le serrage du levier.

AVERTISSEMENT : Si vous ne parvenez pas à exercer une grande force sur le levier de serrage rapide pour le fermer, vous devez demander l'aide d'un mécanicien vélo professionnel. Le fait de ne pas fixer complètement la roue avant peut entraîner des blessures graves, voire mortelles.

- k. Inspectez l'installation de votre roue avant :
- Assurez-vous que le levier de serrage rapide fermé ne touche aucun composant du vélo, comme la fourche, ce qui pourrait l'empêcher de se fermer complètement.
 - Vérifiez que la même quantité de patte de fourche est visible sous l'essieu de chaque côté du vélo. (S'il y a une différence, votre essieu n'est pas complètement inséré dans les deux pattes de fourche, et vous devrez répéter les étapes précédentes en commençant par le point où vous vérifiez que les deux ressorts coniques sont orientés vers l'intérieur).
- l. Testez l'installation de votre roue avant à l'aide de ces trois tests :
- Avec votre ami qui tient la roue avant au-dessus du sol, faites tourner la roue avant pour vous assurer qu'elle ne vacille pas et qu'elle n'est pas desserrée.
 - Tout en chevauchant le vélo avec les mains sur le guidon, serrez le levier du frein avant avec votre main gauche. Faites osciller le vélo avant et en arrière. Assurez-vous que le frein avant empêche la roue avant de tourner et qu'il n'y a pas de jeu ou de flottement dans la roue, le guidon ou la fourche avant.
 - Inspectez le levier de serrage rapide pour vous assurer qu'il est resté bien fermé.
- m. Vérifiez la sécurité de la roue arrière. Vous devez également vérifier la valeur de couple de l'écrou d'essieu de la roue arrière pour vous assurer qu'il est correctement serré (voir [« Outils et spécifications du couple de serrage » sur la page 13](#)).

AVIS : Inspectez et testez les deux roues avant chaque sortie. L'une ou l'autre roue et d'autres composants peuvent se desserrer avec le temps et les vibrations normales du pédalage.



AVERTISSEMENT : Une roue avant ou arrière mal fixée peut entraîner une perte de contrôle, des accidents, des blessures graves ou la mort. Vérifiez que les roues sont correctement fixées lors du montage et avant chaque sortie.

6. Essayez de tourner et de pousser le guidon pour vérifier que la roue avant et la potence du guidon sont solidement reliées. Les consignes à cet égard peuvent être consultées sur [« Tests de torsion et de poussée du guidon » sur la page 43](#).
7. Installez la façade garde-boue/garde-boue et le phare.
 - a. Localisez le garde-boue/garde-boue et le matériel de montage.
 - b. Retirez le matériel de montage des phares du pont de fourche.

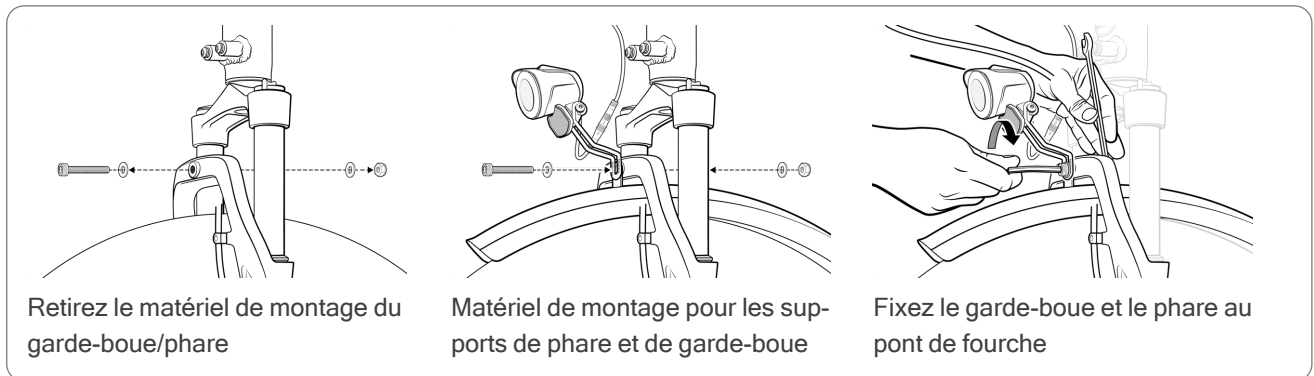

- c. Installez le matériel de montage du garde-boue/phare. Faites passer un boulon avec une rondelle à travers le support de fixation du phare et le support du garde-boue. De l'autre côté de la fourche, passez une autre rondelle sur le boulon, puis vissez le contre-écrou à la main. Serrez le contre-écrou selon la valeur indiquée dans [« Outils et spécifications du couple de serrage » sur la page 13](#).
- d. Localisez le garde-boue/garde-boue matériel de montage. Faites passer une rondelle fendue et une rondelle plate sur chaque extrémité du boulon.
- e. Fixez les supports du garde-boue. Placez un œillet de bras de garde-boue sur le point de montage du vélo et vissez le boulon à la main. Répétez l'opération avec l'autre support du garde-boue.
- f. Vérifiez que le garde-boue/garde-boue et le phare sont centrés. Les roues doivent tourner librement dans les garde-boues sans les toucher.

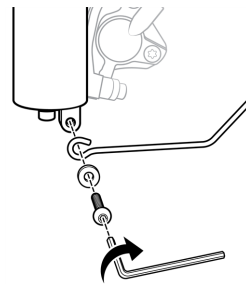

Fixez les supports de garde-boue au bas de la fourche.



AVERTISSEMENT : Un garde-boue mal installé peut interférer avec la roue ou d'autres pièces mobiles, ce qui peut entraîner des dommages aux composants, des blessures graves, voire la mort.

- g. Serrez le garde-boue/garde-boue boulons de bras de montage selon la valeur dans [« Outils et spécifications du couple de serrage » sur la page 13](#).
8. Branchez le connecteur du phare. Aligned l'encoche interne et les broches avec les flèches externes, et appuyez directement sur le connecteur sans le tordre.
9. Réglez l'angle du phare légèrement vers le bas afin qu'il n'aveugle pas les véhicules venant en sens inverse. À l'aide des outils répertoriés dans [« Outils et spécifications du couple de serrage » sur la page 13](#), desserrez le boulon et le contre-écrou de réglage de l'angle, orientez le phare vers le bas, et serrez. Ne serrez pas trop.

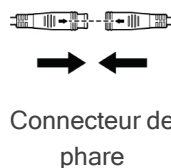

Connecteur de phare

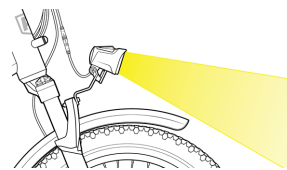

Phare avant légèrement pointé vers le bas pour ne pas aveugler les autres

10. Installez les pédales.

a. Localisez la pédale de droite. Elle est marquée d'un « R », devrait porter une étiquette « R » et est dotée d'un essieu de pédale lisse. La pédale de droite est fixée sur la manivelle du côté du système de transmission du vélo, qui est dotée de la chaîne et est du même côté que le côté droit du cycliste assis sur le vélo.

b. Déposez une quantité de graisse à vélo de la taille d'un petit pois ou légèrement plus petite sur le filetage de la pédale droite.

c. Enfilez soigneusement la pédale droite sur la manivelle droite en tournant dans le sens des aiguilles d'une montre (vers l'avant du vélo). Faites-le lentement et doucement à la main. Ne pas croiser ni endommager les fils. Consultez les illustrations [« Installation de la pédale droite »](#).

d. Déposez une quantité de graisse à vélo de la taille d'un petit pois ou légèrement plus petite sur le filetage de la pédale gauche.

e. Enfilez soigneusement la pédale gauche sur la manivelle gauche en tournant dans le sens inverse des aiguilles d'une montre (vers l'avant du vélo). La pédale de gauche à filetage inversé est marquée d'un « L », doit avoir un autocollant « L » et comporte des encoches sur l'essieu de pédale. Enfilez lentement et doucement à la main sans croiser ni endommager les fils. Consultez les illustrations [« Installation de la pédale gauche »](#).

f. Serrez chaque pédale à l'aide d'une clé à pédale. Vous pouvez également utiliser une clé dynamométrique munie d'un embout de clé pour pédales pour cette tâche, mais les clés ordinaires ne passeront pas dans l'espace étroit et risquent d'endommager votre pédale ou votre manivelle.

g. Serrez chaque pédale à 35 Nm. Un mécanicien expérimenté peut serrer correctement à l'aide d'une clé à pédale, mais si vous êtes moins expérimenté, utilisez une clé dynamométrique munie d'un embout de clé pour pédales.

h. Essuyez tout excès de graisse de vélo.

INSTALLATION DE LA PÉDALE DROITE

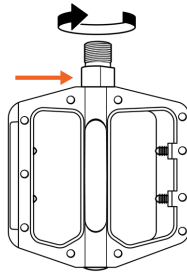

Pédale de droite avec essieu de pédale lisse.

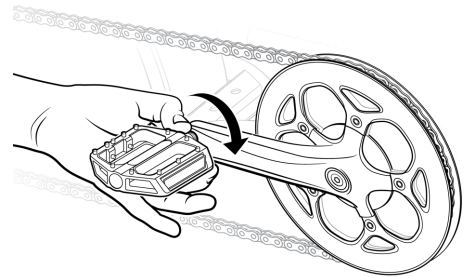

Enfilez doucement la pédale de droite sur la manivelle de droite à la main, en tournant dans le sens des aiguilles d'une montre.

INSTALLATION DE LA PÉDALE GAUCHE

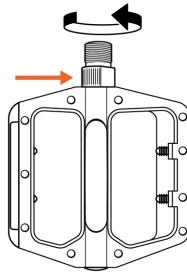

Pédale de gauche avec encoches sur l'essieu de pédale.

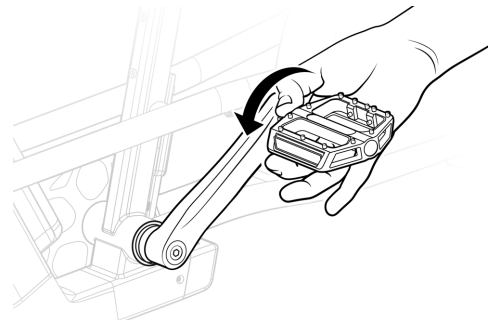

Enfilez délicatement à la main la pédale gauche sur la manivelle gauche, en tournant dans le sens inverse des aiguilles d'une montre.

UTILISATION DE LA CLÉ À PÉDALE

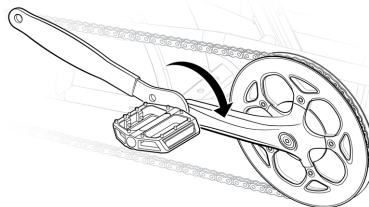

Pédale droite : dans le sens des aiguilles d'une montre

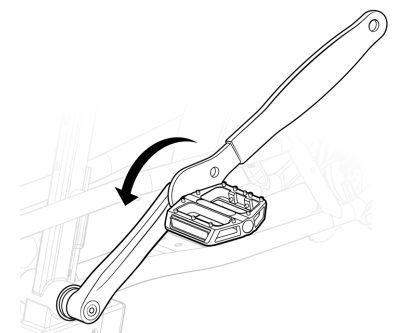

Pédale gauche : dans le sens inverse des aiguilles d'une montre



AVERTISSEMENT : Des pédales mal serrées ou insuffisamment serrées peuvent tomber de votre vélo pendant que vous roulez, entraînant des dommages aux composants, des blessures graves, voire la mort. Si vous ne savez pas comment serrer vos pédales ou si vous ne disposez pas des outils appropriés, demandez l'aide d'un mécanicien professionnel.

11. Gonflez les pneus. Vérifiez que les talons des pneus et les pneus sont bien en place (complètement insérés dans les jantes). Utilisez une pompe munie d'une valve Schrader et d'un manomètre pour gonfler chaque pneu à la pression recommandée (en livres par pouce carré) indiquée sur le pneu flanc. Ne pas surgonfler ou sous-gonfler les pneus. Pour de plus amples renseignements, consultez « [Pneu et entretien des roues](#) » sur la page 42.

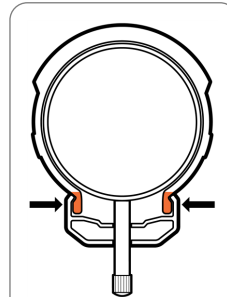

Le talon est l'extrémité dure et arrondie du pneu qui entre dans la jante.

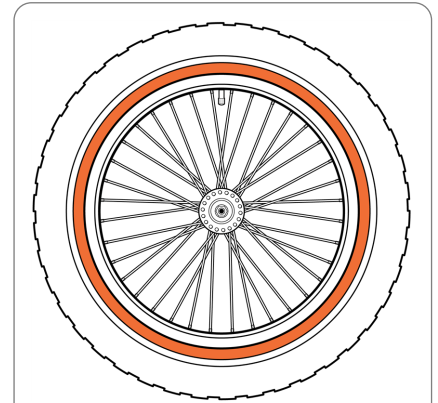

Inspectez visuellement les flancs des pneus, en vous référant aux lignes et aux marques qui y figurent, afin de vous assurer que le talon est inséré dans la jante de manière complète et régulière.

12. Vérifiez l'alignement de la chaîne. Placez-vous sur le côté droit du vélo et attrapez la pédale droite. Faites tourner la pédale droite et la manivelle vers l'arrière du vélo comme pour pédaler en arrière, cela fera passer la chaîne à travers le système de transmission sans faire tourner les roues. Surveillez la chaîne et assurez-vous que la chaîne traverse le système de transmission (la roue libre, le dérailleur et autour du plateau avant) en douceur. Si la chaîne ne fonctionne pas correctement ou si quelque chose semble mal aligné, veuillez consulter notre Centre d'aide en ligne (radpowerbikes.eu/help).
13. Vérifiez la position du maillon de chaîne. Le maillon de chaîne qui protège votre du tendeur de chaîne des chocs doit être positionné de manière à ne pas toucher ou gêner le fonctionnement du du tendeur de chaîne. Le dérailleur doit pouvoir bouger vers le vélo et s'éloigner du vélo pour pouvoir guider la chaîne sur tous les pignons de la roue libre. Si le maillon de chaîne est trop proche du vélo, procédez comme suit :
- Assurez-vous que les écrous d'essieu sont serrés à la valeur indiquée dans « [Outils et spécifications du couple de serrage](#) » sur la page 13.
 - Tirez doucement sur le maillon de chaîne pour l'écarter du vélo, à la main, afin que le du tendeur de chaîne puisse fonctionner correctement.
14. Activez votre batterie. Votre batterie est arrivée en « mode transport », ce qui empêche l'alimentation du moteur pendant le transport. Pour quitter le mode transport, appuyez sur le bouton de la batterie et maintenez-le enfoncé pendant au moins trois secondes.
15. Préparez votre vélo électrique pour utilisation.
- Effectuez toutes les étapes dans « [Ajustement pour le confort et la sécurité](#) » sur la page 16, y compris la vérification que tout le matériel a été serré conformément aux valeurs indiquées dans « [Outils et spécifications du couple de serrage](#) » sur la page 13.
 - Effectuez les contrôles de sécurité dans « [Entretien](#) » sur la page 40 y compris le test de torsion et de poussée du guidon dans « [Tests de torsion et de poussée du guidon](#) » sur la page 43.

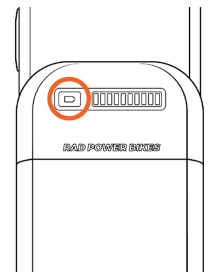

Bouton de la batterie

- c. Placez la carte de référence rapide du cycliste. Si vous assemblez le vélo électrique pour le compte de l'utilisateur, veillez à utiliser les attaches rapides fournies pour fixer la carte de référence rapide du cycliste au guidon, comme indiqué sur l'illustration. Si vous êtes l'utilisateur, lisez la carte et affichez-la à un endroit où vous pourrez la consulter facilement. Nous vous recommandons de l'accrocher avec le côté « Safety Check » tourné vers l'extérieur, près de l'endroit où vous préparez votre vélo électrique avant chaque trajet.
- d. Allumez le vélo électrique comme décrit dans [« Procédure de démarrage » sur la page 32](#) et roulez avec Rad !

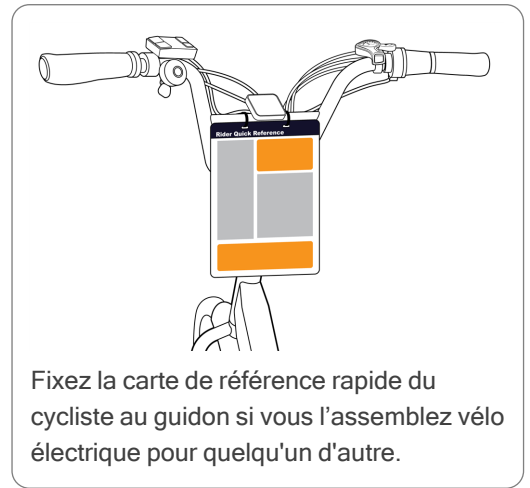

Outils et spécifications du couple de serrage

La taille des outils indiquée ci-dessous est un guide général, mais il est possible que la tête d'un boulon particulier de votre vélo électrique varie, nécessitant un outil différent (par exemple, une clé Allen de 4 mm au lieu d'une clé Allen de 5 mm). Si tel est le cas, utilisez n'importe quel outil adapté à la tête du boulon. De telles différences n'affecteront pas le couple de serrage recommandé pour ce matériel.

Si vous installez des accessoires de Rad Power Bikes, toutes les instructions nécessaires, les informations de sécurité importantes et les spécifications de couple seront fournies avec votre accessoire et/ou seront disponibles en ligne sur

radpowerbikes.eu/help.

	Outil	Spécification de couple
ZONE DU GUIDON ET DU TUBE DE DIRECTION		
Boulons de la plaque frontale de potence (4)	Clé Allen de 5 mm	10 Nm maxi
Boulons de serrage de la potence	Clé Allen de 5 mm	12-14 Nm
Boulons de serrage du levier de frein	Clé Allen de 4 mm	5-7 Nm
Boulon de serrage de la télécommande de l'interface utilisateur Rad & de l'écran de l'interface utilisateur Rad	Clé Allen de 3 mm	Serrez fermement ; ne pas trop serrer
Boulons de serrage du levier de vitesses	Tête cruciforme ou plate	
Boulon de serrage Poignée d'aide au pédalage	Clé Allen de 3 mm	
Boulon de serrage de la cloche	Tête cruciforme ou plate	
Boulons de fixation des accessoires du tube de direction (4)	Clé Allen de 4 mm	3-4 Nm

ROUE AVANT, GARDE-BOUE ET PHARE

Boulon de fixation du phare/garde-boue	Clé Allen de 5 mm	4-5 Nm
Boulon de réglage de l'angle du phare	Allen de 3 mm, clé de 8 mm	4-5 Nm
Boulons de fixation du support de garde-boue avant (2)	Clé Allen de 4 mm	3-5 Nm
Bras de fixation du garde-boue avant à l'extrémité de la fourche (1 de chaque côté)	Clé Allen de 4 mm	5-7 Nm
Clip d'acheminement flexible de frein sur la fourche	Allen de 2,5 mm	Serrez fermement ; ne pas trop serrer

ZONE DE FREINAGE (AVANT/ARRIÈRE)

Étrier pour encadrer les boulons	Clé Allen de 5 mm	7-9 Nm
Disque de freinage vers moyeu	Embout Torx T-25	5-7 Nm
Plaquettes de frein à étrier	Pince à long bec	Courbe de 90° à la pointe de la goupille

TUBE DIAGONAL

Boulons de fixation du contrôleur (bas du cadre sous la gaine de protection des câbles)	Clé Allen de 4 mm	4-6 Nm
Vis du cylindre de serrure	Clé Allen de 3 mm	3-5 Nm
Boulons du cadre de la gaine de protection des câbles (extérieur, côté avant du tube diagonal)	Clé Allen de 3 mm	Serrez fermement ; ne pas trop serrer
Boulons de support de batterie (supérieur et inférieur, cadre intérieur)	Clé Allen de 3 mm	
Vis de la gaine de protection des câbles (à l'intérieur du cadre, sous la batterie)	Clé Allen de 3 mm	

ZONE DE LA SELLE

Boulon de fixation de la selle aux rails de la selle	Clé Allen de 6 mm	17-19 Nm
--	-------------------	----------

ZONE DU JEU DE PÉDALIER ET DE LA MANIVELLE

Pédale dans le bras de manivelle	Clé à pédale de 15 mm ou clé dynamométrique + pied-de-biche	35 Nm
Informations sur le retrait du bras de manivelle	Extracteur de manivelle pour l'axe du pédalier conique carré	s.o.
Boulon de bras de manivelle dans l'axe du pédalier	Clé Allen de 8 mm	40-45 Nm
Boulons du plateau	Clé Allen de 5 mm	8-10 Nm
Jeu de pédalier (côté commande)	Outil de parc BBT-22	50-60 Nm
Bague de verrouillage du jeu de pédalier (côté opposé à la commande)		40-50 Nm

ZONE DE LA ROUE ARRIÈRE

Écrou d'essieu arrière	Clé de 18 mm	40-45 Nm
Boulon du bras de couple	Clé Allen de 4 mm	3-5 Nm
Boulon de fixation de la patte de dérailleur sur le cadre	Clé Allen de 5 mm	4-6 Nm
Boulon de fixation de la patte de dérailleur sur le dérailleur	Clé Allen de 5 mm	8-10 Nm
Boulons du garde-boue arrière au cadre	Clé Allen de 4 mm	2-3 Nm
Boulon de serrage du câble de changement de vitesse	Clé Allen de 5 mm	5-7 Nm
Boulons de fixation de la béquille	Clé Allen de 5 mm	6-9 Nm
Vis de réglage de la béquille (pour ajuster la longueur de la béquille)	Clé Allen de 4 mm	6-7 Nm

Ajustement pour le confort et la sécurité

Les étapes suivantes sont essentielles pour votre confort et votre sécurité, et doivent être effectuées avant votre première sortie à vélo. Nous vous recommandons de consulter un mécanicien professionnel et réputé, spécialisé dans l'ajustement des vélos.

Angle d'assise et position horizontale

De nombreux cyclistes préfèrent que la selle soit à peu près parallèle au sol, sa position horizontale se situant au milieu de la plage indiquée sur les rails de la selle, ce qui convient aux personnes de taille moyenne. Pour modifier l'angle et la position horizontale de la selle :

1. Desserrez (mais ne retirez pas) le boulon de réglage de la selle. Il est situé sous la selle et nécessite une clé Allen, comme indiqué sur l'illustration.
2. Déplacez la selle en arrière ou avant et inclinez pour régler l'angle. Ne dépassez pas les repères de limite gravés sur l'un des rails de la selle, qui indiquent jusqu'où vous pouvez déplacer la selle en toute sécurité avant et en arrière.
3. Assurez-vous que la pince du rail de la selle est correctement alignée. Le haut de la pince doit être directement au-dessus du bas de la pince afin que le boulon de réglage de la selle serre correctement les rails de la selle.
4. Serrez bien le boulon de réglage de la selle à la valeur de couple indiquée dans [« Outils et spécifications du couple de serrage » sur la page 13](#).

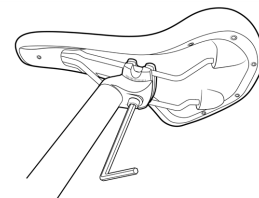

Boulon de réglage de la selle, clé Allen



AVERTISSEMENT : Un collier ou un boulon de réglage de selle desserré peut entraîner une perte de contrôle, vélo électrique/des dommages matériels, des blessures graves ou la mort. Avant la première utilisation, assurez-vous de serrer le boulon de réglage de la selle conformément aux spécifications de [« Outils et spécifications du couple de serrage » sur la page 13](#). Vérifiez régulièrement ce boulon et assurez-vous que le collier de serrage situé sous la selle est bien fixé aux rails de la selle.

Hauteur de la selle

Une hauteur d'assise idéale vous permettra d'être à l'aise et d'obtenir la meilleure pédalage efficacité. Lorsque vous êtes assis, vous devez être en mesure de placer la plante de votre pied sur la pédale dans sa position la plus basse, alors que votre jambe est presque entièrement tendue, avec le genou légèrement plié. La selle ne doit jamais être placée de façon que vous deviez vous balancer d'un côté à l'autre du vélo ou redresser complètement vos jambes en pédalez. Ne tirez jamais la tige de selle jusqu'à ce que le point d'insertion minimum soit visible au-dessus du tube de selle (voir illustration).

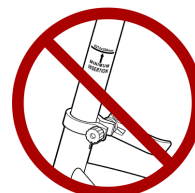

La tige de selle est TROP LOIN

Le point d'insertion minimum sur la tige de selle doit être inséré dans le tube de selle.

En fonction de vos préférences, de vos capacités et de votre expérience de la conduite d'un vélo ou d'un vélo électrique, vous trouverez peut-être plus sûr et plus confortable d'abaisser la selle afin de pouvoir poser un ou deux pieds au sol sans descendre du vélo.

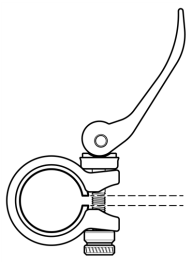

Ouvrez le levier de serrage rapide

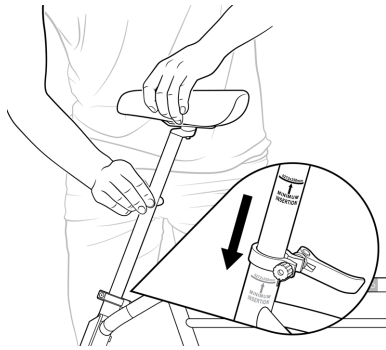

Insérez la tige de selle en vous assurant que le point d'insertion mini- mal glisse dans le tube de selle.

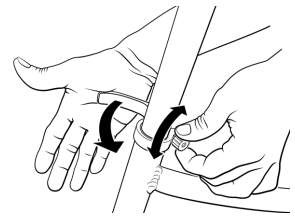

Fermez le levier de libération rapide à l'aide de votre paume.

1. Ouvrez le levier de libération rapide de la tige de selle.
2. Faites glisser la tige de selle à l'intérieur ou hors du tube de selle à une hauteur adaptée à la longueur de vos jambes et à vos préférences. *Ne pas sortir la tige de selle au-delà du repère d'insertion minimum gravé sur la tige de selle* (voir l'illustration « [La tige de selle est TROP LOIN](#) »).
3. Alignez l'ouverture du collier de serrage rapide avec l'encoche du tube de selle et fermez complètement le levier de serrage rapide. La fermeture du levier devrait demander une pression telle qu'elle laisse une empreinte dans votre main. Lorsque le levier est fermé, la selle ne doit pas se déplacer vers le haut, le bas, la gauche ou la droite. Si nécessaire, réglez la tension du levier en tournant l'écrou de réglage à l'opposé du levier de libération rapide.



AVERTISSEMENT : Une tige de selle mal fixée peut provoquer une chute soudaine de la selle, ce qui peut entraîner une perte de contrôle, des dommages aux composants, des blessures graves, voire la mort. Vérifiez régulièrement que le levier de libération rapide de votre selle est correctement serré.

4. Essayez votre selle, et répétez les étapes 1 à 3 si la position de la selle doit être ajustée un peu plus.



DANGER : Une extension excessive de la tige de selle peut entraîner sa rupture ou vous faire tomber de votre vélo électrique, ce qui vous expose à un risque très élevé de blessures graves ou de décès. Évitez ce danger en insérant votre tige de selle dans le tube de selle suffisamment loin pour faire en sorte que le point d'insertion minimum ne soit plus visible.

Angle du guidon

La plupart des cyclistes se sentiront à l'aise avec le guidon incliné de manière qu'il soit à peu près parallèle à la fourche avant, comme le montre la position plus verticale de l'illustration. Une fois que vous avez réglé la selle en fonction de la longueur de vos jambes et de vos préférences, vous pouvez décider de rapprocher légèrement le guidon de la selle. Dans ce cas, suivez les étapes suivantes.

1. Desserrez les quatre boulons de la plaque frontale de potence juste assez pour permettre au guidon de pivoter et de le positionner comme vous le souhaitez.
2. Resserrez les boulons de la plaque frontale de potence en utilisant la méthode décrite dans les instructions d'assemblage.
3. Testez le positionnement en vous asseyant sur le vélo, en vous assurant qu'il est confortable et que le guidon peut tourner librement sans toucher votre corps.
4. Inspectez les boulons de la plaque frontale de potence. Veillez à ce que l'écart entre la plaque frontale de potence soit régulier au niveau de chaque boulon et serrez tous les boulons de la plaque frontale conformément à la valeur indiquée dans la section « [Outils et spécifications du couple de serrage](#) » sur la page 13.
5. Testez la sécurité de votre guidon en effectuant un test de torsion et de poussée du guidon. Voir « [Tests de torsion et de poussée du guidon](#) » sur la page 43.

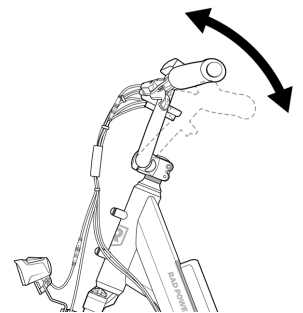

Angle du levier de frein

L'angle des leviers de frein peut être réglé pour obtenir la position la plus confortable possible pour les mains. Pour la plupart des cyclistes, cela leur permet de poser confortablement deux ou trois doigts sur le levier de frein tout en gardant leurs poignets dans une position neutre. Pour régler l'angle, procédez comme suit :

1. Desserrez le boulon de serrage du levier de frein à l'aide de la clé Allen appropriée.
2. Ajustez l'angle du levier de frein pour le confort du cycliste.
3. Resserrez le boulon de serrage du levier de frein selon la valeur indiquée dans « [Outils et spécifications du couple de serrage](#) » sur la page 13.

Portée du levier de frein

Vous pouvez également régler la portée des leviers de frein (la *distance* entre les leviers de frein et les poignées du guidon). Pour la plupart des cyclistes, la position par défaut des leviers de frein est confortable. Pour d'autres, en particulier ceux qui ont de petites mains ou des articulations sensibles, il peut être plus confortable de rapprocher les leviers de frein du guidon. Voici comment :

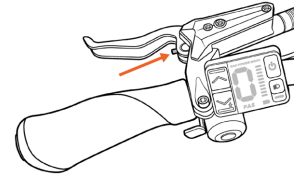

Vis de réglage de la portée du levier de frein

1. Localisez la vis de réglage de la portée du levier de frein derrière le levier de frein (voir l'illustration ci-dessus).
2. Faites tourner la vis à l'aide d'une clé Allen de 2 mm. Tournez dans le sens des aiguilles d'une montre pour éloigner le levier de la poignée. Tournez dans le sens inverse des aiguilles d'une montre pour rapprocher le levier de frein de la poignée. Veillez à ne pas régler la portée du levier de frein si près des poignées que le levier heurte les poignées lorsque vous freinez.



DANGER : Veillez toujours à ce que les leviers de frein ne touchent pas la poignée du guidon lorsque vous les serrez fermement. Un levier de frein qui peut toucher les poignées peut ne pas engager complètement les freins, ce qui vous rendra difficile de ralentir ou de vous arrêter et vous exposera à un risque très élevé de blessures graves ou mortelles. En serrant le levier de frein à mi-course vers de la poignée du guidon, les plaquettes de frein doivent s'appuyer fermement sur le disque de freinage. Si vous pensez que vos freins ne fonctionnent pas correctement, ne pédalez pas avec votre vélo électrique. Consultez notre Centre d'aide en ligne pour plus d'informations (radpowerbikes.eu/help).

ASTUCE ! Un autre moyen d'optimiser le confort des mains est d'incliner les poignées du guidon de manière que la partie large de la poignée soutienne la partie extérieure de la paume et maintienne les poignets dans une position neutre tandis que deux ou trois doigts reposent sur chaque levier de frein. Vous devez pouvoir repositionner les poignées du guidon en exerçant une pression ferme et en les tournant. Si elles ne bougent pas, vous pouvez appliquer une petite quantité d'alcool à friction entre la poignée et le guidon pour les lubrifier temporairement :

1. Insérez délicatement un tournevis entre le tube du guidon et la poignée.
2. Écartez légèrement la poignée du guidon.
3. Utilisez une serviette en papier ou un flacon compressible pour appliquer de l'alcool dans l'interstice. Cela devrait aider à desserrer la poignée.
4. Tournez votre poignée dans la position la plus confortable pour vous, et essayez les leviers de frein en position assise.
5. Laissez l'alcool s'évaporer pendant une heure, puis vérifiez que vos poignées sont bien fixées avant de pédaler votre vélo électrique.

Inclinaison de l'interface utilisateur Rad et de la télécommande de l'interface utilisateur

Pour une meilleure visibilité de l'écran et pour éviter les reflets, orientez l'écran de l'interface utilisateur Rad et la télécommande de l'interface utilisateur Rad de façon qu'ils ne vous fassent pas directement face, mais qu'ils soient légèrement inclinés vers l'extérieur, lorsque vous êtes assis ou sur le vélo.

1. Desserrez les boulons de serrage de l'écran de l'interface utilisateur Rad. Desserrez jusqu'à ce que l'écran de l'interface utilisateur puisse tourner sur le guidon. Ne retirez pas les boulons.
2. Faites pivoter l'écran de l'interface utilisateur Rad et testez le positionnement. L'angle qui minimisera l'éblouissement et optimisera la visibilité de l'écran dépendra de la taille et de la position du cycliste. L'écran doit être incliné par rapport au cycliste, mais pas au point d'être horizontal. Testez la position en étant assis sur votre vélo à l'extérieur, à la lumière du soleil. Ajustez comme vous le souhaitez.
3. Serrez les boulons de serrage de l'écran de l'interface utilisateur Rad. Serrez à la valeur de couple indiquée dans [« Outils et spécifications du couple de serrage » sur la page 13](#).
4. Ajustez la position de votre télécommande de l'interface utilisateur Rad UI. Suivez les étapes 1 à 3 ci-dessus, mais appliquez-les à la télécommande de l'interface utilisateur Rad et à ses composants.

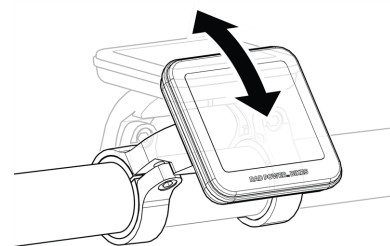

Inclinez l'écran de l'interface utilisateur Rad pour minimiser les reflets

Fourche à suspension

La fourche à suspension peut monter et descendre pour amortir les bosses de la surface de conduite, ce qui peut rendre la conduite sur une route ou un sentier accidenté plus douce et plus confortable. En fonction de votre poids ou de vos préférences, vous pouvez régler la précharge (compression de la fourche à suspension).



AVERTISSEMENT : Un réglage de précharge faible (pour une conduite plus « souple ») peut entraîner une compression de la fourche lorsque vous freinez, et l'effet sera plus marqué pour les cyclistes plus lourds, les vélos avec beaucoup de chargement (en particulier à l'avant) et à des vitesses plus élevées. Si la fourche se comprime soudainement, cela peut entraîner une perte d'équilibre ou une chute, avec pour conséquence des blessures graves, voire mortelles. Nous vous recommandons de commencer à rouler avec un réglage de précharge plus élevé. Si vous voulez essayer une précharge plus faible, pratiquez vous devez rouler avec ce réglage dans un endroit sûr (plat et sans danger pouvant nécessiter un freinage brusque) et commencer à des vitesses faibles à modérées.

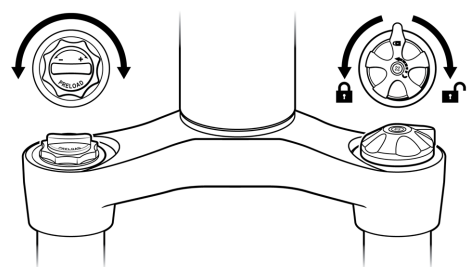

Fourche à suspension

La fourche à suspension peut également être bloquée en tant que fourche rigide, ce qui permet généralement d'obtenir un rendement pédalage plus élevé.

Pour verrouiller la fourche à suspension, tournez le levier de blocage, situé sur la fourche à suspension, dans le sens inverse des aiguilles d'une montre. Pour déverrouiller la fourche à suspension, tournez le levier dans le sens des aiguilles d'une montre jusqu'à ce qu'il s'arrête.

Pour régler la précharge de la fourche à suspension, suivez ces étapes :

1. Assurez-vous que le levier de blocage est déverrouillé.
2. Tournez la molette d'ajustement de la suspension (située sur la fourche à suspension et étiquetée « précharge »).
 - Pour *diminuer* la précharge (rendre la suspension *plus souple*), tournez la molette d'ajustement de la suspension dans le sens du petit « - » sur la molette. Une conduite plus souple peut convenir aux cyclistes plus légers ou à ceux qui préfèrent un amortissement maximal des bosses de la surface de conduite.
 - Pour *ajouter* la précharge (rendre la suspension *plus rigide*), tournez la molette d'ajustement de la suspension dans le sens du petit « + » sur la molette. Une conduite plus rigide peut convenir aux cyclistes plus lourds ou à ceux qui préfèrent une conduite plus rigide et plus efficace.

Pour plus d'informations sur le réglage des fourches à suspension, veuillez consulter notre Centre d'aide sur radpowerbikes.eu/help.

Assurez-vous que tout le matériel est correctement vissé

Assurez-vous que tout le matériel est correctement vissé conformément aux valeurs de la section « [Outils et spécifications du couple de serrage](#) » sur la page 13. Il s'agit d'une étape de sécurité essentielle que vous ne devez pas négliger. Si vous ne possédez pas de clé dynamométrique ou si vous n'avez pas les compétences nécessaires pour vérifier le serrage de votre matériel, demandez l'aide d'un mécanicien vélo local, professionnel et réputé. Vous pouvez trouver plus d'informations sur l'ajustement et les réglages de votre vélo électrique dans notre Centre d'aide sur radpowerbikes.eu/help.

Informations sur la batterie

La batterie fournie avec votre RadRunner 3 Plus est une batterie lithium-ion à la pointe de la technologie conçue pour vous garantir des années d'autonomie avec un entretien et une utilisation appropriés. Suivez ces recommandations pour les meilleures performances possible.

Caractéristiques de la batterie

Familiarisez-vous avec tous les composants de votre batterie. Lorsque vous êtes assis(e) sur votre vélo électrique, le port de charge de votre batterie se trouve sur le côté droit de la batterie.



MISE EN GARDE : N'insérez dans le port de charge de votre batterie aucun objet autre que la fiche de charge Rad Power Bikes conçue à cet effet (et représentée sur l'illustration). L'insertion d'autres objets dans le port de charge pourrait endommager votre batterie.



Port du chargeur avec couvercle en caoutchouc en place

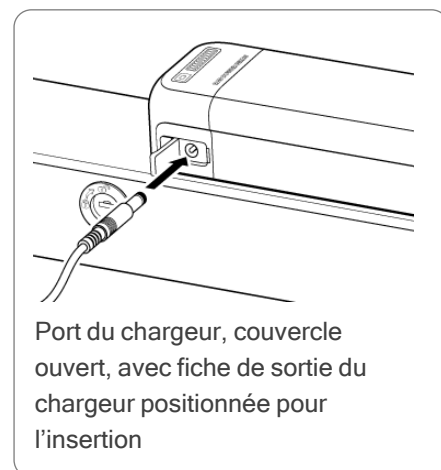

Port du chargeur, couvercle ouvert, avec fiche de sortie du chargeur positionnée pour l'insertion

NIVEAU DE CHARGE

Sur le dessus de votre batterie se trouvent un bouton et 10 voyants LED d'indication de charge. Lorsque vous appuyez sur le bouton, les voyants LED vous donnent une indication approximative de votre niveau de charge : aucune lumière indique une charge nulle ou presque nulle, une lumière indique une charge d'environ 10 %, deux lumières indiquent une charge d'environ 20 %, et ainsi de suite. Lorsque la batterie est presque vide, le premier voyant LED clignote.

AVIS : Si vous appuyez sur le bouton de la batterie et qu'aucun des voyants LED ne s'allume, il est possible que votre batterie soit en mode transport. (Si votre batterie est en mode navire, votre vélo ne s'allumera pas lorsque vous appuyerez sur le bouton d'alimentation de la télécommande Rad UI). Pour quitter le mode transport, appuyez sur le bouton de la batterie pendant au moins trois secondes.

Vous pouvez également évaluer le niveau de charge de votre batterie via la télécommande Rad UI sur votre guidon (voir [« Fonctions de l'interface utilisateur Rad et commandes électriques » sur la page 29](#) pour plus d'informations). Il est possible que les voyants de votre batterie et votre Rad UI Remote indiquent des niveaux de charge légèrement différents. Ce n'est pas grave. Si vous remarquez une différence significative, cela peut indiquer un problème dans le système électrique. Veuillez consulter [« Dépannage » sur la page 44](#) pour de plus amples renseignements.

Températures de fonctionnement sûres

Nous vous recommandons de rouler à des températures comprises entre -15 °C à 40 °C (5 °F à 105 °F). Des températures plus froides ou plus chaudes augmentent les risques pour votre santé et peuvent également provoquer des températures internes dangereuses pour la batterie.

Rouler par des températures très chaudes : Connaissez et respectez vos limites physiques lorsque vous faites de l'exercice sous des températures élevées et consultez votre médecin si vous avez des inquiétudes. Pour éviter d'endommager votre batterie, ne roulez pas à des températures supérieures à 40 °C (105 °F). Si vous décidez de rouler par des températures extrêmement élevées, utilisez de faibles niveaux d'assistance (faibles niveaux d'assistance au pédalage, faible utilisation de poignée d'aide au pédalage) afin de maintenir la batterie aussi froide que possible. Cela peut réduire le risque que la batterie s'éteigne automatiquement pour éviter les dommages causés par la chaleur.

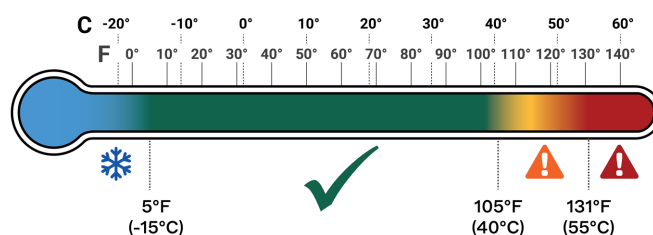

FONCTIONNEMENT :
Plage de température recommandée



DANGER : Ne roulez pas par des températures extrêmement chaudes. Plus la température ambiante dépasse 40°C (105°F), plus vous risquez de dépasser une température interne maximale de la batterie de 55 °C (131 °F). La batterie peut alors s'éteindre par mesure de sécurité. Une chaleur extrême peut également entraîner une défaillance critique de la batterie, pouvant aller jusqu'à un incendie électrique. Les facteurs qui augmentent le risque de surchauffe de la batterie comprennent, sans s'y limiter, les températures ambiantes supérieures à 40 °C (105 °F), la lumière directe du soleil pendant de longues périodes, une utilisation poignée d'aide au pédalage intensive, un niveau élevé de PAS, une charge utile importante, des pentes plus raides et d'autres facteurs environnementaux.



AVERTISSEMENT : Un froid extrême de -15 °C (5 °F) ou moins réduira l'autonomie de votre batterie et peut entraîner l'arrêt automatique de la batterie afin d'éviter tout dommage. Ne comptez pas sur l'énergie de la batterie pour vous ramener en sécurité si vous roulez à proximité de ces températures extrêmes. Rouler par des températures glaciales peut également exposer votre vélo électrique au sel de déneigement, qui peut endommager votre vélo électrique et ses composants électriques ou provoquer un incendie. Voir « [Protégez votre vélo contre la rouille, la corrosion et les dégâts causés par l'eau](#) » sur la page 44 pour plus d'informations.

Retrait et installation de la batterie

Vous pouvez charger votre batterie sur ou hors de votre RadRunner 3 Plus. Si vous la retirez pour la charger, la ranger, la transporter, la sécuriser ou pour toute autre raison, respectez les procédures suivantes pour éviter d'endommager la batterie.

RETRAIT DE LA BATTERIE

Pour retirer la batterie, procédez comme suit.

1. Placez la clé dans le port de clé et tournez-la en position déverrouillée.
2. Le verrou de la batterie libère la batterie du cadre et soulevez-la légèrement hors du support.
3. Soulevez délicatement la batterie, en l'éloignant et en dégageant les contacts des bornes (« 3 » sur l'illustration).
4. Retirez la batterie du support. Veillez à ne pas faire tomber ou endommager la batterie lorsqu'elle est détachée du vélo. Ne touchez pas et ne pliez pas les contacts des bornes.

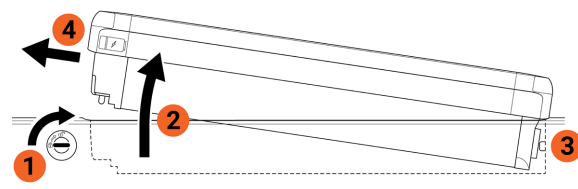

Retrait de la batterie

AVIS : Lorsque la batterie n'est pas sur son support, protégez les contacts des bornes de la batterie contre les dommages ou l'exposition à des substances nocives, y compris les liquides et le sel. Ne touchez pas les contacts des bornes. Si les bornes sont endommagées, cessez de les utiliser et contactez immédiatement le service d'assistance technique de Rad Power Bikes.

INSTALLATION/MONTAGE DE LA BATTERIE

Pour installer la batterie, vous n'avez pas besoin de la clé. Vérifiez que le support de batterie est propre et sec, puis suivez ces étapes.

1. Insérez délicatement la batterie dans le cadre.
2. Alignez la batterie avec les contacts des bornes.
3. Appuyez sur la batterie jusqu'à ce que vous entendiez un clic. Ne forcez pas la batterie dans le support de batterie. Assurez-vous que la batterie est bien verrouillée en tirant doucement vers le haut dessus.

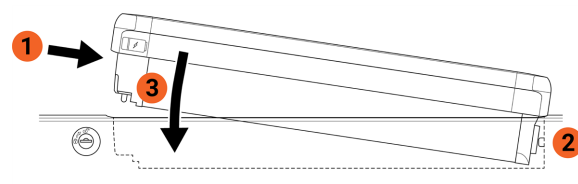

Installation de la batterie



MISE EN GARDE : Une batterie non verrouillée ou mal fixée peut tomber d'un vélo électrique en mouvement et causer des dommages ou des blessures. Vérifiez toujours que la batterie est correctement fixée et verrouillée au cadre avant de déplacer ou d'utiliser votre vélo électrique.

Avant le chargement

AVIS : Le non-respect des meilleures pratiques de charge de la batterie décrites dans ce manuel peut entraîner une usure inutile de la batterie et/ou du chargeur, ainsi que des performances insuffisantes ou un dysfonctionnement de la

■ batterie. Les batteries endommagées en raison d'un entretien inadéquat ne seront pas couvertes par la garantie.

Où charger. Rechargez toujours l'appareil dans un endroit sûr, sec et à l'abri des enfants, de la lumière directe du soleil, de la saleté, des débris, des risques de trébuchement (y compris les cordons électriques) ou de tout matériau susceptible de s'enflammer dans le cas improbable d'un dysfonctionnement du chargeur ou de la batterie. Disposez le vélo, la batterie et le chargeur de manière à éviter tout risque de chute ou d'impact. Veillez à rester suffisamment près du vélo pour le contrôler de temps en temps.

Vérifiez l'état de votre batterie et de votre chargeur. Assurez-vous que la batterie, le chargeur et les câbles électriques ne présentent aucun signe de dommage. Les bornes de la batterie et son support doivent être exempts de saleté, de rouille, de corrosion et de fuites.

AVERTISSEMENT : Lorsque vous chargez une batterie puissante, placez-la dans un endroit où vous pourrez l'atteindre facilement (ou la contourner pour vous mettre en sécurité) en cas d'incendie. Ne la placez pas dans un couloir ou près d'une porte, de sorte qu'elle pourrait bloquer votre sortie en cas d'urgence.

AVERTISSEMENT : Le fait de laisser une batterie se charger sans surveillance augmente le risque de non-détection d'un problème de charge et de dommages aux composants et présente un risque d'incendie. Chargez toujours votre batterie dans un endroit où vous pouvez la surveiller.

Assurez-vous que la température ambiante est appropriée. Pour obtenir les meilleures performances de charge et minimiser l'usure des composants, il est recommandé de charger l'appareil à des températures ambiantes de 5 °C à 25 °C (41 °F à 77 °F). Votre batterie génère de la chaleur pendant la charge, mais elle est conçue pour se refroidir à l'air, alors gardez-la à découvert avec la lumière orientée vers le haut sur une surface plane, stable, dure et non chauffée. À des températures relativement basses, la charge peut prendre plus de temps.

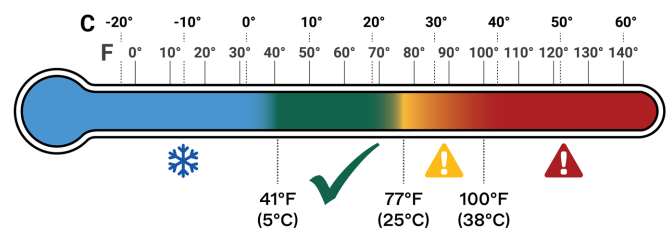

MISE EN CHARGE :
Plage de température recommandée

MISE EN GARDE : Ne chargez pas votre batterie lorsqu'elle est chaude après avoir roulé ou à des températures ambiantes supérieures à 38 °C (100 °F) pour éviter une usure inutile de la batterie et du chargeur. Si la batterie a été mise hors tension pour éviter tout dommage dû à la chaleur, attendez qu'elle refroidisse avant de la remettre sous tension. Ne chargez jamais votre batterie sur ou à proximité d'appareils générant de la chaleur.

AVERTISSEMENT : Charger votre batterie avec un chargeur autre que celui fourni par Rad Power Bikes et conçu pour votre modèle de vélo électrique spécifique peut endommager le système électrique de votre vélo électrique ou créer un risque de sécurité. Utilisez uniquement un chargeur de batterie conçu pour votre vélo électrique et fourni par Rad Power Bikes.



AVERTISSEMENT : L'utilisation d'une batterie ou d'un chargeur endommagé(e) peut endommager d'autres composants ou créer un risque d'incendie. Cessez d'utiliser votre batterie et votre chargeur et contactez immédiatement Rad Power Bikes si l'une des situations suivantes se produit :

- Le cordon d'alimentation flexible ou le câble de sortie de votre chargeur, ou tout autre câble électrique de votre vélo électrique est effiloché, présente une rupture d'isolation ou tout autre signe de dommage,
- Votre batterie ou votre chargeur est physiquement endommagé, ne fonctionne pas ou a des performances anormales,
- Votre batterie ou votre chargeur a subi un choc important à la suite d'une chute, d'un accident ou d'une avarie de transport, avec ou sans signes évidents d'endommagement,
- Votre batterie laisse échapper une substance claire, piquante et gélatineuse (potentiellement corrosive et inflammable),
- Votre batterie ne se charge pas complètement (tous les voyants ne s'allument pas) après que la batterie a été chargée suffisamment longtemps pour qu'elle soit complètement chargée, c'est-à-dire qu'elle a été branchée au moins une heure de plus que le temps indiqué dans « [Temps de charge estimé](#) » sur la page suivante et/ou que le ou les voyants du chargeur indiquent qu'elle a fini de se charger.
- Votre batterie a été immergée dans un liquide ou a été fortement exposée à l'eau ou endommagée, ou
- Votre chargeur devient trop chaud au toucher (il est conçu pour chauffer dans le cadre d'une utilisation normale), dégage une odeur inhabituelle, émet un bruit sec ou présente d'autres signes de surchauffe.

Conservez toute batterie ou chargeur endommagé(e) ou potentiellement endommagé(e) dans un endroit sûr et sec, à l'écart de la maison et d'autres matériaux/structures inflammables et, dès que possible, recyclez-les ou mettez-les au rebut conformément aux réglementations locales. Des batteries et des chargeurs de rechange sont disponibles sur radpowerbikes.eu.

Procédure de charge

Pour recharger votre batterie, suivez les conseils indiqués dans « [Avant le chargement](#) » sur la page 22 et suivez ces étapes.

1. Mettre hors tension. Appuyez sur le bouton d'alimentation de la télécommande de l'interface utilisateur et maintenez-le enfoncé jusqu'à ce que l'écran s'éteigne. Si vous le souhaitez, utilisez la clé pour déverrouiller et retirer la batterie du vélo électrique cadre. La batterie peut être chargée sur ou hors vélo électrique.

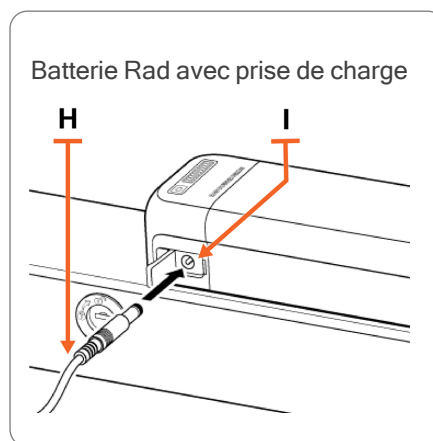
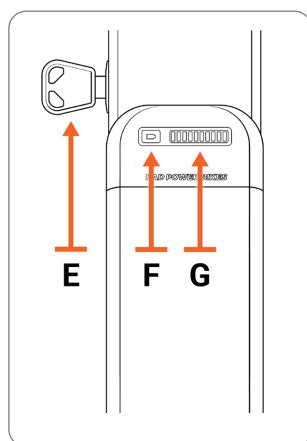
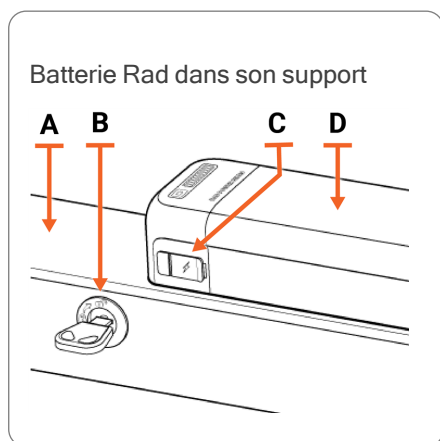

A	Cadre du vélo
B	Port de clé pour verrouiller et déverrouiller la batterie sur le cadre (avec la clé insérée)
C	Port de chargement de la batterie avec couvercle en caoutchouc en place
D	Batterie
E	Clé
F	Bouton de batterie (active les voyants de niveau de charge)
G	Voyants de niveau de charge
H	Prise de charge
I	Port de chargement de la batterie

- Localisez le port de chargement de la batterie. Le port de chargement se trouve du même côté de la batterie que le port de clé. Notez que le port de chargement comprend un couvercle ; le port de clé n'a pas de couvercle.
- Placez le chargeur sur une surface plane et sûre si vous l'avez retiré de votre vélo électrique. Le voyant de charge doit être orienté vers le haut.
- Branchez le chargeur dans le port de chargement de la batterie. Ouvrez le couvercle flexible sur le port de chargement. Branchez le connecteur rond du chargeur sur le port de chargement situé sur le côté de la batterie.
- Branchez le chargeur dans une prise de courant (murale). Le chargement doit commencer et sera indiqué par le voyant LED du chargeur qui devient vert (pour indiquer la connexion de la source d'alimentation) et qui devient immédiatement rouge pour indiquer le chargement actif. Lorsque la charge est terminée, le voyant LED redevient vert.
- Une fois la charge terminée, débranchez le chargeur de la prise de courant (murale), puis de la batterie. Veillez à tirer doucement sur les prises et non sur les câbles eux-mêmes.

AVIS : Le chargeur est conçu pour cesser de charger automatiquement lorsque la batterie est pleine. Rangez le chargeur avec soin en veillant à ce que sa fiche n'entre pas en contact avec des liquides, de la saleté, des débris ou des objets métalliques susceptibles d'endommager la fiche et d'entraver son fonctionnement futur.

Temps de charge estimé

Le temps nécessaire pour recharger complètement votre batterie dépend de son âge, de la distance parcourue, de la nature des déplacements (terrain, charge utile, du PAS, poignée d'aide au pédalage de l'utilisation, etc.) et d'autres facteurs. Le tableau ci-dessous fournit une estimation approximative du temps de charge en fonction de la distance voyagé avec une utilisation modérée de l'assistance motrice. La recharge à basse température peut augmenter le temps de recharge.

Distance	Temps de recharge
8 km (5 mi)	0,75 heure
16 km (10 mi)	1,5 heures
24 km (15 mi)	2,25 heures
32 km (20 mi)	3 heures
40 km (25 mi)	3,75 heures
48 km (30 mi)	4,5 heures
56 km (35 mi)	5,25 heures
64 km (40 mi)	6 heures
72 km (45 mi)	7 heures

AVIS : La batterie peut mettre plus de temps à se recharger lorsqu'elle est complètement déchargée, lorsqu'elle est complètement neuve et au bout de 3 à 5 ans d'utilisation régulière. Si votre batterie ne semble pas se charger normalement, prend plus de temps que prévu à se recharger ou si vous constatez une réduction substantielle de l'autonomie, cessez de l'utiliser et contactez le support produit Rad Power Bikes.

Autonomie estimée par charge complète

Nous vous suggérons de sélectionner un niveau PAS inférieur lorsque vous apprenez à connaître votre RadRunner 3 Plus et vos itinéraires. Une fois que vous vous êtes familiarisé avec les exigences de votre gamme et les capacités de votre vélo électrique, vous pouvez ajuster vos caractéristiques de conduite.

Le tableau de cette section fournit des estimations de l'autonomie pour vous aider à comprendre les facteurs qui peuvent augmenter ou diminuer l'autonomie. Rad Power Bikes ne fait aucune déclaration sur l'autonomie que les utilisateurs individuels pourraient avoir dans une situation particulière.

40 km (25 mi) :	<ul style="list-style-type: none"> Terrain vallonné Venteux 	<ul style="list-style-type: none"> Lumière pédalez Charge utile lourde 	<ul style="list-style-type: none"> Haut niveau d'assistance au pédalage, utilisation poignée d'aide au pédalage élevée
52 km (32 mi) :	<ul style="list-style-type: none"> Terrain plat Pas venteux 	<ul style="list-style-type: none"> Lumière pédalez Charge utile normale 	<ul style="list-style-type: none"> Faible niveau d'assistance au pédalage, utilisation poignée d'aide au pédalage minimale
88 km (55 mi) :	<ul style="list-style-type: none"> Terrain plat Pas venteux 	<ul style="list-style-type: none"> Modéré à élevé pédalez Charge utile normale 	<ul style="list-style-type: none"> Faible niveau d'assistance au pédalage, utilisation poignée d'aide au pédalage minimale

Meilleures pratiques pour prolonger l'autonomie et la durée de vie de la batterie

Suivez les meilleures pratiques répertoriées ci-après pour vous aider à prolonger votre autonomie et la durée de vie de votre batterie.

- Dans la mesure du possible, évitez d'appliquer poignée d'aide au pédalage quand le RadRunner 3 Plus a ralenti à des vitesses très basses, a calé ou s'est arrêté.
- Pédalez pour aider le moteur lors de la montée de côtes et de l'accélération après un arrêt.
- Ne montez pas de côtes de plus de 15 %.
- Évitez les démarrages et les arrêts brusques.
- Accélérez lentement.
- Évitez de rouler dans des températures extrêmement froides ou chaudes.

Rangement de la batterie

Lorsque vous rangez votre vélo électrique de Rad Power entre deux sorties, suivez les recommandations ci-dessous pour préserver la santé et la longévité de votre batterie.

TEMPÉRATURES DE RANGEMENT À COURT TERME

Rangez la batterie dans un endroit sec, à l'intérieur, entre -10 °C à 25 °C (14 °F à 77 °F).

! DANGER : Le stockage de la batterie à une température supérieure à 55 °C (131 °F), par exemple dans une voiture chaude en plein soleil, peut entraîner une baisse permanente de l'autonomie ou une défaillance critique, ainsi qu'un incendie électrique, des blessures graves, voire la mort.

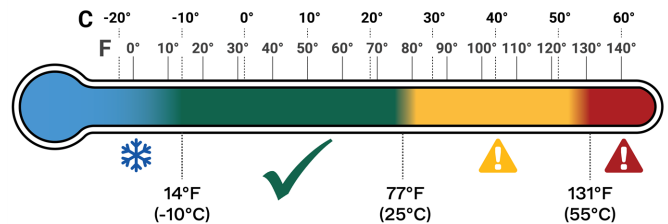

RANGEMENT À COURT TERME :
Plage de température recommandée

TEMPÉRATURES DE RANGEMENT À LONG TERME

Pour un rangement à long terme (plus de deux semaines), choisissez un endroit sec et à l'intérieur. La température minimale idéale pour le rangement à long terme est un peu plus élevée que celle autorisée pour le rangement à court terme. Assurez-vous que votre batterie reste entre 5 °C à 25 °C (40 °F à 77 °F).

CONSEILS POUR LE RANGEMENT À LONG TERME

- Nous vous recommandons de mettre votre batterie en mode « transport » en appuyant sur le bouton de la batterie et en le maintenant enfoncé pendant 3 secondes. Ce mode empêche la batterie d'alimenter le système électrique, y compris les accessoires qui y sont fixés. Cela peut aider à prolonger sa charge. Pour sortir votre batterie du mode transport, appuyez à nouveau sur le bouton pendant 3 secondes.
- Pour un rangement à long terme, nous vous recommandons de maintenir votre batterie chargée à environ 40-70 %. Vérifiez le niveau de charge de la batterie tous les mois. Si nécessaire, utilisez le chargeur de Rad Power Bikes pour charger la batterie à environ 40-70 %.

! MISE EN GARDE : Un rangement à long terme de votre batterie à des températures supérieures à 35 °C (95 °F) ou en dessous de 5 °C (40 °F) peut réduire les performances et la durée de vie de la batterie.

! MISE EN GARDE : Ne rangez pas votre batterie à long terme à pleine charge, à charge nulle ou à charge très faible. Le rangement de votre batterie pendant de longues périodes à *charge pleine* peut entraîner une diminution de l'autonomie au fil du temps. Le rangement de votre batterie pendant de longues périodes à *très peu ou pas de charge* peut entraîner une diminution permanente de l'autonomie ou une batterie non fonctionnelle.

Résumé : Températures recommandées pour la batterie

Les températures indiquées ci-dessous représentent des températures *ambiantes*. Les températures internes de la batterie sont susceptibles d'être plus élevées que la température ambiante pendant la charge et l'utilisation. La batterie s'éteindra automatiquement pour éviter tout dommage lorsque sa température interne sera inférieure à -15 °C (5 °F) ou au-dessus 55 °C (131 °F). Veuillez consulter les sections précédentes pour plus d'informations.

Plage de fonctionnement (conduite) recommandée : -15 °C à 40 °C (5 °F à 105 °F)

Plage de charge recommandée : 5 °C à 25 °C (41 °F à 77 °F)

Plage de rangement à court terme recommandée : -10 °C à 25 °C (14 °F à 77 °F)

Plage de rangement à long terme recommandée : 5 °C à 25 °C (40 °F à 77 °F)

Informations critiques supplémentaires sur la sécurité de la batterie

Vous devez lire et comprendre tous les messages relatifs à la sécurité figurant dans cette section avant de manipuler, d'utiliser, de charger ou de ranger la batterie fournie avec votre RadRunner 3 Plus.

- Retirez toujours la clé du port de la batterie avant de rouler. N'utilisez PAS le vélo électrique lorsque la clé se trouve dans le port de clé, sous peine de vous blesser à la jambe ou d'endommager le système électrique.
- Évitez l'eau salée et les produits de dégivrage, qui sont très corrosifs et peuvent entraîner des dommages, en particulier s'ils entrent en contact avec la batterie et son support. Ne jamais rouler dans de l'eau salée stagnante, par exemple dans les vagues d'une plage.









 **DANGER :** N'ouvrez jamais le boîtier de la batterie, qui peut vous exposer à des substances caustiques et à des chocs électriques. Cela peut également créer un risque d'incendie, ce qui peut entraîner des blessures graves, voire mortelles. L'ouverture du boîtier de la batterie peut annuler la garantie.

 **AVERTISSEMENT :** Ne jamais immerger ou submerger la batterie dans l'eau ou dans un liquide, y compris l'eau dans le support de batterie, qui peut causer des dommages, des blessures graves ou la mort. Si la batterie a été immergée ou submergée dans l'eau ou dans un autre liquide, ne l'utilisez pas.

 **MISE EN GARDE :** L'utilisation d'accessoires achetés dans un marché des pièces détachées ou de produits qui n'ont pas été testés par Rad Power Bikes pour la sécurité et la compatibilité peut annuler votre garantie, entraîner des dommages au vélo électrique ou à la propriété, créer un risque pour la sécurité ou causer des blessures. Si vous utilisez des produits non testés et recommandés par Rad Power Bikes, vous le faites à vos propres risques.

AVIS : Lorsque la batterie n'est pas sur son support, protégez les contacts des bornes de la batterie contre les dommages ou l'exposition à des substances nocives, y compris les liquides et le sel. Ne touchez pas les contacts des bornes. Si les bornes sont endommagées, cessez de les utiliser et contactez immédiatement le service d'assistance technique de Rad Power Bikes.

AVIS : Suivez toujours les consignes de sécurité jointes à la batterie ou au chargeur. Un exemple d'étiquette pour la batterie livrée avec votre vélo électrique est illustré à droite, le lieu de fabrication et d'autres détails peuvent différer. Ne retirez pas cette étiquette de la batterie.

<p>Model: RAD-WS-S1304R 131NR19/66-4 RATING: 48V == 672WH Manufacturer: PYTES, MADE IN CHINA Patent Pending, Designed in Seattle by RAD POWER BIKES</p> <p>  </p> <p>   </p>	<p>ATTENTION </p> <p>The battery pack MUST be locked into the frame battery mount before use. Ensure the battery and charger are not damaged before charging. Don't connect the positive and negative terminals of the battery pack. Don't expose the battery to high temperatures. Ensure the battery charger is unplugged from the battery pack and put away before you ride.</p> <p>Always charge your battery in temperatures between 10 and 25 degrees Celsius (50 and 77 degrees Fahrenheit). Do not subject the battery to salt water or leave the bike for extended periods in the rain. Only use original equipment for charging.</p>
---	---

Fonctionnement

AVERTISSEMENT : Le montage, l'entretien ou l'utilisation incorrects de votre vélo électrique peut entraîner une défaillance des composants ou des performances, une perte de contrôle, des blessures graves ou la mort. Même si vous êtes un cycliste expérimenté, vous devez lire et comprendre l'intégralité du manuel et toute documentation fournie pour les sous-composants ou accessoires avant d'utiliser votre vélo. Si vous n'êtes pas certain d'avoir l'expérience, les compétences et/ou les outils nécessaires pour effectuer correctement toutes les étapes d'assemblage décrites dans le manuel et dans la vidéo d'assemblage sur radpowerbikes.eu/manual, demandez à un mécanicien vélo local, professionnel et réputé d'assembler votre vélo électrique.

Comment fonctionne le système électrique

Votre RadRunner 3 Plus est équipé de deux façons d'utiliser l'assistance du moteur avant : un système d'assistance au pédalage (PAS) et un par rotation de l'accélérateur.

AVERTISSEMENT : Pratique utiliser le système d'assistance au pédalage (PAS) et le poignée d'aide au pédalage dans un endroit plat, dégagé et ouvert jusqu'à ce que vous compreniez comment ces sources d'énergie fonctionnent ensemble. Si vous ne comprenez pas comment utiliser le système d'assistance au pédalage et le poignée d'aide au pédalage en toute sécurité, vous risquez de perdre le contrôle, de vous blesser ou de mourir.

COMMENT FONCTIONNE L'ASSISTANCE AU PÉDALAGE

Vous pouvez utiliser le système d'assistance au pédalage (PAS) pour solliciter l'aide du moteur *pendant que vous pédalez*.

L'assistance au pédalage utilise un capteur de cadence intégré au système de transmission du vélo électrique. Le capteur de cadence détecte lorsque vous tournez les pédales et signale au moteur électrique de fournir le niveau d'assistance au pédalage (0-5) que vous avez sélectionné.

COMMENT FONCTIONNE LA POIGNÉE D'AIDE AU PÉDALAGE

Pour enclencher la poignée d'aide au pédalage en pédalant, tournez lentement et prudemment la poignée d'aide au pédalage vers l'arrière, vers vous. Lorsque le vélo est en marche et que vous pédalez à une cadence adéquate, la fonction de la poignée d'aide au pédalage agit comme une aide au pédalage réglable et à la demande. Elle n'est pas conçue pour être utilisée lorsque le cycliste ne pédale pas.

AVIS : Poignée d'aide au pédalage et l'utilisation du moteur peut ne pas être autorisée dans toutes les zones. Il est de votre responsabilité de connaître et de respecter les réglementations, les règles et le code de la route en matière de vélo électrique de l'endroit où vous roulez.

NIVEAUX SONORES DU MOTEUR

Le moteur de votre nouveau vélo électrique est conçu pour répondre aux exigences de l'UE en matière de bruit. Le niveau de pression acoustique d'émission pondéré A aux oreilles du cycliste est inférieur à 70 dB(A).

Caractéristiques du guidon

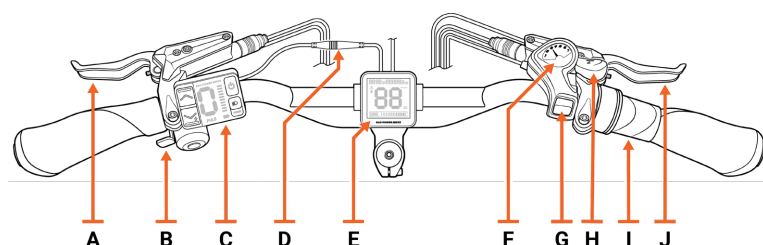

A	Levier de frein gauche (pour frein avant)
B	Levier de la sonnette
C	Télécommande de l'interface utilisateur Rad
D	Connecteur d'affichage
E	Affichage de l'interface utilisateur Rad
F	Manette de dérailleur
G	Bouton pour passer à la vitesse supérieure
H	Levier pour passer à la vitesse inférieure
I	Poignée d'aide au pédalage
J	Levier de frein droit (pour frein arrière)

Fonctions de l'interface utilisateur Rad et commandes électriques

TÉLÉCOMMANDE DE L'INTERFACE UTILISATEUR RAD

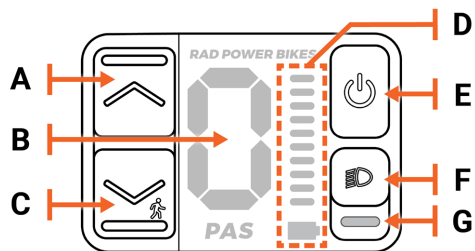

A	Flèche vers le haut
B	Niveau PAS (système d'assistance au pédalage)
C	Flèche vers le bas
D	Niveau de batterie (peut également afficher les codes d'erreur)
E	Bouton d'alimentation
F	Bouton du phare
G	Indicateur d'allumage des phares

En utilisant la télécommande de l'interface utilisateur Rad (ci-dessus), l'écran de l'interface utilisateur Rad ([page 29](#)) et d'autres vélo électrique fonctions, vous pouvez allumer ou éteindre votre vélo électrique, afficher certaines informations et contrôler d'autres fonctions électriques.

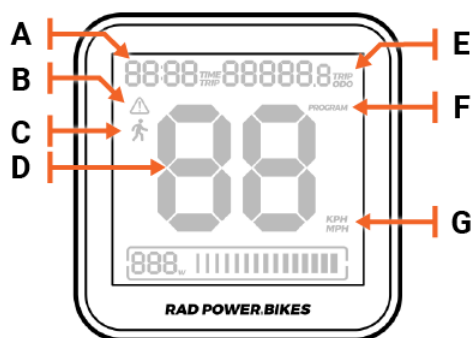

AFFICHAGE DE L'INTERFACE UTILISATEUR RAD

A	Horloge ou compteur de trajet
B	Icône d'erreur
C	Icône du mode Marche
D	Compteur de vitesse
E	Compteur kilométrique ou compteur kilométrique qui mesure la distance du trajet
F	Indicateur de mode programme
G	Unités de compteur de vitesse (KPH ou MPH)

Puis- sance	Mise sous tension/hors tension	Appuyez et relâchez le bouton d'alimentation.
	Ignorez la séquence « rAd » au démarrage	Appuyez et relâchez la flèche vers le haut ou la flèche vers le bas.
	Minuterie d'économie d'énergie	Lorsqu'il est sous tension, l'interface utilisateur s'éteint automatiquement après 5 minutes d'inactivité.
Lumières	Éclairage au démarrage	Le phare avant, le feu arrière et le rétroéclairage de l'écran s'allument automatiquement lorsque le vélo électrique est mis sous tension.
	Allumer le phare/feu arrière	Quand le vélo électrique est sous tension et que le phare est éteint, appuyez brièvement sur le bouton des phares.
	Éteindre le phare/feu arrière	Lorsqu'il est sous tension, pour éteindre les phares pour la conduite de jour (en option), appuyez et relâchez le bouton des phares.
	Témoin lumineux des phares	Ce voyant est situé sous le bouton des phares sur la télécommande de l'interface utilisateur Rad et s'allume lorsque les phares sont allumés.
	Ajuster la luminosité de l'affichage de l'interface utilisateur	Voir la section « Paramètres du programme d'affichage de l'interface utilisateur » sur la page 31 .
	Feu de freinage	Voir « Feu de freinage » sur la page 31
Système d'assistance au pédalage (PAS)	Passage au niveau supérieur de l'assistance électrique	Appuyez et relâchez la flèche vers le haut sur la télécommande de l'interface utilisateur Rad.
	Rétrogradation au niveau inférieur de l'assistance électrique	Appuyez et relâchez la flèche vers le bas sur la télécommande de l'interface utilisateur Rad.

Mode marche	Définition du mode marche	Le mode Marche est une option qui permet à un utilisateur d'obtenir une petite quantité d'assistance motrice pour propulser le vélo électrique avant à 3 mi/h (6 km/h), tout en marchant le long du vélo électrique avec les deux mains sur le guidon. C'est utile pour monter une colline avec un chargement lourd, par exemple.
	Activation du mode marche	Appuyez et maintenez la flèche vers le bas. Après environ trois secondes, le mode marche s'allumera et propulsera le vélo électrique avant à 3 mi/h (6 km/h) ; le mode marche reste activé tant que la flèche vers le bas est maintenue enfoncée.
	Désactiver le mode marche	Relâchez la flèche vers le bas pour quitter le mode marche et mettre fin à l'assistance motorisée ou, comme toujours, serrez un levier de frein pour couper l'assistance motorisée.
	Comment le mode marche est affiché sur l'interface utilisateur	L'icône de marche () clignotera sur le côté gauche de l'affichage de l'interface utilisateur.
	Comment le mode marche est affiché sur la télécommande de l'interface utilisateur	Là où le niveau PAS est normalement affiché, deux segments alternent, simulant le mouvement des pas. 
Niveau de charge de la batterie	Indicateurs de niveau de batterie sur la télécommande de l'interface utilisateur	Il y a 10 barres lumineuses sur la télécommande de l'interface utilisateur.
	Indicateurs de niveau de batterie sur la batterie	Il y a 10 barres lumineuses sur la batterie (voir page « Informations sur la batterie » sur la page 21).
Réglage de l'horloge et du compteur kilométrique	Définition du compteur kilométrique/compteur kilométrique qui mesure la distance du trajet	Le compteur kilométrique est la distance totale que le vélo voyagé. Le compteur kilométrique qui mesure la distance du trajet est la distance totale voyagé lors d'une balade ou de balades.
	Définition de l'horloge/du temps de trajet	L'horloge indique l'heure qu'il est. Le temps de trajet est le temps total écoulé sur un trajet ou des trajets.
	Basculer entre compteur kilométrique/heure ou compteur kilométrique qui mesure la distance du trajet/durée du trajet	Appuyez simultanément sur la flèche vers le haut et la flèche vers le bas pendant environ trois secondes pour passer du compteur kilométrique/horloge au compteur kilométrique qui mesure la distance du trajet/temps de parcours. Lors de la première mise sous tension, l'horloge et le compteur kilométrique sont les paramètres d'affichage par défaut. Le dernier réglage d'affichage sélectionné (horloge/compteur kilométrique ou temps de trajet/compteur kilométrique qui mesure la distance du trajet) s'affiche à la mise sous tension.
Réinitialiser le compteur journalier/compteur kilométrique	En mode compteur kilométrique qui mesure la distance du trajet/temps de trajet, appuyez sur le bouton des phares et maintenez-le enfoncé pendant environ cinq secondes. Le compteur journalier se remet à 00:00 et le compteur kilométrique qui mesure la distance du trajet se remet à 00000.0. Le compteur journalier commencera immédiatement à compter une fois réinitialisé et continuera à compter jusqu'à ce que le vélo soit mis hors tension. Lorsque le vélo est mis sous tension, le compteur journalier reprend le décompte à partir de l'heure à laquelle il a été mis hors tension.	

Autres para-mètres d'affichage de l'interface utilisateur	Compteur de vitesse	Vitesse actuelle du vélo affichée en miles par heure (mi/h) ou kilomètres par heure (KPH).
---	---------------------	--

PROGRAMMATION DE L’AFFICHAGE DE L’INTERFACE UTILISATEUR

Vous pouvez utiliser les boutons de la télécommande de l'interface utilisateur pour modifier les paramètres du système. Voici comment :

1. Entrez les paramètres de programmation. Appuyez et maintenez simultanément la flèche vers le bas et le bouton des phares sur la télécommande de l'interface utilisateur pendant environ cinq secondes, jusqu'à ce que « P » apparaisse sur la télécommande de l'interface utilisateur et que « PROGRAM » apparaisse sur l'écran de l'interface utilisateur. Cela vous permettra de parcourir les paramètres du programme.
2. Avancez dans les paramètres. Appuyez brièvement sur le bouton des phares pour faire défiler les quatre réglages :
 - Sélectionner le format 12 ou 24 heures,
 - Régler l'heure,
 - Définir les unités de mesure, et
 - Régler la luminosité de l'écran.

Le passage au réglage suivant enregistre le réglage de programme précédent.

3. Sortir du mode de programmation. Lorsque vous avez terminé de modifier les paramètres, quittez le mode de programmation en appuyant simultanément sur la flèche vers le bas et sur le bouton des phares de la télécommande de l'interface utilisateur et en les maintenant enfoncés pendant environ trois secondes.

Consultez le tableau ci-dessous pour plus d'informations sur chaque paramètre.

Para-mètres du programme d'affichage de l'interface utilisateur	Sélectionner le format 12 ou 24 heures	Utilisez la flèche vers le haut ou la flèche vers le bas pour basculer entre les formats 12 ou 24 heures.
	Régler l'heure	Appuyez et relâchez la flèche vers le haut ou la flèche vers le bas pour régler d'une minute vers le haut ou vers le bas. Maintenez enfoncée la flèche vers le haut ou la flèche vers le bas pendant environ 2 secondes pour régler de 10 minutes vers le haut ou vers le bas.
	Définir les unités : (miles et mi/h) ou (kilomètres et km/h)	Appuyez et relâchez la flèche vers le haut ou la flèche vers le bas pour basculer entre les unités impériales (miles et mi/h) ou les unités métriques (kilomètres & km/h).
	Régler la luminosité de l'écran	Appuyez et relâchez la flèche vers le haut ou la flèche vers le bas pour sélectionner un niveau de luminosité du rétroéclairage de l'écran entre 1 (faible) et 5 (fort).

Feu de freinage

Le vélo RadRunner 3 Plus est équipé d'un phare arrière/feu stop intégré au système électrique. Lorsque vous allumez votre vélo électrique, le phare et le feu arrière s'allumeront pour vous rendre plus visible pour les autres véhicules. Chaque fois que le vélo électrique est mis en marche, le fait de presser un ou les deux leviers de frein sur le guidon active le feu de freinage, ce qui permet au feu arrière d'éclairer d'autres zones.

AVIS : Les feux clignotants peuvent être interdits dans certaines régions. Il est de votre responsabilité de connaître et de respecter toutes les législations applicables lorsque vous circulez sur votre vélo électrique.

Procédure de démarrage

Avant de faire votre première sortie, vous devez avoir correctement assemblé votre vélo électrique, serré tous les composants correctement, lu l'intégralité de ce manuel et fait vérifier l'assemblage par un mécanicien vélo professionnel et réputé. Il faut aussi avoir au moins 16 ans et ne pas oublier de mettre un casque.



Suivez ces étapes pour rouler Rad !

1. Vérifiez que la batterie est correctement verrouillée. Essayez de tirer sur la batterie avec la clé retirée ; elle ne devrait pas bouger du tout. Si c'est le cas, poussez-la doucement mais fermement vers le bas et réessayez jusqu'à ce qu'elle s'enclenche.



MISE EN GARDE : Le fait de monter sur le vélo électrique ou le conduire avec la clé dans la batterie peut provoquer des blessures à la jambe et endommager la clé ou le mécanisme de verrouillage. Retirez toujours la clé avant de conduire le vélo électrique.

2. Mettez le vélo électrique en marche. Localisez la télécommande de l'interface utilisateur Rad (près de la poignée gauche du guidon). Appuyez sur le bouton d'alimentation pendant environ deux secondes jusqu'à ce que l'écran de l'interface utilisateur Rad et la télécommande de l'interface utilisateur Rad s'allument (la télécommande de l'interface utilisateur, « rAd »).



MISE EN GARDE : Ne confondez pas votre port de clé et le port du chargeur. N'insérez pas votre clé dans le port du chargeur. L'insertion dans le port du chargeur d'un objet autre que la fiche de charge peut endommager la batterie.

3. Essayez votre sonnette si ce n'est pas encore fait ! Il s'agit d'un élément de sécurité important pour alerter les autres de votre présence, surtout lors d'un dépassement. La sonnette est intégrée dans le levier de frein gauche de votre guidon. Pour la faire sonner, actionnez le levier de la cloche ; voir l'illustration [« Caractéristiques du guidon » sur la page 28](#).
4. Commencez à rouler prudemment. Avec l'équipement de sécurité approprié et les connaissances du cycliste, vous pouvez maintenant utiliser votre vélo électrique. Commencez pédaler sur un terrain plat, dégagé d'obstacles et de personnes, avec le vélo électrique sur une vitesse facile (basse) et au niveau d'assistance au pédalage 0 ou 1. Vous pouvez également utiliser le poignée d'aide au pédalage pour accélérer et maintenir la vitesse souhaitée.

AVIS : Pendant que vous apprenez à connaître votre vélo électrique, ne roulez pas avec des passagers ou des bagages (voir [« Transport de marchandises ou un passager » sur la page 34](#) pour plus d'informations). Passez en revue, comprenez et respectez les consignes de sécurité [« Roulez de la manière la plus sûre possible » sur la page 48](#).

5. Utilisez le poignée d'aide au pédalage (à côté de la poignée droite du guidon) en le faisant tourner lentement et avec précaution vers par le cycliste. N'utilisez pas le poignée d'aide au pédalage sauf si vous êtes sur le vélo, et notez que le poignée d'aide au pédalage peut être activé avec une torsion à chaque fois que le vélo est allumé.



AVERTISSEMENT : Veillez à ne pas tourner accidentellement le poignée d'aide au pédalage, ce qui pourrait provoquer une accélération soudaine. Si vous n'êtes pas préparé à cette accélération, vous pouvez perdre le contrôle du vélo électrique, ce qui peut entraîner des blessures graves, voire mortelles. Pour minimiser ce risque, gardez toujours au moins une main prête à appuyer sur le levier de frein pour couper l'alimentation du moteur. Lorsque vous descendez du vélo, éteignez-le avant de le déplacer.



AVERTISSEMENT : L'activation de la fonction d'assistance électrique, en particulier à un réglage élevé, entraîne une accélération qui peut s'avérer plus importante que prévu, en particulier pour les cyclistes relativement débutants et qui peut entraîner une perte de contrôle, des blessures graves ou la mort. Pour minimiser les risques, commencez au niveau d'assistance électrique 0 ou 1.

Stationnement, stockage et transport

Veillez suivre ces conseils pour vous assurer que votre vélo électrique est bien entretenu lorsque vous ne l'utilisez pas.

STATIONNEMENT ET STOCKAGE

- Garez-vous conformément aux règles et réglementations locales, en particulier si vous vous trouvez dans un lieu public.
- Garez-vous à l'intérieur dès que possible. Si vous devez vous garer à l'extérieur sous la pluie ou dans des conditions humides, ne le faites pas pendant une période prolongée, et après garez-vous dans un endroit sec pour permettre aux vélos électriques systèmes de sécher. Lorsqu'un vélo ou vélo électrique est exposé à des conditions humides, il nécessite un entretien plus fréquent pour éviter la rouille et la corrosion et pour garantir le bon fonctionnement de tous les systèmes. Voir « [Protégez votre vélo contre la rouille, la corrosion et les dégâts causés par l'eau](#) » sur la page 44 .
- Évitez de garer ou de ranger votre vélo électrique en plein soleil, ce qui peut endommager les composants électriques.
- Ne garez pas ou n'entrez pas votre vélo électrique dans des conditions de chaleur excessive, par exemple à l'intérieur d'une voiture garée par une chaude journée. Rangez toujours votre vélo électrique dans cette plage de température : -10 °C à 25 °C (14 °F à 77 °F).



DANGER : Le stockage de la batterie à une température supérieure à 55 °C (131 °F), par exemple dans une voiture chaude en plein soleil, peut entraîner une baisse permanente de l'autonomie ou une défaillance critique, ainsi qu'un incendie électrique, des blessures graves, voire la mort.

- Éteignez l'alimentation et les phares pour économiser la batterie. Retirez la clé du vélo électrique et assurez-vous que la batterie est verrouillée sur le cadre ou utilisez la clé pour retirer la batterie et l'emporter avec vous pour plus de sécurité.
- Enregistrez votre vélo électrique auprès d'un registre régional (demandez à votre magasin de vélos de vous recommander) pour augmenter vos chances de récupérer votre vélo électrique en cas de vol.
- Verrouillez votre vélo électrique pour réduire les risques de vol. Vous pouvez acheter un cadenas sur notre site Web à radpowerbikes.eu ou consulter un magasin de vélos local.

TRANSPORT

- Lorsque vous poussez ou transportez le vélo électrique, coupez l'alimentation pour éviter toute accélération accidentelle du moteur, par exemple en tournant par erreur le poignée d'aide au pédalage.
- Ne laissez pas pendant de longues périodes une batterie à la lumière directe du soleil ou dans un endroit qui est ou peut devenir excessivement chaud ou froid, comme une voiture garée.
- Avant d'utiliser les transports en commun (bus, trains, etc.) pour transporter votre vélo électrique, vérifiez auprès de l'autorité de transport compétente les règles qui pourraient s'appliquer à un vélo électrique, y compris les limites de poids et de taille, aux largeurs des pneus, aux batteries lithium-ion, etc.
- Évitez de transporter un vélo sur un porte-bagages ou un plateau de camion par temps de pluie, car les composants électriques pourraient être endommagés par l'eau. Voir « [Protégez votre vélo contre la rouille, la corrosion et les dégâts causés par l'eau](#) » sur la page 44 pour plus d'informations. Par tous les temps, il est plus sûr de retirer la batterie avant de transporter votre vélo électrique. Transportez la batterie à l'intérieur du véhicule, en la plaçant soigneusement pour la protéger des chocs, de la saleté, des liquides ou d'autres dangers.

Transport de marchandises ou un passager

Transporter des marchandises ou un passager peut vous permettre de vous amuser davantage sur votre vélo électrique et de remplacer des trajets que vous feriez autrement en voiture, ce que nous trouvons génial. Cela implique également des risques supplémentaires. Vous devez lire et comprendre l'intégralité de ce chapitre et le reste du manuel, ainsi que la documentation fournie avec les accessoires que vous achetez, avant d'utiliser votre vélo électrique avec un chargement et/ou un passager.

Votre RadRunner est conçu pour transporter un passager sur son porte-bagages arrière intégré si vous ajoutez les accessoires appropriés. En fonction du poids, de l'âge et d'autres caractéristiques de la personne que vous souhaitez transporter, vous pouvez avoir besoin d'un siège enfant homologué ou d'autres accessoires, comme expliqué dans « [Transporter des passagers](#) » sur la page suivante.



AVERTISSEMENT : Ne laissez pas un passager monter sur le porte-bagages arrière sans accessoires appropriés. Cela augmente le risque de chute du passager. Il peut également exposer des parties de son corps ou ses vêtements à la roue, à la chaîne ou à d'autres pièces en mouvement, ce qui peut entraîner des blessures graves, voire mortelles.

Pour plus d'informations sur les accessoires en option pour votre vélo électrique, veuillez vous rendre à l'adresse radpowerbikes.eu.

AVIS : Le transport d'un passager, d'un enfant ou d'un chargement n'est pas autorisé dans toutes les zones. Il est de votre responsabilité de connaître et de respecter toutes les lois applicables là où vous pédalez votre vélo électrique.

Limites de poids

Le poids total maximum (poids maximal autorisé) de votre RadRunner 3 Plus, indiqué ci-dessous, comprend le poids du conducteur ainsi que celui des vêtements, de l'équipement de conduite, du chargement, des accessoires, etc. Voir « [Transporter des passagers](#) » sur la page suivante pour plus d'informations sur la sécurité des passagers.

Charge utile maximale totale du RadRunner 3 Plus : 159 kg (350 lb)

Capacité maximale du porte-bagages arrière : 54 kg (120 lb)

Le poids maximal autorisé et d'autres informations de sécurité importantes pour les accessoires spécifiques de Rad Power Bikes sont fournis avec ces produits et/ou sont disponibles en ligne sur radpowerbikes.eu/help.



AVERTISSEMENT : Ne dépassez jamais la limite de charge utile de tout accessoire ou composant de votre vélo électrique même si vous y attachez un accessoire qui porte une limite de poids plus élevée. La surcharge de tout composant peut entraîner une défaillance des composants, une perte de contrôle, des blessures graves ou la mort.



AVERTISSEMENT : Le fait de ne pas veiller à ce que le chargement n'interfère pas avec le contrôle du vélo électrique par le cycliste peut entraîner des blessures graves, voire mortelles. Le cycliste est toujours responsable de l'arrimage des charges, des sangles lâches et du matériel.

Transporter des charges (marchandises) en toute sécurité

Suivez ces instructions pour maximiser la sécurité lors de l'utilisation de votre RadRunner 3 Plus pour transporter des marchandises ou un(des) passager(s).

CHARGEZ ET ARRIMEZ SOIGNEUSEMENT LA CARGAISON

- Tenez-vous au vélo électrique lorsque vous chargez et transportez des marchandises et/ou des passagers. La béquille n'est pas conçue pour être utilisée pour le chargement de marchandises ou de passagers. Ne présumez pas que le vélo est stable et équilibré lorsque vous utilisez la béquille.
- Chargez la marchandise aussi bas que possible pour maintenir le centre de gravité du vélo électrique à un niveau bas et améliorer la stabilité.
- Assurez-vous que le chargement est correctement fixé et vérifiez régulièrement que rien ne se desserre, ne risque d'interférer avec les pièces mobiles ou de toucher ou traîner sur le sol.

UTILISEZ AVEC DES CHARGES LÉGÈRES DANS UN ENDROIT SÛRPRATIQUE

Le fait de porter un poids supplémentaire affecte considérablement le freinage, l'accélération, les virages, l'équilibre, etc. Ces effets peuvent être accentués par des conditions de conduite difficiles, par exemple lorsque les routes sont mouillées ou glissantes. Les collines qui sont normalement faciles à monter ou à descendre sans chargement peuvent devenir difficiles, voire dangereuses, une fois que le poids supplémentaire est chargé sur le vélo électrique.

Le poids supplémentaire augmente également le temps nécessaire pour ralentir le vélo électrique lors du freinage.



AVERTISSEMENT : Le transport de marchandises affecte considérablement le freinage, l'accélération, les virages et l'équilibre, ce qui peut augmenter le risque de chutes et d'autres accidents, pouvant entraîner des dommages matériels, des blessures graves ou la mort. Afin de minimiser ce risque, pratique à rouler avec une charge légère sur un terrain plat et dégagé avant d'essayer de transporter une charge plus lourde, en particulier sur des routes ou des collines et par temps de pluie.

UTILISEZ LES DEUX FREINS

Avec un poids supplémentaire sur votre vélo électrique, il est plus important que jamais d'utiliser les freins avant et arrière, et de toujours engager le frein arrière en premier pour éviter une tension excessive sur la roue avant et la fourche et pour éviter une perte de contrôle. Assurez-vous que les freins avant et arrière sont correctement réglés, entretenus et actionnés.



AVERTISSEMENT : L'utilisation du frein avant peut causer une tension excessive sur les composants, des dommages au vélo électrique et aux pièces, une perte de contrôle, des blessures ou la mort. Serrez toujours le frein arrière avant d'actionner le frein avant, et utilisez les deux freins pour toutes les opérations.

ADAPTEZ VOS ITINÉRAIRES ET VOTRE VITESSE

Lorsque vous transportez des charges lourdes, planifiez vos itinéraires pour éviter les collines difficiles et autres dangers. Roulez plus lentement et laissez plus de temps et de distance pour freiner.

Transporter des passagers

Votre RadRunner est conçu pour transporter un cycliste (âgé de 16 ans ou plus) et un passager au maximum. Un passager aura besoin de certains accessoires pour rouler en toute sécurité sur le vélo. Les accessoires dont il a besoin (par exemple, un siège enfant homologué, le pack passager, etc.) dépendent de sa taille, de son âge et d'autres caractéristiques. Lorsque vous transportez des passagers sur votre RadRunner, veillez à suivre les recommandations de la section « [Transporter des charges \(marchandises\) en toute sécurité](#) » sur la page précédente ainsi que les recommandations ci-dessous. Veillez à ce que le conducteur et tout passager portent un casque correctement ajusté et homologué.

- Utilisez toujours l'ensemble passager et tout autre accessoire passager requis en fonction de l'âge, du poids et des capacités du passager que vous souhaitez transporter. Le transport de passagers sur le porte-bagages arrière n'est pas sûr s'il n'est pas accompagné des accessoires appropriés. Veuillez vous reporter aux informations spécifiques aux accessoires sur radpowerbikes.eu pour les accessoires passagers disponibles pour votre RadRunner.
- Lorsque vous transportez un enfant, vous devez vous assurer qu'il répond aux critères d'un siège enfant homologué (le siège enfant Thule Yepp Maxi). Reportez-vous aux instructions du fabricant du siège pour plus d'informations sur les critères relatifs aux passagers (www.thule.com). Sinon, vous devez installer le Pack Passager, y compris les pare jupe pour roue, les repose-pieds du passager et le siège passager.
- Pour utiliser le kit passager, le passager doit être suffisamment grand pour poser ses pieds sur les repose-pieds du passager, et il doit pouvoir s'abstenir de se tenir debout sur ces repose-pieds, qui ont un poids maximal autorisé de 14 kg (30 lb) par côté. Veuillez vous référer aux directives de sécurité en ligne pour les accessoires passagers disponibles pour votre RadRunner.
- Utilisez des garde-boue avec le Pack Passager. Un garde-boue arrière correctement installé aidera à garder les mains et les pieds à l'écart de la roue qui tourne.
- N'autorisez personne à se tenir debout ou à s'agenouiller sur le porte-bagages arrière ou tout autre composant du vélo.
- Un passager doit s'asseoir directement au-dessus ou avant de la roue arrière, et ne doit pas charger plus de 18 kg (40 lb) sur le tiers arrière du porte-bagages arrière.
- Ne laissez personne s'asseoir sur le côté ou en arrière sur le porte-bagages arrière.

 **DANGER :** L'utilisation de votre RadRunner 3 Plus pour transporter un passager qui n'a pas la taille ou l'âge adapté pour votre siège enfant ou votre porte-bagages arrière ou qui n'a pas la santé, le contrôle des mouvements ou le contrôle des réflexes nécessaire pour rouler en toute sécurité en tant que passager, peut entraîner des blessures graves ou la mort du cycliste et/ou du passager. Consultez et comprenez les spécifications de tout siège enfant que vous achetez ainsi que toutes les informations relatives à la sécurité, au chargement et aux passagers figurant dans ce manuel. Il vous incombe d'évaluer la capacité d'un passager potentiel à vous accompagner en toute sécurité. En cas de doute, consultez un médecin.

 **DANGER :** Le fait de laisser un enfant sans surveillance sur un vélo entraîne un RISQUE TRÈS ÉLEVÉ de basculement du vélo provoquant des blessures graves ou la mort. Faites toujours descendre votre enfant du vélo avant de détourner le regard ou de vous éloigner du vélo.

 **AVERTISSEMENT :** Pour réduire le risque de blessure, surveillez toujours de près les enfants lorsque vous utilisez votre RadRunner 3 Plus près d'eux.

 **AVERTISSEMENT :** Des blessures graves, voire mortelles, peuvent survenir si des vêtements ou des parties du corps entrent en contact avec l'une ou l'autre des roues ou d'autres pièces mobiles lorsque le vélo est en mouvement.

 **AVERTISSEMENT :** Si votre vélo électrique ou un ensemble d'accessoires pour passagers est livré avec des pare jupes pour roue arrière, ne les enlevez pas. En retirant ces pare jupes, les mains, les pieds, les vêtements ou les objets du passager peuvent se coincer dans la roue arrière, ce qui peut entraîner des dommages, des blessures ou la mort. Veillez à ce que les mains, les pieds, les sangles lâches et tout autre chargement soient toujours éloignés des roues et du système de transmission lorsque le vélo est en mouvement.

UTILISATION D'UN SIÈGE ENFANT POUR LES JEUNES ENFANTS

Pour les instructions d'installation, les avis de sécurité, les exigences en matière d'âge et de poids, les informations générales et les conseils sur l'utilisation en toute sécurité de l'accessoire de siège pour enfant Thule Yepp Maxi, visitez le site Web du fabricant en ligne à l'adresse www.thule.com ou visitez le site d'aide Rad Power Bikes Centre à l'adresse radpowerbikes.eu/help.

Transport d'animaux de compagnie

Rad Power Bikes comprend que vous puissiez vouloir emmener votre animal de compagnie dans vos vélo électrique aventures, et nous pensons que c'est génial. Nous ne pouvons pas recommander de porte-animaux ou de système de retenue dont nous n'avons pas testé la compatibilité et la sécurité avec les vélo électrique de Rad Power Bikes.

 **AVERTISSEMENT :** Le transport d'un animal de compagnie sur un vélo ou vélo électrique vous expose, vous et votre animal, à un risque de blessure ou de décès, en particulier si l'animal vous distrait, affecte votre équilibre, interfère avec les pièces mobiles du vélo électrique, ou vous fait dépasser la capacité de poids maximale de votre vélo électrique ou d'un composant, etc. Il est impossible d'anticiper toutes les situations susceptibles de se produire lorsque vous roulez avec un animal de compagnie. Si vous transportez un animal sur un vélo, vélo électrique, ou un véhicule similaire, vous en assumez tous les risques inhérents.

 **AVERTISSEMENT :** Le vélo électrique cycliste est toujours responsable de l'évaluation de la capacité de l'animal à voyager en toute sécurité. L'utilisation de ce produit pour transporter un animal de compagnie qui n'a pas la santé et le tempérament nécessaires pour voyager en toute sécurité peut entraîner des blessures graves ou la mort de l'utilisateur et/ou de l'animal. Consultez un vétérinaire ou un spécialiste du comportement des animaux si vous avez des questions ou des préoccupations.

 **AVERTISSEMENT :** Ne laissez jamais un animal de compagnie sans surveillance dans un panier de transport ou dans un autre accessoire approprié pour animaux de compagnie sur le vélo électrique. Le fait de laisser des animaux domestiques sans surveillance sur le vélo électrique crée un RISQUE TRÈS ÉLEVÉ que l'animal tente de s'échapper ou que le vélo électrique se renverse, entraînant des dommages, des blessures graves ou la mort.

Listes de contrôle de sécurité



AVERTISSEMENT : Tout vélo, vélo électrique, ou véhicule similaire est sujet à l'usure et à la détérioration, et certains composants et fixations peuvent s'étirer ou se desserrer avec les vibrations et le stress d'un fonctionnement normal. Vous devez vérifier votre vélo électrique avant chaque trajet et selon les autres listes de contrôle de ce manuel. Le non-respect de cette consigne peut entraîner des dommages matériels, des blessures graves ou la mort.



PRE-RIDE CHECK
rad-go.com/safety

AVANT VOTRE PREMIÈRE SORTIE

- Assurez-vous que les câbles du guidon ont été correctement mis en place lors de l'installation du guidon. Tournez le guidon complètement à gauche et à droite et assurez-vous que le mouvement ne tend aucun des câbles ou des fils.
- Assurez-vous que vos pédales sont bien fixées à l'aide d'une clé à pédale ou d'une clé dynamométrique équipée d'un embout de clé pour pédales. Serrez selon les valeurs indiquées dans [« Outils et spécifications du couple de serrage » sur la page 13](#).
- Vérifiez que les connecteurs de câble sur le vélo électrique sont tous bien branchés et que rien ne s'est desserré lors de l'expédition.
- Vérifiez les fonctions de freinage en suivant les indications dans [« Vérification des freins et du coupe-circuit » sur la page 41](#), mais notez que les freins peuvent frotter un peu les premières fois que vous roulez. C'est normal et courant : tout grincement ou bruit devrait disparaître avec l'utilisation.
- Vérifiez tout ce qui figure dans la liste « Avant chaque sortie » ci-après.

AVANT CHAQUE SORTIE

Avant chaque sortie, suivez la liste de contrôle de sécurité dans le tableau ci-dessous. Lors de très longs trajets, vérifiez chaque trajet ou chaque 40 à 72 km (25 à 45 milles). Si vous trouvez quelque chose qui ne va pas avec votre vélo électrique, ne l'utilisez pas tant que vous n'êtes pas sûr qu'il soit réparé. Consultez un mécanicien vélo local, professionnel et réputé ou explorez notre Aide Centre à radpowerbikes.eu/help si vous avez des questions.

Fixations

- Assurez-vous que toutes les fixations sont correctement serrées selon [« Outils et spécifications du couple de serrage » sur la page 13](#).
- Vérifiez que les fixations de tous les accessoires que vous avez ajoutés sont correctement serrées conformément aux instructions du fabricant.

Système de freinage

- Vérifiez les plaquettes de frein et assurez-vous que le matériau des plaquettes de frein n'est pas plus mince que la plaque d'appui à laquelle il se fixe.
- Assurez-vous que les plaquettes de frein sont correctement positionnées par rapport aux disques de frein.
- Assurez-vous que le carter de frein ne présente aucune usure évidente.
- Assurez-vous que la tension du levier de frein est appropriée.
- Utilisez les techniques indiquées dans [« Vérification des freins et du coupe-circuit » sur la page 41](#) pour tester les leviers de frein, les freins et le coupe-circuit.

Système de transmission : manivelles, pédales, chaîne, tendeur de chaîne, manette

- Assurez-vous que les pédales sont solidement fixées aux manivelles, que les manivelles ne sont pas pliées et que les manivelles sont solidement fixées au jeu de pédalier. Voir la section [« Outils et spécifications du couple de serrage » sur la page 13](#).
- Assurez-vous que la chaîne est propre, lubrifiée et fonctionne sans à-coups. Faites particulièrement attention à l'entretien de la chaîne si le vélo électrique est utilisé dans des conditions humides, salées, poussiéreuses ou autrement dommageables.
- Vérifiez que le dérailleur est réglé et fonctionne correctement.
- Assurez-vous que la manette de dérailleur est solidement fixée au guidon et qu'elle se déplace correctement.

Assemblage de l'entraînement du moteur & poignée d'aide au pédalage

- Assurez-vous que le moteur de roue tourne correctement et est en bon état de fonctionnement.
- Assurez-vous que le câble d'alimentation allant au moteur de roue est fixé et en bon état.
- Vérifiez les écrous d'essieu pour vous assurer qu'ils sont correctement serrés (voir « [Outils et spécifications du couple de serrage](#) » sur la page 13).
- Assurez-vous que les rondelles, le bras de couple et le boulon du bras de couple sont en place et fixés.
- Assurez-vous que la poignée d'aide au pédalage et l'assistance électrique fonctionnent normalement.

Direction

- Assurez-vous que le guidon et la potence sont correctement alignés, ajustés et serrés pour une direction correcte.
- Effectuez les tests indiqués dans « [Tests de torsion et de poussée du guidon](#) » sur la page 43.
- Assurez-vous que les poignées du guidon sont correctement fixées et en bon état.

Roulement à billes

- Vérifiez que les roulements du jeu de direction, des roues, des pédales et du boîtier de pédalier sont lubrifiés, fonctionnent librement et ne présentent aucun mouvement excessif, grincement ou cliquetis.

Roues et pneus

- Assurez-vous que les pneus retiennent l'air et sont gonflés dans les limites PSI affichées sur les pneu parois latérales.
- Assurez-vous que les pneus ont une bonne bande de roulement, qu'elles ne présentent pas de bosse ou d'usure excessive, qu'elles ne sont pas fissurées et qu'elles sont exemptes de tout autre dommage ou corps étranger.
- Assurez-vous que les jantes fonctionnent correctement et qu'elles ne présentent pas d'oscillations, de bosses ou de plis évidents. Voir « [Pneu et entretien des roues](#) » sur la page 42.
- Vérifiez chaque rayon de roue. Si certains sont desserrés ou cassés, demandez l'aide d'un mécanicien professionnel et réputé.



AVERTISSEMENT : Une roue avant ou arrière mal fixée peut entraîner une perte de contrôle, des accidents, des blessures graves ou la mort. Vérifiez que les roues sont correctement fixées lors du montage et avant chaque sortie.

Cadre, fourche et selle

- Vérifiez que le cadre et la fourche ne sont pas pliés ou cassés.
- Vérifiez que la selle est correctement réglée, que le levier de blocage rapide de la tige de selle est bien serré et que la selle ne bouge pas lorsque le levier est fermé. Assurez-vous que le repère d'insertion minimum de la tige de selle est complètement inséré dans le cadre.

Batterie

- Assurez-vous que la batterie est chargée.
- Assurez-vous que la batterie n'est pas endommagée.
- Assurez-vous que la batterie est verrouillée sur le châssis et qu'elle est sécurisée. Retirez la clé avant de rouler.
- Assurez-vous que la jauge de la batterie sur Affichage de l'interface utilisateur Rad et l'indicateur d'état de charge sur la batterie se lit de la même manière.

Câbles

- Jetez un œil aux connecteurs des câbles électriques pour vous assurer qu'ils sont bien en place et exempts de débris ou d'humidité.
- Vérifiez les câbles et la gaine de câble pour détecter tout signe évident d'endommagement.
- Assurez-vous que les câbles sont éloignés des pièces mobiles.
- Assurez-vous que le phare avant, le feu arrière et le feu de freinage fonctionnent, sont correctement réglés et dégagés.

Accessoires et équipement de sécurité

- Assurez-vous que tous les réflecteurs sont correctement installés et dégagés.
- Assurez-vous que tous les accessoires et composants installés sur le vélo électrique sont correctement sécurisés et fonctionnent selon les spécifications de leur fabricant.
- Vérifiez que l'équipement de sécurité, les vêtements, le chargement et les accessoires ne comportent pas d'éléments lâches ou susceptibles de l'être, et les fixer.

- Si votre vélo électrique a des garde-boue/garde-boues : assurez-vous qu'ils sont centrés sur les roues, bien réglés, bien fixés (voir [« Outils et spécifications du couple de serrage » sur la page 13](#)), et n'ont pas de fissures ou de trous.



AVERTISSEMENT : Le fait de pédaler votre vélo électrique lorsque la durée de vie utile d'un composant est dépassée peut entraîner la panne de ce composant et découler sur une perte de contrôle, des blessures graves ou la mort. Soyez attentif aux signes d'usure tels que les fissures, rayures, changements de couleur des composants et modifications du fonctionnement qui pourraient indiquer qu'un composant doit être remplacé. Avant chaque sortie, vérifiez votre vélo électrique à l'aide de [« Listes de contrôle de sécurité » sur la page 37](#). Effectuez un entretien régulier conformément à la section [« Intervalles d'entretien recommandés » sur la page suivante](#). Si vous n'êtes pas sûr d'avoir l'expérience, les compétences et les outils nécessaires pour effectuer les contrôles de sécurité et l'entretien régulier, demandez l'aide d'un mécanicien vélo professionnel et réputé.

APRÈS CHAQUE SORTIE

- Stockez votre vélo électrique et la batterie dans un endroit sec et suivez les conseils indiqués dans [« Stationnement, stockage et transport » sur la page 32](#).
- Protégez-vous contre les dommages causés par les éléments. Voir [« Protégez votre vélo contre la rouille, la corrosion et les dégâts causés par l'eau » sur la page 44](#).
- Chargez votre batterie dans un endroit sec et à l'intérieur conformément aux instructions indiquées dans [« Informations sur la batterie » sur la page 21](#).

Entretien

Suivez ces consignes d'entretien pour vous assurer que votre RadRunner 3 Plus reste sûr et amusant à conduire.

Vérifiez et entretenez votre vélo électrique régulièrement

Sur n'importe quel vélo ou vélo électrique, certaines pièces doivent être remplacées périodiquement en raison de l'usure, et parfois des pièces sont endommagées pour diverses raisons. Vérifiez votre vélo électrique avant chaque sortie en suivant les instructions indiquées dans [« Listes de contrôle de sécurité » sur la page 37](#). Faites régulièrement réviser votre vélo électrique par un mécanicien professionnel de renom. Voir [« Intervalles d'entretien recommandés » en dessous](#) pour plus d'informations.

Les composants d'un vélo ou d'un sont soumis à une usure plus importante que les composants des vélos sans assistance électrique. Cela s'explique par le fait que les vélos électriques peuvent rouler à des vitesses moyennes plus élevées que les vélos ordinaires et qu'ils pèsent généralement plus lourd. Une usure plus importante n'est pas un défaut du produit et n'est pas soumise à la garantie. Les composants typiques affectés sont les pneus, plaquettes et rotors de frein, fourches, rayons, roues et batterie.

Si vous devez remplacer une pièce de votre vélo électrique, rendez-vous sur radpowerbikes.eu. Si vous recherchez un élément qui n'y figure pas, contactez l'assistance technique Rad Power Bikes. Soyez extrêmement prudent quant à l'utilisation de pièces ou d'accessoires dont Rad Power Bikes n'a pas testé la sécurité et la compatibilité avec votre produit spécifique.



AVERTISSEMENT : L'utilisation d'accessoires ou de composants du marché secondaire (remorques, supports, supports de véhicule, etc.) qui n'ont pas été testés par Rad Power Bikes du point de vue de la sécurité et de la compatibilité avec votre vélo électrique peut annuler votre garantie, créer des conditions de conduite dangereuses, entraîner des dommages au vélo électrique/à la propriété, ou causer des blessures graves ou la mort. Si vous utilisez des pièces de rechange ou des accessoires non testés et recommandés par Rad Power Bikes, vous le faites à vos propres risques.

Intervalles d'entretien recommandés

L'entretien régulier de tout vélo ou vélo électrique est essentiel pour garantir les meilleures performances possibles et réduire l'usure des systèmes. Les intervalles d'entretien idéaux varient en fonction des conditions d'utilisation. Nous recommandons généralement d'effectuer les inspections, les entretiens et les remplacements nécessaires aux intervalles de temps et de distance décrits ci-dessous, mais vous devriez faire réviser votre vélo électrique plus fréquemment si vous roulez de manière agressive, avec de lourdes charges ou dans des conditions difficiles. Faites inspecter votre vélo électrique immédiatement si vous remarquez des problèmes ou si votre vélo électrique a été impliqué dans une chute ou un autre accident.



AVERTISSEMENT : Faites inspecter votre vélo électrique par un mécanicien professionnel de renom après une chute, une collision ou un accident, car ceux-ci peuvent causer des dommages (visibles ou imperceptibles), rendre votre vélo électrique dangereux et entraîner des blessures graves, voire mortelles. Soyez particulièrement vigilant si vous utilisez une batterie qui a subi un impact important à la suite d'une chute ou d'un accident, car il est possible qu'une batterie endommagée ne présente pas de signes extérieurs de dommages.

L'utilisation d'une batterie ou d'un chargeur endommagé peut provoquer des dommages supplémentaires au vélo électrique ou entraîner un risque d'incendie. Pour de plus amples renseignements, consultez [« Informations sur la batterie » sur la page 21](#).

APRÈS UNE PÉRIODE DE RODAGE DE 80-160 KM (50-100 MILLES)

- | | | |
|------------|--------------------------|--|
| Inspection | <input type="checkbox"/> | Vérifiez la tension de tous les câbles et de la chaîne. |
| | <input type="checkbox"/> | Vérifiez la tension des rayons et l'absence de voilage des roues. |
| | <input type="checkbox"/> | Vérifiez toutes les connexions boulonnées à la recherche d'un desserrage, et assurez-vous qu'elles sont serrées selon les valeurs de couple recommandées (voir « Outils et spécifications du couple de serrage » sur la page 13). |
| Entretien | <input type="checkbox"/> | Demandez à un mécanicien de vélo professionnel et réputé d'effectuer une mise au point approfondie. |



AVERTISSEMENT : Certains composants peuvent s'étirer ou se desserrer pendant la période de rodage du vélo électrique, ce qui peut entraîner une défaillance des composants et des blessures potentielles ou la mort. Après cette période de rodage, ou plus tôt si vous remarquez des problèmes ou si vous roulez de manière agressive, avec de lourdes charges ou dans des conditions difficiles, demandez à un mécanicien vélo professionnel et réputé de procéder à une mise au point complète.

DE MANIÈRE HEBDOMADAIRE, TOUS LES 160 À 320 KM (100 À 200 MILLES)

- Inspection Vérifiez le couple de serrage du matériel, voir « [Outils et spécifications du couple de serrage](#) » sur la [page 13](#).
- Vérifiez le bon alignement et le bon fonctionnement du système de transmission (y compris la chaîne, la roue libre, le plateau et le dérailleur).
- Vérifiez l'absence de voilage des roues et la tension des rayons, et vérifiez le fonctionnement silencieux des roues (sans bruit de rayon).
- Vérifiez le cadre à la recherche de dommage.
- Entretien Nettoyez le cadre en l'essuyant avec un chiffon humide.
- Nettoyez et graissez la chaîne. Plus d'informations sont disponibles en ligne sur radpowerbikes.eu/help.
- Remplacement Remplacez tout composant confirmé comme étant cassé ou endommagé au-delà de la réparation par l'assistance produit de Rad Power Bikes ou par un mécanicien vélo professionnel et réputé.

DE MANIÈRE MENSUELLE, TOUS LES 400 À 1 200 KM (250 À 750 MILLES)

- Inspection Vérifiez l'usure des plaquettes de frein, l'alignement et la tension du levier de frein.
- Vérifiez le changement de vitesses et la tension du câble du dérailleur.
- Vérifiez la tension de la chaîne.
- Vérifiez que les câbles du levier de vitesse ne sont pas corrodés ou effilochés.
- Vérifiez l'absence de voilage des roues et la tension des rayons, et vérifiez le fonctionnement silencieux des roues (sans bruit de rayon).
- Entretien Nettoyez et graissez le système de transmission.
- Vérifiez le couple du pédalier et des pédales.
- Nettoyez les câbles de changement de vitesse.
- Ajustez la tension des rayons et vérifiez l'absence de voilage des roues en cas de rayons détendus.
- Remplacement Remplacez les câbles de changement de vitesse si nécessaire.
- Remplacez les plaquettes de frein, si nécessaire (généralement lorsque le matériau des plaquettes est plus mince que la plaque d'appui).

TOUS LES 6 MOIS, TOUS LES 1 200 À 2 000 KM (750 À 1 250 MILLES)

- Inspection Inspectez le système de transmission (chaîne, plateau, roue libre et dérailleur).
- Inspectez tous les câbles et boîtiers.
- Entretien Mise au point standard par un mécanicien vélo professionnel et réputé.
- Graissez le jeu de pédalier.
- Remplacement Remplacez les plaquettes de frein.
- Remplacez les pneus si nécessaire.
- Remplacez les câbles et les boîtiers, si nécessaire.

Vérification des freins et du coupe-circuit

Tous les véhicules, y compris votre RadRunner 3 Plus, ont besoin de freins fiables. Testez le bon fonctionnement de vos leviers de frein, freins et coupe-circuit avant chaque sortie. Si quelque chose ne semble pas fonctionner, apportez votre vélo électrique à un mécanicien vélo local, professionnel et réputé, reportez-vous à notre Centre d'aide (radpowerbikes.eu/help), ou contactez le service d'assistance produit de Rad Power Bikes.



AVERTISSEMENT : Le fait de toucher le disque de freinage, qui présente des arêtes vives et peut devenir très chaud pendant que vous roulez, peut entraîner des blessures graves, des coupures ou des brûlures. Le disque de freinage s'échauffe en raison de la friction normale lorsque les plaquettes de frein appuient sur le disque de freinage pour ralentir ou arrêter le vélo électrique. Le fait de toucher le disque de freinage avec la peau nue peut également transférer des huiles naturelles sur le rotor, et les huiles ou autres lubrifiants peuvent diminuer les performances de freinage. Ne touchez pas le disque de freinage, surtout lorsqu'il est en mouvement ou après avoir fait du vélo électrique. Touchez le disque de freinage uniquement pour l'entretien nécessaire lorsqu'il est froid, immobile et lorsque vous portez des gants ou utilisez d'autres équipements de protection appropriés.



Pneu et entretien des roues

Les pneus et les chambres à air fournies avec votre vélo électrique sont conçues pour être durables et sûres pour des activités cyclistes régulières. Les roues et les pneus doivent être vérifiées avant chaque utilisation pour s'assurer qu'elles sont en bon état. Remplacez toujours les pneus les chambres à air qui présentent des crevaisons, des coupures, des boursoflures, des dommages ou une usure excessive avant de rouler.

GONFLAGE DES PNEUS

Gonflez les chambres à air et les pneus en respectant la fourchette de PSI (livres par pouce carré) indiquée sur le flanc du pneu. Pour de plus amples renseignements sur la pression des pneu, veuillez consulter notre Centre d'aide sur radpowerbikes.eu/help.

AVIS : Veillez à ne pas confondre la valeur PSI indiquée sur le flanc de votre pneu avec la valeur « TPI » (filetages par pouce), qui peut également y figurer.



AVERTISSEMENT : Un gonflage insuffisant de vos pneus peut entraîner une perte de contrôle. Un gonflage excessif peut faire éclater les pneus. Les deux scénarios peuvent entraîner des blessures graves ou la mort. Maintenez toujours la pression d'air correcte des pneus, indiquée sur le flanc des pneus et utilisez une source d'air régulée par un manomètre afin de pouvoir mesurer la pression avec précision.

LA « JUSTESSE » DE LA ROUE

Vos roues doivent toujours tourner en restant droites (« non voilées ») et doivent être réparées ou remplacées si elles oscillent d'un côté à l'autre ou de haut en bas lors de la rotation. Pour les tester, procédez comme suit :

1. Tournez la roue.
2. Placez un crayon contre le cadre ou la fourche, la pointe effleurant seulement la jante.

Si l'écart entre la jante et le crayon varie de plus de 5 mm, il se peut que vos roues aient besoin d'être réajustées. Si vos roues deviennent fausses ou si les rayons se desserrent, ce qui peut se produire dans le cadre d'une utilisation normale, nous vous recommandons de faire appel à un mécanicien cycliste professionnel et réputé pour effectuer les opérations de réglage et de centrage des roues. N'essayez pas de dévoiler des roues ou de serrer des rayons à moins que vous ne possédiez les compétences et les outils hautement spécialisés pour le faire.

REMPACEMENT DES PNEUS

Même les pneus équipées d'un revêtement anti-crevaison pneu intégré, comme celles qui sont livrées avec votre RadRunner 3 Plus, peuvent être victimes de crevaisons, de pincements, d'impacts et d'autres causes, ce qui n'est pas rare. En cas de crevaison du pneu ou usure du pneu, vous devez remplacer le pneu et/ou les chambres à air avant d'utiliser à nouveau le vélo électrique. Sinon, vous risquez vélo électrique des dommages, des blessures graves ou la mort.



MISE EN GARDE : Le fait de retirer une chambre à air de la jante de votre roue avant que l'air n'en soit libéré peut provoquer l'éclatement du de la chambre à air et provoquer des blessures graves. Relâchez toujours la pression de l'air avant de retirer votre chambre à air.



AVERTISSEMENT : Les pneus de rechange ou les chambres à air non fournis par Rad Power Bikes peuvent ne pas être compatibles avec vos roues ou les exigences de performance de votre vélo électrique. Ces pneus peuvent connaître des défaillances ou créer des conditions de conduite dangereuses et entraîner des blessures graves ou la mort. Utilisez toujours des pneus et chambres à air de remplacement ayant des dimensions compatibles avec le cadre de votre vélo électrique. Pour des raisons de sécurité et si la législation l'exige, assurez-vous que les pneus de remplacement sont dotés de suffisamment de bandes réfléchissantes sur les flancs.

Après avoir remplacé un pneu ou démonté la roue pour toute autre raison, veillez à resserrer vos essieux conformément aux valeurs indiquées dans [« Outils et spécifications du couple de serrage » sur la page 13](#). Pour plus d'informations sur pneu ou sur le remplacement de la chambre à air, visitez le site radpowerbikes.eu/help ou contactez l'assistance produit de Rad Power Bikes.

Tests de torsion et de poussée du guidon



AVERTISSEMENT : Une roue et/ou une potence de guidon mal fixées peuvent entraîner une perte de contrôle, des accidents, des blessures graves ou la mort. Vérifiez que la roue avant et la potence du guidon sont correctement fixées lors du montage et avant chaque sortie.

TEST DE TORSION DU GUIDON

1. Préparez le vélo électrique pour le test. Éteignez le vélo électrique, retirez la batterie et appuyez sur le bouton d'alimentation en le maintenant enfoncé pour décharger l'énergie restante.
2. Utilisez un cric sur la roue avant. Tenez-vous à l'avant du vélo électrique, face au guidon, et maintenez la roue avant entre vos pieds et le bas de vos jambes.
3. Essayez de tordre le guidon. Tenez les deux poignées du guidon et poussez avant d'une main tout en tirant de l'autre. Poussez et tirez en même temps avec une force d'environ 9 kg (20 lb) avec chaque main.
4. Assurez-vous que le guidon et la roue restent correctement alignés. Le guidon et la potence doivent être solidement fixés et le guidon doit être perpendiculaire à la roue avant.
5. Répétez le test de torsion en tirant/poussant avec les mains opposées, en exerçant une force d'environ 9 kg (20 lb) en poussant avec une main et d'environ 9 kg (20 lb) en tirant avec l'autre main.
6. Vérifiez qu'il n'y a pas de mouvement ou de changement d'alignement de la potence et du guidon par rapport à la roue avant. S'il n'y a pas eu de changement d'alignement, passez à l'étape suivante, réinstallez votre batterie et testez complètement votre vélo électrique avant de rouler. Si vous n'avez pas remarqué de changement dans l'alignement, passez à l'étape suivante. Assurez-vous de serrer vos boulons selon les valeurs indiquées dans [« Outils et spécifications du couple de serrage » sur la page 13](#).

TEST DE POUSSÉE DU GUIDON

Ce test consiste à appliquer une force directement sur le guidon pour vérifier s'il peut pivoter de manière inattendue lors de l'utilisation. L'illustration ci-contre montre le type de mouvement testé par cette procédure.

1. Préparez le vélo électrique pour le test. Éteignez le vélo électrique, retirez la batterie et appuyez sur le bouton d'alimentation en le maintenant enfoncé pour décharger l'énergie restante.
2. Assurez-vous que votre guidon est centré sur la potence. Votre guidon a le diamètre le plus large à sa centre. Si'il n'est pas centré, il peut se détacher. Centrez votre guidon, en desserrant et en resserrant les boulons de la plaque frontale de potence si nécessaire.
3. Stabilisez votre roue avant. Faites rouler votre vélo électrique jusqu'à un mur de façon que votre roue avant touche le mur et soit perpendiculaire à celui-ci. Placez-vous au-dessus de votre cadre comme si vous vous apprêtiez à pédaler, puis asseyez-vous. Si nécessaire, abaissez la selle pour pouvoir vous y asseoir en gardant les pieds au sol. Placez vos deux mains sur le guidon et serrez les leviers de frein.
4. Poussez votre guidon. Commencez par pousser avec une force moyenne, en surveillant le pivotement du guidon. Augmentez la force jusqu'à ce que vous poussiez aussi fort que possible, idéalement avec 45 kg (100 lb) de force totale.

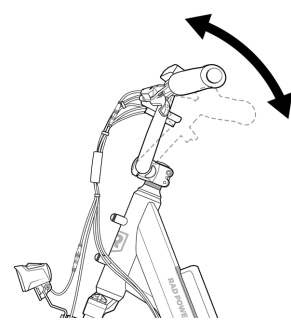

5. Si votre guidon n'a pas pivoté, il est suffisamment serré. Si votre guidon a pivoté, vous devrez desserrer et resserrer les boulons de la plaque frontale de potence, comme indiqué dans les instructions d'assemblage. Assurez-vous de serrer les boulons selon « [Outils et spécifications du couple de serrage](#) » sur la page 13.



AVERTISSEMENT : Une mauvaise fixation du guidon, de la potence ou de l'élévateur de potence peut entraîner une perte de contrôle du vélo électrique, des blessures graves, voire la mort. Si vous n'êtes pas sûr de posséder l'expérience, les compétences et les outils nécessaires pour accomplir correctement toutes les démarches visant à sécuriser et contrôler la sécurité du guidon, de la roue avant et de la potence, vous DEVEZ consulter un mécanicien cycle certifié et fiable pour vérifier votre travail et/ou fixer correctement ces composants au vélo électrique.

Protégez votre vélo contre la rouille, la corrosion et les dégâts causés par l'eau



AVERTISSEMENT : Tout dommage causé au système électrique de votre vélo électrique, y compris l'intrusion d'eau, peut entraîner une défaillance de la batterie, un dysfonctionnement du système électrique ou un incendie d'origine électrique et, par conséquent, des dommages matériels, des blessures ou la mort. Suivez toutes les instructions afin de minimiser les risques de dégâts des eaux. Si vous avez des questions, contactez l'assistance produit Rad Power Bikes.

Comme tout véhicule utilisé à l'extérieur, votre RadRunner 3 Plus doit être bien entretenu pour s'assurer qu'il n'est pas endommagé par les éléments. Suivez les étapes suivantes pour assurer une vie longue et saine à votre vélo électrique :

- Stockez-le à l'abri et en position verticale ; évitez de laisser le vélo électrique sous la pluie ou de l'exposer à des substances corrosives telles que l'eau, le sel ou les substances de déglacage. En cas d'exposition à la pluie, séchez votre vélo électrique après, et appliquez un traitement anti-rouille sur la chaîne et les autres surfaces en acier non peintes.
- Pour nettoyer votre vélo électrique, éteignez-le ainsi que la batterie et essuyez le cadre avec un chiffon propre et humide. Si nécessaire, appliquez un détergent doux et non corrosif sur le chiffon humide et passez-le sur le cadre. Séchez en essuyant avec un chiffon propre et sec. N'utilisez jamais d'eau à haute pression sur votre vélo électrique. Essuyez fréquemment votre vélo électrique et essuyez ou vaporisez toutes les pièces mécaniques non peintes avec un traitement anti-rouille.
- Si les pièces métalliques peintes sont rayées ou écaillées, utilisez de la peinture de retouche ou du vernis à ongles pour éviter la rouille.
- N'immergez jamais le vélo électrique ou l'un de ses composants dans l'eau ou dans un liquide, car cela pourrait endommager le système électrique.
- Évitez de rouler sur la plage, dans les zones côtières où le brouillard est très salin, ou sur des surfaces traitées avec du sel ou des composés de déglacage. Cela exposera votre vélo électrique au sel ou à d'autres substances très corrosives. La corrosion des composants électriques peut entraîner des dommages permanents susceptibles de provoquer une panne de la batterie, une défaillance du système électrique ou un incendie. Les dommages dus à la corrosion ne sont pas couverts par la garantie.

Dépannage

Problème	Solutions les plus courantes
Le Vélo électrique ne fonctionne pas :	
Puissance de la batterie insuffisante	Charger la batterie
La batterie est en mode transport	Terminez le mode transport en appuyant sur le bouton de la batterie et en le maintenant enfoncé pendant au moins trois secondes (fonction disponible sur certains modèles).
La batterie n'est pas complètement insérée dans l'emplacement	Installez correctement la batterie
Connexions défectueuses	Nettoyez et rebranchez les connecteurs

Problème	Solutions les plus courantes
Mauvais ordre de mise en marche	Allumez vélo électrique avec la bonne séquence
Le frein est serré	Débrayez le frein
Mode marche arrêté	Assurez-vous que rien ne maintient enfoncé un ou plusieurs boutons autres que celui du mode marche sur la télécommande de l'interface utilisateur (sur certains modèles)
Bouton(s) de l'interface utilisateur enfoncé(s)	Assurez-vous que rien ne maintient le(s) bouton(s) enfoncé(s) sur la télécommande de l'interface utilisateur (sur certains modèles).
Batterie non fonctionnelle	Remplacer la batterie

Accélération irrégulière et/ou vitesse maximale réduite :

Puissance de la batterie insuffisante	Chargez ou remplacez la batterie
Réglage du niveau PAS inattendu	Vérifiez le niveau PAS
poignée d'aide au pédalage lâche ou endommagé	Remplacez poignée d'aide au pédalage

A la mise sous tension, le moteur ne répond pas :

Câblage desserré	Rebranchez ou remplacez le(s) câble(s)
poignée d'aide au pédalage lâche ou endommagé	Serrez ou remplacez poignée d'aide au pédalage
Câble moteur desserré ou endommagé	Rebranchez ou remplacez le câble du moteur
Moteur endommagé	Remplacez le moteur

Portée réduite :

Faible pneu pression	Vérifiez les pneu crevaisons ou autres dommages. Gonflez les pneus à la pression indiquée sur le flanc.
Batterie faible	Rechargez la batterie
Conduite sur un terrain très vallonné, vent de face important, nombreux freinages ou charge excessive	S'aider des pédales ou ajuster l'itinéraire
Batterie déchargée pendant une longue période sans charges régulières	Rechargez la batterie. Si le déclin de l'autonomie persiste, consultez notre Centre d'aide sur radpowerbikes.eu/help .
Frottement des freins	Réglez les freins
Batterie défectueuse, endommagée ou vieillie	Contactez l'assistance technique de Rad Power Bikes pour remplacer la batterie. Débranchez et stockez la batterie endommagée dans un endroit sûr et recyclez ou jetez-la dès que possible conformément aux règles locales.

La batterie ne charge pas :

Chargeur mal connecté	Ajustez la connexion du chargeur
Chargeur endommagé	Remplacez le chargeur
Batterie endommagée	Arrêtez immédiatement l'utilisation. Débranchez et stockez la batterie dans un endroit sûr et recyclez ou jetez-la dès que possible conformément aux règles locales. Contactez l'assistance technique de Rad Power Bikes pour remplacer la batterie.
Câblage endommagé	Remplacez le câblage
Batterie non fonctionnelle	Remplacez la batterie

La roue ou le moteur fait des bruits étranges :

Connexion du câble moteur lâche	Reconnectez le câble
Rayons ou jante de roue endommagés	Réparez ou remplacez le(s) composant(s) endommagé(s)
Moteur endommagé	Remplacez le moteur

Détection d'erreurs

Votre RadRunner 3 Plus est équipé d'un système de détection d'erreur intégré à l'écran et au contrôleur de moteur. En cas de défaillance du système de contrôle électronique, un code d'erreur doit s'afficher sur la télécommande de l'interface utilisateur Rad et sur l'affichage de l'interface utilisateur Rad. Si un code d'erreur s'affiche à tout moment sur votre vélo, arrêtez de rouler et consultez les informations relatives au code d'erreur sur radpowerbikes.eu/help.



Télécommande de l'interface utilisateur Rad



Affichage de l'interface utilisateur Rad

L'affichage de l'interface utilisateur Rad affiche le code d'erreur sous forme de chiffres.

La télécommande de l'interface utilisateur Rad affiche un code d'erreur avec un « E » majuscule et des barres lumineuses (encerclées en vert dans l'illustration « Télécommande de l'interface utilisateur Rad »). Dans la même illustration, les deux barres inférieures représentent le premier chiffre, « 2 », et les trois barres supérieures représentent le deuxième chiffre, « 3 », pour former le code d'erreur « 23 ».

Les codes d'erreur suivants sont les plus courants.

Erreur	Définition
21	Courant anormal
22	Poignée d'aide au pédalage défaut
23	Erreur phase moteur
24	Défaut du capteur à effet Hall
25	Panne du contacteur de frein ou frein serré lors de l'activation
30	Erreur de communication
31	Défaut de maintien du bouton d'alimentation
34	Défaut de débrayage du mode marche

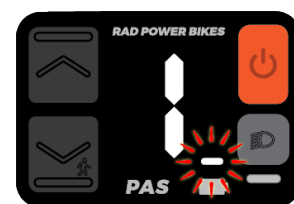

Si la télécommande de l'interface utilisateur Rad affiche un seul voyant de niveau de charge clignotant, cela peut indiquer soit une batterie faible, soit une erreur de communication.

Dans certains cas, une erreur de communication peut se traduire par un signal de pile faible sur la télécommande de l'interface utilisateur Rad. Si vous remarquez que votre télécommande de l'interface utilisateur Rad n'affiche qu'un seul voyant

de niveau de charge de la batterie, et que ce voyant clignote, vérifiez le niveau de charge de la batterie elle-même. Si la batterie n'affiche pas non plus une charge très faible, vous devez supposer que vous avez une erreur de communication (erreur 30) et suivre le guide de vérification des connecteurs pour votre vélo électrique sur le site de notre Centre d'assistance (radpowerbikes.eu/help).

Si un code d'erreur s'affiche, notez le numéro ou prenez une photo. Essayez de tourner le vélo électrique éteint puis rallumé. Si l'erreur persiste, éteignez le vélo électrique puis cessez de le toucher pour vous assurer que vous ne provoquez pas l'erreur en appuyant accidentellement sur un bouton, etc. Consultez le site de notre Centre d'assistance (radpowerbikes.eu/help) pour obtenir des informations sur le code d'erreur.

Roulez de la manière la plus sûre possible

La conduite d'un vélo ou d'un vélo électrique est un moyen passionnant, agréable et pratique de se déplacer, mais comme tout sport, elle comporte des risques de blessures et de décès. En choisissant de faire du vélo ou du vélo électrique, vous assumez la responsabilité de ces risques.



AVERTISSEMENT : Le montage, l'entretien ou l'utilisation incorrects de votre vélo électrique peut entraîner une défaillance des composants ou des performances, une perte de contrôle, des blessures graves ou la mort. Même si vous êtes un cycliste expérimenté, vous devez lire et comprendre l'intégralité du manuel et toute documentation fournie pour les sous-composants ou accessoires avant d'utiliser votre vélo. Si vous n'êtes pas certain d'avoir l'expérience, les compétences et/ou les outils nécessaires pour effectuer correctement toutes les étapes d'assemblage décrites dans le manuel et dans la vidéo d'assemblage sur radpowerbikes.eu/manual, demandez à un mécanicien vélo local, professionnel et réputé d'assembler votre vélo électrique.

Exigences en matière d'âge et de capacité

Vous devez être âgé de 16 ans ou plus pour utiliser le RadRunner 3 Plus. Vous devez également disposer des capacités physiques, temps de réaction et capacités mentales suffisantes pour comprendre et obéir à toutes les lois locales régissant l'utilisation des vélos électriques et pour gérer le trafic, les conditions routières variables et les situations soudaines. Si vous souffrez d'une déficience ou d'un handicap (p. ex., une déficience visuelle, une déficience auditive, une déficience physique, une déficience cognitive ou du langage, un trouble épileptique) ou toute autre limitation qui pourrait affecter votre capacité à conduire un véhicule en toute sécurité, consultez votre médecin avant de faire du vélo, du vélo électrique ou un véhicule similaire.



AVERTISSEMENT : Ce vélo électrique ne doit pas être utilisé par des personnes de moins de 16 ans. Les enfants de moins de 16 ans peuvent ne pas posséder le bon sens et les compétences nécessaires pour utiliser le vélo électrique en toute sécurité, ce qui pourrait endommager le vélo électrique, causer des dégâts matériels, des blessures corporelles graves et/ou la mort. Veuillez prendre connaissance de la législation locale, qui stipule peut-être un âge plus élevé pour être apte à utiliser le vélo. Il est de votre responsabilité de connaître et de respecter la législation locale concernant l'âge minimum requis et les autres qualifications que le cycliste doit posséder.



MINIMUM
OPERATOR AGE



DANGER : Le fait de conduire un véhicule sous l'influence de l'alcool, de stupéfiants ou de toute substance ou dans tout état qui pourrait altérer votre fonction motrice, votre jugement, votre temps de réaction ou votre capacité à conduire un véhicule en toute sécurité vous expose à un RISQUE TRÈS ÉLEVÉ de blessures graves ou de mort. Ne conduisez votre vélo électrique ou d'autres véhicules que si vous êtes sobre et si vous êtes physiquement et mentalement prêt à rouler en toute sécurité.

Connaître et respecter toutes les lois locales pertinentes

Le RadRunner 3 Plus est un Pedelec de 250 watts (W). Veuillez consulter la législation en vigueur dans les lieux où vous avez l'intention de rouler afin de bien comprendre l'ensemble des exigences légales nécessaires pour utiliser votre RadRunner 3 Plus. Ce manuel fera référence à votre RadRunner 3 Plus comme un « RadRunner 3 Plus », « RadRunner 3 Plus », », « vélo » ou « vélo électrique ». Il vous incombe de vous renseigner sur les lois locales qui régissent tout type de véhicule que vous utilisez.

Conduisez convenablement en fonction des conditions routières

Voyagez toujours à des vitesses adaptées au terrain et aux conditions locales ainsi qu'à votre niveau d'expérience. En cas de doute, ralentissez.

Roulez avec votre phare allumé, cela vous rendra plus visible dans toutes les conditions. Le phare s'allumera lorsque le vélo électrique est sous tension. Nous vous recommandons de le garder allumé à chaque fois que vous roulez.

Concentrez-vous sur le chemin à parcourir. Évitez les nids-de-poule, le gravier, la glace, les routes mouillées ou grasses, les feuilles mouillées, trottoirs, les voies ferrées, les ralentisseurs, les vannes de vidange, les épines, le verre brisé et les autres obstacles, dangers et risques de crevaison.



AVERTISSEMENT : Si vous traversez des voies ferrées ou des surfaces rainurées ou surélevées similaires en diagonale, la surface de la voie pourrait « saisir » ou faire dévier votre vélo électrique et provoquer le blocage ou un accident soudain, entraînant des blessures graves ou la mort. Traversez toujours ces surfaces à un angle perpendiculaire ou, en cas de doute, descendez et marchez à côté de votre vélo électrique.

CONDUITE SUR LES SENTIERS

Soyez respectueux sur les sentiers et installations à usage partagé. Conservez une vitesse raisonnable et inférieure à la limite de vitesse pour les chemins. Dépassez les autres usagers prudemment et avec courtoisie. Utilisez votre voix et/ou votre klaxon pour signaler votre présence aux autres, surtout lorsque vous les dépassez. Gardez à l'esprit que votre vélo électrique est lourd, peut aller à grande vitesse et peut blesser les autres s'il n'est pas utilisé avec précaution.

CONDUITE SUR ROUTE

Lorsque vous conduisez sur route, respectez le même code de la route que tous les autres véhicules ainsi que les règles locales régissant l'utilisation du vélo ou du vélo électrique. Le partage de la route avec d'autres véhicules présente de nombreux dangers. Prenez toujours les précautions suivantes :

- Attendez-vous à des imprévus tels que l'ouverture de portes de voiture ou des voitures qui sortent des allées.
- Soyez très prudent aux croisements et lorsque vous vous préparez à dépasser d'autres véhicules ou d'autres cyclistes.
- Roulez de manière prévisible, en ligne droite et avec le flux de circulation. Ne roulez jamais en sens inverse de la circulation.
- Utilisez des signaux manuels corrects pour indiquer que vous allez tourner et faites-le bien avant de tourner.
- Roulez prudemment. Pour les autres usagers de la route, vous pouvez être difficile à voir.
- Augmentez votre visibilité en suivant les conseils énoncés dans [« Conditions de faible visibilité » en dessous](#).

CONDUITE HORS ROUTE

La conduite hors route nécessite une attention particulière et des compétences spécifiques, et présente des conditions et des dangers variables. Ne roulez pas hors route à moins de disposer des compétences adéquates pour le faire. Si vous choisissez de rouler hors route, portez un équipement de sécurité adéquat et ne roulez pas seul dans des régions reculées.

CONDITIONS DE FAIBLE VISIBILITÉ



AVERTISSEMENT : Le fait de rouler de nuit ou dans d'autres conditions de faible visibilité (aube, crépuscule, brouillard, pluie, brume, neige, etc.) diminue la visibilité et ne permet pas toujours d'éviter les dangers. Les autres usagers auront également plus de mal à vous voir et à vous éviter, ce qui augmentera le risque d'accidents, de blessures graves ou de décès. Les surfaces mouillées et glissantes aggravent le risque de blessure ou de mort. Évitez ces conditions autant que possible. Si vous devez rouler dans ces conditions, suivez les consignes ci-après pour réduire les risques.

- Porter des vêtements coloré réfléchissants et de couleur vive.
- Ralentissez.
- Utilisez des itinéraires que vous connaissez et dotés de l'éclairage public si possible.
- Assurez-vous que les réflecteurs pneu muraux, les pédales et autres sont installés et ne sont pas obstrués.
- Assurez-vous que le phare avant, le feu arrière/feu de freinage fonctionnent correctement et sans obstruction. Utilisez-les.

CONDITIONS HUMIDES

Votre RadRunner 3 Plus n'est pas destiné à être utilisé dans les flaques d'eau, les fortes pluies ou les ruisseaux. Ne plongez ni n'immergez jamais ce produit dans l'eau ou un autre liquide, car le système électrique pourrait s'en trouver endommagé.



AVERTISSEMENT : La conduite dans des conditions d'humidité peut rendre les mains, les pieds et les surfaces de conduite glissantes et augmenter considérablement le risque d'accidents, de blessures graves ou de décès. Les conditions de faible visibilité (nuit, crépuscule, aube, brouillard, brume, pluie, neige, etc.) aggravent le risque de blessure ou de mort. Évitez de rouler dans de telles conditions. Si vous choisissez de rouler dans des conditions humides, vous le faites à vos risques et périls. Suivez les recommandations ci-dessous pour réduire ce risque.

- Réduisez la vitesse de conduite pour vous aider à contrôler le vélo électrique dans des conditions glissantes.
- Freinez plus tôt car il faut plus de temps pour ralentir que dans des conditions sèches.

- Veillez à vous rendre plus visible pour les autres usagers de la route en suivant les conseils de [« Conditions de faible visibilité » sur la page précédente](#).
- N'oubliez pas que les dangers de la route sont plus difficiles à repérer si le terrain est mouillé, alors soyez très prudent.

CONDUITE EXTRÊME

Il n'existe pas de conditions appropriées pour une conduite extrême. Bien que de nombreux articles, publicités et catalogues décrivent des conditions de conduite extrême, Rad Power Bikes recommande vivement de ne pas utiliser ses produits de manière inappropriée et dangereuse.



DANGER : La conduite extrême présente un RISQUE TRÈS ÉLEVÉ de blessures graves ou mortelles. La conduite extrême comprend, sans s'y limiter, les sauts, les cascades ou toute conduite qui dépasse vos capacités ou les limites de force et d'intégrité de certains composants du vélo électrique et/ou conduit à des situations dangereuses. Ne vous engagez jamais dans une conduite extrême ou tout autre type de conduite qui dépasse vos capacités.

Portez un casque et un équipement de sécurité adéquats

Portez un équipement de sécurité approprié, y compris des chaussures fermées. Si vous portez des pantalons amples, fixez le bas à l'aide de pinces ou de bandes adéquates pour empêcher le tissu de claquer et de se coincer dans la chaîne ou d'autres pièces mobiles. N'utilisez jamais d'articles tels que des écouteurs ou vêtements à capuche qui peuvent compromettre votre audition ou votre champ de vision. Un magasin de vélos local, professionnel et réputé peut vous conseiller sur l'équipement le mieux adapté à la météo et aux autres conditions de conduite dans votre région.

Maximisez votre visibilité avec des couleurs vives et des vêtements d'extérieur ou des gilets réfléchissants. Ne compromettez jamais votre capacité à être vu ou entendu en retirant les réflecteurs de votre vélo électrique, en bloquant ou en retirant le phare avant ou le feu arrière ou en retirant la sonnette.



DANGER : Le fait de faire du vélo, vélo électrique, ou un véhicule sans casque entraîne un RISQUE TRÈS ÉLEVÉ de blessures graves à la tête ou de décès. Portez toujours un casque bien ajusté qui couvre le front. Dans de nombreuses régions, des dispositifs de sécurité spécifiques sont obligatoires. Il vous incombe de connaître les législations, règles et règlements en vigueur dans la région dans laquelle vous utilisez votre vélo.



WEAR A HELMET

Garantie limitée et autres conditions

La garantie de votre vélo électrique et les autres conditions juridiques contraignantes (p. ex., conditions d'achat, etc.) sont susceptibles d'être modifiées à tout moment. Pour consulter les conditions d'achat, rendez-vous sur radpowerbikes.eu/terms. Pour consulter la garantie actuelle, veuillez accéder à radpowerbikes.eu/garantie.

CONDITIONS DE GARANTIE LIMITÉE RAD POWER BIKES

Cette garantie limitée vient s'ajouter à vos droits légaux.

Tous les vélos électriques Rad Power Bikes (« RPB ») (le « vélo électrique ») achetés en Europe, ainsi que leurs composants individuels couverts (tels que définis dans le présent document), sont protégés contre tout défaut de fabrication ou de matériel concernant les Composants couverts pendant deux ans à compter de la date de réception de ce vélo électrique par le client (la « Période de garantie »). Cette garantie limitée s'applique uniquement aux achats de vélos électriques au Royaume-Uni et dans l'UE (les achats aux États-Unis ou au Canada sont soumis aux conditions de garantie offertes par RPB dans ces juridictions) et conformément aux conditions suivantes :

- Seul le propriétaire initial du vélo électrique est couvert par cette garantie limitée. La durée de garantie court à compter de la réception du vélo électrique et se termine immédiatement à la fin de la période de garantie ou lors de toute vente ou cession du vélo électrique à une autre personne si cet événement intervient avant, et la garantie ne s'applique en aucun cas aux propriétaires ultérieurs ou autres cessionnaires du vélo électrique.
- La garantie limitée est expressément limitée au remplacement de l'un des composants suivants qui sont livrés en série sur votre modèle de vélo électrique (toutes les pièces énumérées ne sont pas livrées en série sur tous les modèles), si ces composants s'avèrent défectueux : batterie lithium-ion (la « batterie »), cadre, fourche, potence, guidon, jeu de direction, tige de selle, selle, freins, éclairage, jeu de pédalier, ensemble de manivelles, pédales, jantes, moyeu de roue, roue libre, cassette, dérailleur, shifter, tendeur de chaîne, moteur, accélérateur, poignée d'aide au pédalage, contrôleur, faisceau de câblage, écran LCD, écran LED, écran de l'interface utilisateur, télécommandes, béquille, réflecteurs et matériel (chacun étant un « composant couvert »).

CETTE GARANTIE LIMITÉE NE COUVRE PAS

- L'usure normale de tout Composant Couvert.
- Les consommables ou pièces d'usure normale (y compris, les pneus, chambres à air, plaquettes de frein, câbles et boîtier, poignées, chaîne, rayons), sauf s'ils étaient déjà défectueux lors de leur réception.
- Tout dommage ou défaut des Composants Couverts résultant du non-respect des consignes du manuel du propriétaire du vélo électrique, d'un cas de force majeure, d'un accident, d'une mauvaise utilisation, d'une négligence, d'un abus, d'une utilisation commerciale, d'altérations, de modifications, d'un assemblage incorrect, de l'installation de pièces ou d'accessoires non prévus à l'origine ou incompatibles avec le vélo électrique tel que vendu, d'une erreur de l'opérateur, d'un dégât des eaux, d'une conduite extrême, de cascades ou d'un entretien de suivi incorrect.
- Pour éviter toute ambiguïté, RPB ne sera pas tenue responsable des éventuels dommages, pannes ou pertes causés par un entretien non autorisé ou l'utilisation de pièces non autorisées.
- La batterie n'est pas garantie contre les dommages résultant de surtensions, de l'utilisation d'un chargeur inadéquat, d'un mauvais entretien ou de toute autre mauvaise utilisation, de l'usure normale ou de dégâts des eaux.
- Les dommages survenus lors du transport si le propriétaire opte pour un mode d'expédition alternatif ou si le vélo est expédié par un transitaire ou un service similaire.
- Tout produit vendu par RPB qui n'est pas un vélo électrique.
- Les dommages survenus lors du transport si ceux-ci ne sont pas signalés à RPB dans les 30 jours suivant la réception du produit.

SEULE RPB EST HABILITÉE À DÉTERMINER SI LES DOMMAGES OU DÉFAUTS D'UN VÉLO ÉLECTRIQUE OU D'UN COMPOSANT COUVERT SONT PROTÉGÉS PAR LA PRÉSENTE GARANTIE LIMITÉE.

PROCESSUS DE RÉCLAMATION

RPB NE REMPLACERA AUCUN COMPOSANT COUVERT DANS LE CADRE DE CETTE GARANTIE LIMITÉE SANS AVOIR PRÉALABLEMENT CONSULTÉ LES PHOTOS OU LA VIDÉO DU COMPOSANT COUVERT ENDOMMAGÉ.

Avant de présenter une demande au titre de la garantie, nous vous suggérons de contacter notre équipe d'assistance technique au eu-support@radpowerbikes.com, car il pourrait exister une solution simple à votre problème.

Sous réserve de vos droits d'annulation énoncés dans les Conditions générales d'achat, afin d'exercer votre droit de recevoir un remplacement pour un Composant Couvert dans le cadre de cette garantie limitée, vous devez :

- Contacter l'équipe d'assistance technique RPB par e-mail à eu-support@radpowerbikes.com ou par téléphone au +31-85 7470430 ou Royaume-Uni : +44 800 069 8513. En premier lieu, l'équipe d'assistance technique collaborera avec vous pour chercher des solutions simples au problème de votre vélo électrique.
- Si l'équipe d'assistance technique détermine qu'un Composant Couvert doit être remplacé, elle vous fournira un ensemble de consignes pour retourner le Composant Couvert défectueux et recevoir un remplacement.
- Une fois que vous aurez reçu le Composant Couvert de remplacement, l'équipe d'assistance technique vous aidera à déterminer comment remplacer ou installer le nouveau Composant Couvert de votre vélo électrique.
- Vous prendrez à votre charge les frais d'expédition associés au retour d'un Composant Couvert à moins que RPB n'accepte par écrit de s'en acquitter. Les Composants Couverts de remplacement visés par cette garantie limitée ne peuvent être expédiés qu'à l'adresse de l'acheteur initial.

Toutes les demandes dans le cadre de cette garantie doivent être présentées par l'intermédiaire de Rad Power Bikes dans les 2 ans suivant l'achat initial. Les demandes en garantie peuvent être soumises à eu-support@radpowerbikes.com

Les pièces sous garantie ne peuvent être expédiées que dans les 26 pays vers lesquels nous expédions actuellement. Si vous avez fait livrer votre vélo électrique dans un pays avant de l'expédier dans un autre pays, les pièces ne pourront être envoyées que dans le pays dans lequel le vélo a été initialement livré.

LA PRÉSENTE GARANTIE LIMITÉE VOUS CONFÈRE DES DROITS LÉGAUX SPÉCIFIQUES ET VOUS POURRIEZ ÉGALEMENT DISPOSER D'AUTRES DROITS RELATIFS AUX PRODUITS QUI NE SONT PAS AFFECTÉS PAR CETTE GARANTIE LIMITÉE.

Regardez la vidéo d'assemblage !

Obtenez votre manuel le plus récent !

Nous faisons de notre mieux pour rendre ce manuel aussi clair, complet et précis que possible, mais il nous arrive parfois d'apprendre de nouvelles choses, de déceler des erreurs, d'améliorer les explications ou d'ajouter de nouvelles informations importantes en matière de sécurité. Le manuel que vous lisez actuellement n'est peut-être pas la dernière version, à moins que vous ne l'ayez téléchargé.

Veillez vous rendre sur notre Centre d'aide à radpowerbikes.eu/help pour télécharger le dernier manuel et visionner votre vidéo d'assemblage afin que vous puissiez vivre l'expérience la plus sûre et la plus agréable avec votre nouveau vélo électrique !

Merci d'avoir choisi Rad !