

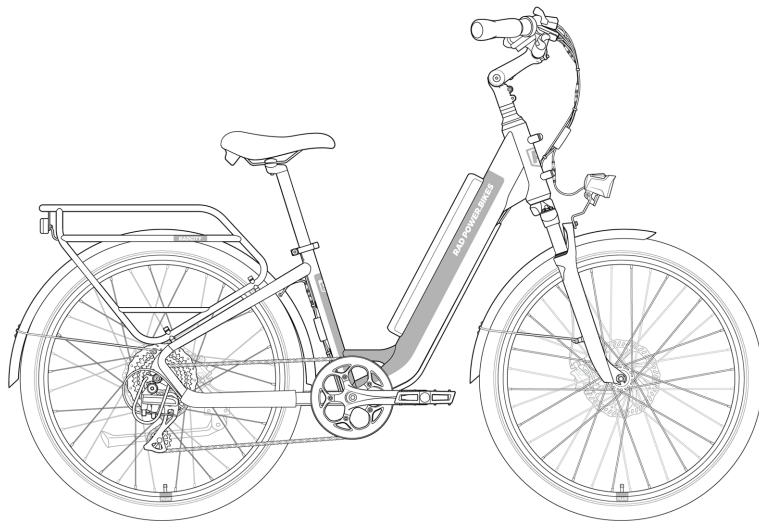

# RadCity™ 5 Plus

## GEBRUIKERSHANDLEIDING

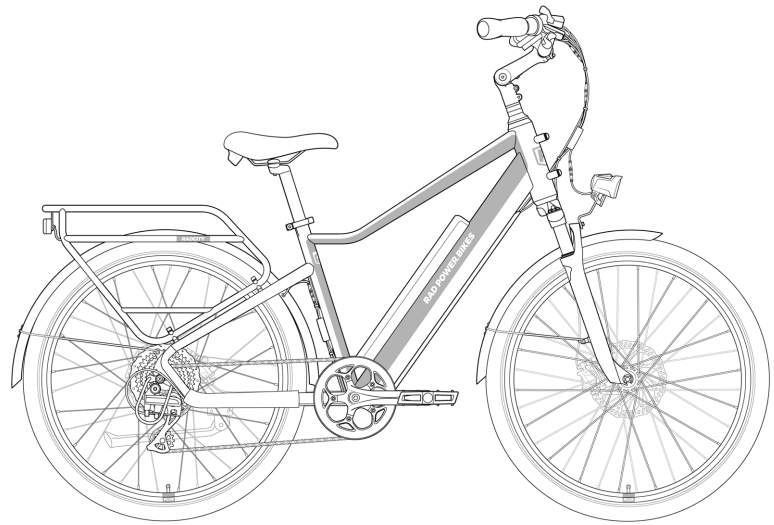

Iedereen bij Rad Power Bikes geeft om uw veiligheid en de veiligheid van de mensen om u heen. Wij willen dat u jarenlang op een veilige en betrouwbare manier van uw geweldige e-bike geniet.



**WAARSCHUWING:** Verander of wijzig niets in het elektrische systeem, de accu, digitale bedieningselementen, fysieke componenten of aandrijflijn van uw e-bike. Als u dit wel doet, kan uw garantie komen te vervallen. Dergelijke wijzigingen kunnen leiden tot schade aan uw e-bike, andere eigendommen, of letsel of overlijden van u of anderen.



**WAARSCHUWING:** Deze e-bike mag niet worden bediend door personen jonger dan 16 jaar. Kinderen onder de 16 jaar hebben mogelijk onvoldoende beoordelingsvermogen en vaardigheden om de e-bike veilig te bedienen, wat mogelijk kan leiden tot schade aan de e-bike, schade aan andere eigendommen, ernstig letsel en/of overlijden. Controleer ook uw lokale wetgeving, die mogelijk een hogere leeftijd vereist. Het is uw verantwoordelijkheid om de plaatselijke voorschriften met betrekking tot de leeftijd van de rijder en andere kwalificaties te kennen en na te leven.



MINIMUM  
OPERATOR AGE



**GEVAAR:** Door te fietsen, een e-bike of een vergelijkbaar voertuig te besturen zonder helm, loopt u een ZEER HOOG RISICO op ernstig hoofdletsel of de dood. Draag altijd een goed passende helm die het voorhoofd bedekt. Veel landen vereisen specifieke veiligheidsvoorzieningen. Het is uw verantwoordelijkheid om uzelf vertrouwd te maken met en te voldoen aan de wetten, regels en voorschriften die gelden waar u fietst.



WEAR A HELMET



**WAARSCHUWING:** Elke fiets, e-bike of vergelijkbaar voertuig is onderhevig aan slijtage en bepaalde onderdelen en bevestigingsmiddelen kunnen uitrekken of losraken door de trillingen en belasting bij normaal gebruik. U moet uw e-bike voor elke rit controleren en volgens de andere checklists in deze handleiding. Als u dit niet doet, kan dit leiden tot materiële schade, ernstig letsel of de dood.



PRE-RIDE CHECK  
[rad-go.com/safety](https://rad-go.com/safety)

Lees, begrijp en volg alle veiligheidsvoorschriften, voorzorgsmaatregelen en waarschuwingen in deze handleiding en voor alle accessoires of hulpstukken die u toevoegt om uw e-bike voor u te perfectioneren. Let op uw veiligheid! Rijd met Rad!

## Welkom bij Radventure!

Bedankt voor uw aankoop van de RadCity™ 5 Plus van Rad Power Bikes™!

We zijn er trots op dat we u een product van topkwaliteit mogen leveren waar u jarenlang plezier aan zult beleven. Lees en begrijp deze handleiding volledig voordat u uw e-bike monteert en ermee gaat rijden. De nieuwste versie van uw handleiding, uw montagevideo en andere nuttige inhoud is beschikbaar via de QR-code en URL aan de rechterkant.

Zorg dat u voor alle hardware het koppel controleert (zie "[Specificaties van gereedschappen en koppel](#)" op pagina 11) tijdens montage van de fiets. Volg voor elke rit de aanbevelingen in de "[Veiligheidschecklists](#)" op pagina 35. Zorg tot slot goed voor uw nieuwe RadCity door de richtlijnen in "[Aanbevolen onderhoudsintervallen](#)" op pagina 38 te volgen. Als u niet zeker weet of u over de vaardigheden, ervaring en speciaal gereedschap beschikt die nodig zijn voor montage en onderhoud, vraag dan hulp aan een plaatselijke, professionele en ervaren fietsenmaker.

**WE ZIJN HIER OM TE HELPEN!** Mocht u na het lezen van deze handleiding en het bekijken van de montagevideo nog vragen hebben, raadpleeg dan de Rad Power Bikes Helpcentrum via [radpowerbikes.eu/help](https://radpowerbikes.eu/help).

Bedankt voor het kiezen voor Rad!

# Inhoudsopgave

Welkom bij Radventure! .....	1
Deze handleiding gebruiken .....	3
Montage-instructies voor de RadCity .....	4
Specificaties van gereedschappen en koppel .....	11
Aanpassen voor comfort en veiligheid .....	14
Zadelhoek en horizontale positie .....	14
Zadelhoogte .....	14
Verfijnd afstellen van de hoek van de stuurpen .....	15
Draai de balhoofdlagerpers zorgvuldig strak .....	16
Hoek Rad UI-scherm en UI-afstandsbediening .....	17
Hoek remhendel .....	17
Schokdempervork .....	17
Zorg ervoor dat alle onderdelen goed zijn vastgedraaid .....	18
Accu-informatie .....	19
Functies van de accu .....	19
Veilige bedrijfstemperaturen .....	19
De accu verwijderen en plaatsen .....	20
Voordat u oplaadt .....	21
Oplaadprocedure .....	22
Geschatte oplaadtijd .....	23
Geschatte actieradius per volledige lading .....	23
Best practices voor het vergroten van het bereik en de levensduur van de accu .....	23
Accuopslag .....	24
Samenvatting: aanbevolen temperaturen voor de accu .....	24
Aanvullende kritieke veiligheidsinformatie over de accu .....	25
Gebruik .....	26
Hoe het elektrische systeem werkt .....	26
Functies op het stuur .....	26
Rad UI-functies en elektrische bediening .....	27
Remlicht .....	29
Opstartprocedure .....	29
Parkeren, opslag en transport .....	30
Lading of een kind vervoeren .....	32
Gewichtslimieten .....	32
Op een veilige manier lading vervoeren (lading of passagiers) .....	32
Passagiers vervoeren .....	33
Huisdieren vervoeren .....	34

Veiligheidschecklists .....	35
Onderhoud .....	38
Controleer en onderhoud uw e-bike regelmatig .....	38
Aanbevolen onderhoudsintervallen .....	38
Controleer de remmen en motoruitschakeling .....	39
Onderhoud van Banden en wielen .....	40
Stuurdraai- en duwtesten .....	41
Bescherming tegen roest, corrosie en waterschade .....	42
Probleemoplossing .....	43
Foutdetectie .....	44
Rijd zo veilig mogelijk .....	46
Leeftijd en vereiste vaardigheden .....	46
Ken en houd u aan alle relevante lokale wetten .....	46
Rijd op een bij de omstandigheden passende manier .....	46
Draag een helm en geschikte veiligheidsuitrusting .....	48
Beperkte garantie en andere voorwaarden .....	49

## Deze handleiding gebruiken

Deze handleiding bevat belangrijke informatie over het veilig berijden en onderhouden van uw RadCity. Lees deze aandachtig door en maak uzelf vertrouwd met uw e-bike voordat u erop gaat rijden. Besteed extra aandacht aan de veiligheidsberichten die hier worden weergegeven.

**LET OP:** Een "kennisgeving" is belangrijke informatie die u kan helpen schade aan de e-bike of uw eigendommen te voorkomen of de levensduur van onderdelen en de e-bike te verlengen.



**VOORZICHTIG:** Een waarschuwing geeft een gevaarlijke situatie aan met, indien deze niet wordt vermeden, (licht) letsel of materiële schade als gevolg.



**WAARSCHUWING:** Een "waarschuwing" geeft een gevaarlijke situatie aan met, indien deze niet wordt vermeden, de dood, ernstig letsel of materiële schade als gevolg.



**GEVAAR:** Een "gevaar" geeft een gevaarlijke situatie aan met, indien deze niet wordt vermeden, de dood, ernstig letsel of materiële schade als gevolg.

Het besturen van een fiets, driewieler of ander voertuig houdt altijd een zeker risico op ernstig letsel of de dood in. Uw veiligheid is afhankelijk van vele factoren, waaronder uw vaardigheid, het onderhoud van uw e-bike en de rijomstandigheden. Er zijn ook factoren die u niet kunt beheersen of waarop u niet kunt anticiperen. Deze handleiding doet geen uitspraken over het veilige gebruik van dit product onder alle mogelijke omstandigheden. Neem bij vragen contact op met Rad Power Bikes.

Voor de montage en eerste afstelling van uw e-bike van Rad Power Bikes is speciaal gereedschap en vakmanschap nodig. Wij raden u aan dit te laten doen door een professionele, ervaren fietsenmaker. Bewaar deze handleiding en alle andere documenten die met uw RadCity zijn meegeleverd. Alle details in deze handleiding kunnen zonder voorafgaande kennisgeving aan de gebruiker worden gewijzigd of ingetrokken. Ga naar [radpowerbikes.eu/manual](http://radpowerbikes.eu/manual) om de nieuwste versie te bekijken en te downloaden. Rad Power Bikes stelt alles in het werk om de nauwkeurigheid van de documentatie te garanderen, maar aanvaardt geen verantwoordelijkheid of aansprakelijkheid als er fouten of onnauwkeurigheden in voorkomen.

# Montage-instructies voor de RadCity

De volgende stappen geven een overzicht van hoe u uw RadCity 5 Plus van Rad Power Bikes kunt monteren. Ze bieden geen volledige of uitgebreide handleiding van alle aspecten van montage, onderhoud en reparatie; daarvoor zijn gespecialiseerde gereedschappen en vaardigheden nodig. We raden u aan een erkende en ervaren fietsenmaker te raadplegen als u hulp nodig hebt bij de montage, de reparatie en het onderhoud van uw RadCity.

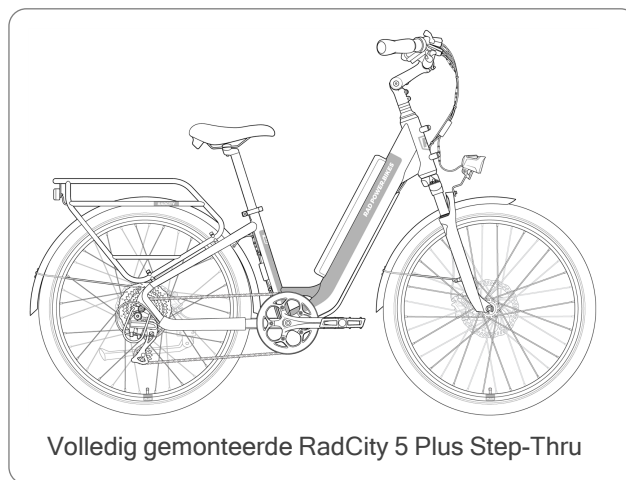
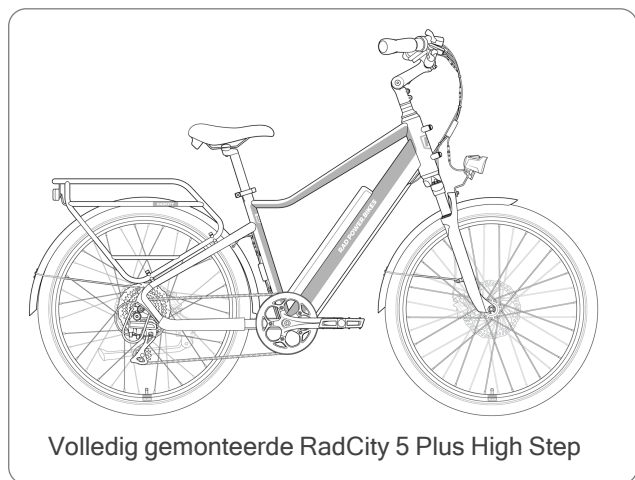

Houd er rekening mee dat uw e-bike componenten kan bevatten die er anders uitzien dan die in de illustraties van deze handleiding. Dergelijke veranderingen zorgen voor een ononderbroken productie en verzending. Onze ingenieurs testen elk onderdeel grondig om kwaliteit en compatibiliteit te garanderen.

**WAARSCHUWING:** Onjuiste montage, onderhoud of gebruik van uw e-bike kan leiden tot defecten aan onderdelen of prestaties, verlies van controle, ernstig letsel of de dood. Zelfs als u een ervaren fietser bent, moet u de volledige handleiding en alle documentatie voor subonderdelen of accessoires lezen en begrijpen voordat u gaat fietsen. Als u niet zeker weet of u over de ervaring, vaardigheden en/of gereedschappen beschikt om alle montageschappen in de handleiding en de montagevideo op [radpowerbikes.eu/manual](http://radpowerbikes.eu/manual) uit te voeren, raadpleeg dan een plaatselijke, erkende fietsenmaker om uw e-bike te monteren.

1. Pak de e-bike uit. Open de doos en verwijder, samen met iemand anders die sterk genoeg is om een zwaar voorwerp op te tillen, de e-bike en plaats deze rechtop op het achterwiel en de beschermplaat van de voorvork. Verwijder voorzichtig het verpakkingsmateriaal dat het fietsframe en de onderdelen beschermt. Bewaar het verpakkingsmateriaal voor het geval u de fiets later wilt verzenden. Bent u dat niet van plan, recycle deze materialen, vooral het karton en het schuim, waar mogelijk. Verwijder de kleine doos en spreid de inhoud zorgvuldig uit. Verzeker u ervan dat alle volgende onderdelen bij de e-bike zijn inbegrepen:

- Voorwiel
- Voorste spatbord/spatscherm
- Oplader
- Voorlicht
- Montagemateriaal voor voorlicht en spatbord/spatscherm
- Pedalen (links en rechts)
- Sleutels
- Handleiding(en)
- Snelspanner voorwiel (in beschermplaat van de voorvork)
- Afdekking voor stuurpenboutgat
- Toolkit voor montage

Als er iets ontbreekt, neem dan contact op met Rad Power Bikes.

Voor montage en onderhoud raden we ook het volgende aan (niet inbegrepen):

- Een sterke vriend
- Zijknijptang
- 15mm-pedaalsleutel
- Fietsvet
- Een schone stoffen of papieren doek om overtollig vet te verwijderen
- Fietspomp met Schrader-ventiel en manometer
- Momentsleutel (3 Nm-60 Nm) met inbusbits

2. Monteer het stuur zoals getoond in de RadCity-montagevideo, die u kunt bekijken op [radpowerbikes.eu/assemble](http://radpowerbikes.eu/assemble).
  - a. Bepaal of u met de lange 5mm-inbussleutel bij de interne dopbout kunt komen, weergegeven als "C" in de afbeelding "[Montage stuurpen/stuur](#)" [hieronder](#). Als de dopbout niet zichtbaar is, draait u de stelbout voor de hoek van de stuurpen los (zie "[Bouten voor het afstellen van de hoek van de stuurpen](#)" [hieronder](#)) en verwijdert u de andere stelbout voor de hoek van de stuurpen (aan de onderkant van de stuurpen). Draai de stuurpen totdat de bovenste capbout kan worden bereikt met de lange 5mm-inbussleutel.
  - b. Richt het stuur zo, dat de remhendels naar voren wijzen en de schakelhendel zich aan de rechterkant van de rijder bevindt. Traceer de rembehuizing van de linkerremhendel naar de remklauw en zorg ervoor dat de kabelbundel niet verdraaid is.
  - c. Centreer de stuurpen en stuurconstructie op de balhoofdbuis. Schuif de pen volledig op de buis. Als de stuurpen niet gemakkelijk naar beneden schuift, draai dan de klambouten van de stuurpen (zie "B" in "[Montage stuurpen/stuur](#)" [hieronder](#)) ongeveer twee slagen los en probeer het opnieuw (5mm-inbussleutel).
  - d. Draai de interne bovenste capbout vast met de lange 5mm-inbussleutel. Steek het lange uiteinde van het gereedschap in de bovenkant van de stuurpen en in de kop van de bovenste capbout (zie "C" in "[Montage stuurpen/stuur](#)" [hieronder](#)). Draai met de klok mee totdat de steeksleutel iets moeilijker te draaien is en draai de steeksleutel dan nog een halve slag verder.
  - e. Controleer of de balhoofdlagerpers strak genoeg zit. Druk op de achterkant of zijkant van de pen en probeer deze heen en weer te bewegen. Er mag geen beweging in de stuurpen zijn, wat aangeeft dat de balhoofdlagerpers strak genoeg zit voor de volgende montageschappen. Later in het proces test en verfijnt u de strakheid van de balhoofdlagerpers tijdens het rijden.
  - f. Draai de klambouten van de stuurpen gelijkmatig vast (inbussleutel). Richt het stuur zo dat het loodrecht op het frame staat. Draai de klambouten van de stuurpen een kwartslag per keer vast, afwisselend tussen de bouten, totdat ze gelijkmatig zijn aangedraaid tot de waarde in "[Specificaties van gereedschappen en koppel](#)" op [pagina 11](#).

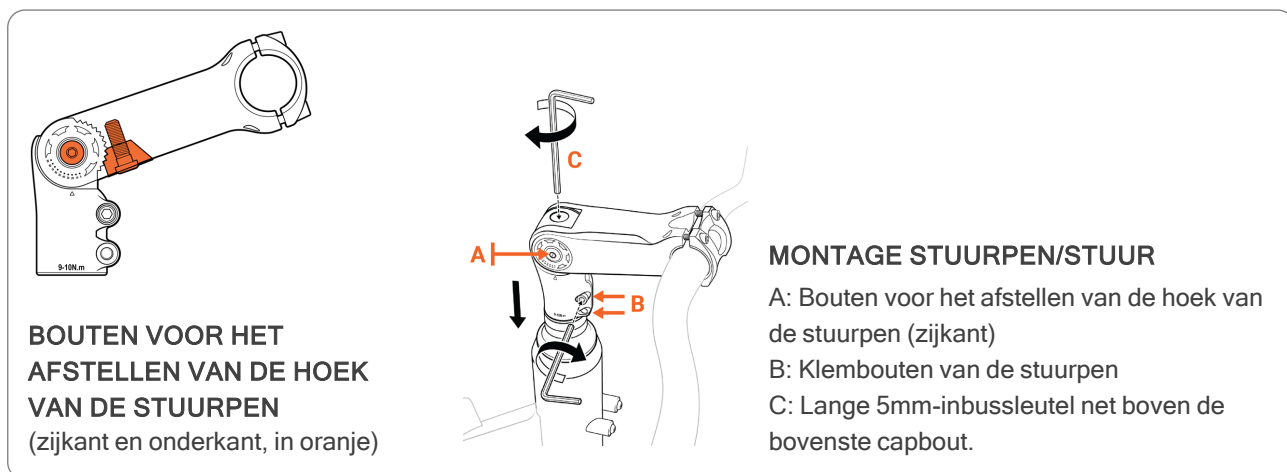

- g. Plaats het stuur correct op de stuurpen. Uw stuur zat losjes vast aan de stuurpen van uw fiets, dus zorg ervoor dat het goed gecentreerd is voordat u het vastzet op de stuurpen en dat de handvatten ongeveer evenwijdig aan de grond zijn wanneer het voorwiel is gemonteerd. (U kunt de positionering later verfijnen).
- h. Draai de bouten van de klemplaat van de stuurpen vast. Gebruik een inbussleutel om elk van de klemplaatbouten een kwartslag vast te draaien volgens een "X"-patroon. Herhaal dit totdat het stuur goed vastzit. Zorg ervoor dat de opening tussen de klemplaat en de stuurpen gelijk is. Draai de bouten gelijkmatig aan tot de waarde vermeld in "[Specificaties van gereedschappen en koppel](#)" op [pagina 11](#).

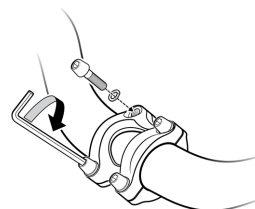

Montage van de klemplaat van de stuurpen

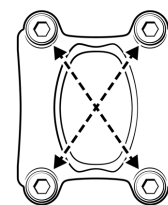

Draai de bouten vast in een "X"-patroon

3. Monteer het voorwiel op de voorvork zoals hieronder uitgelegd.



**WAARSCHUWING:** Raak de remschijf niet aan, deze heeft scherpe randen en kan ernstig letsel veroorzaken. Het aanraken van de remschijf of remblokken met de blote huid kan ook natuurlijke oliën overbrengen. Oliën of andere smeermiddelen kunnen de remprestaties verminderen. Wij raden aan om beschermende handschoenen te dragen wanneer u in de buurt van het remsysteem werkt.



- a. Zoek en verwijder de snelspanner van de beschermplaat van de voorvork. Open de hendel, verwijder de kartelmoer en kegelveer aan de andere kant en verwijder de spanner. Houd de nokvolger (zie "E" in de volgende afbeelding) en de andere kegelveer op hun plaats aan de kant van de hendel.

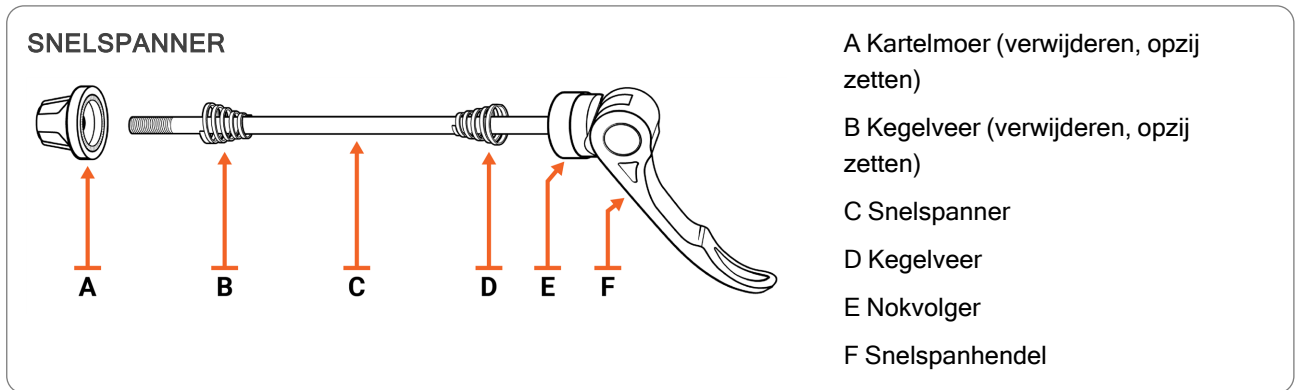

**LET OP:** De afbeelding "Snelspanner" toont u de componenten die u nodig hebt *houden*. U kunt de verpakking die uw voorvork beschermt tijdens de verzending weggooien. Die verpakking bevat een plastic vorkbeschermplaat en een beschermende, holle metalen staaf waar de spanner doorheen ging. Tijdelijke, beschermende afstandhouders kunnen op die holle staaf zitten en hun materiaal kan variëren, bijvoorbeeld zwart plastic of eruit zien als dikke metalen ringen. Plaats die afstandhouders niet op de snelspanner.

- b. Monteer de spanner door de voorwielnaaf, beginnend vanaf de zijkant van het wiel *zonder* de remschijf. Zorg ervoor dat u de remschijf niet aanraakt. Plaats de kegelveer terug op de spanner. Zorg ervoor dat beide kegelveren naar binnen wijzen. Houd de hendel open en draai de kartelmoer een paar slagen vast, zodat er voldoende ruimte overblijft voor de vorkdropouts.
- c. Verwijder de afstandhouder van het hydraulische remblok van de remklauw op het voorwiel.

**LET OP:** Als het voorwiel niet is gemonteerd en de hydraulische remblokafstandhouder ontbreekt, mag u de remhendels NIET inknippen. Als u dit wel doet, kunnen de remblokken te veel aan elkaar klemmen en kan de remschijf niet tussen de remblokken passen. Als dit u overkomt, plaatst u de remblokafstandshouder terug tussen de remblokken om meer ruimte tussen de remblokken voor de remschijf te creëren.

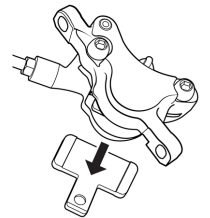

- d. Laat een vriend de fiets stabiel en volledig rechtop houden totdat u klaar bent met het vastzetten van de snelspanhendel. Zet de e-bike niet op de standaard.
- e. Til de voorkant van de fiets op en verwijder de beschermplaat.

**LET OP:** De verpakking van de voorvork bevat zowel de vorkbeschermplaat als een metalen afstandsstang en, in sommige gevallen, kleinere afstandhouders die rond die stang gaan. De kleinere afstandhouders kunnen van zwart plastic, metaal of andere materialen zijn en kunnen eruit zien als dikke ringen. U kunt deze verpakkingselementen recycleren volgens de lokale regels. Zorg ervoor dat u alle afgebeelde componenten bewaart "[Snelspanner](#)" hierboven.

- f. Laat de voorvork voorzichtig op het wiel zakken. Let op de remschijf: deze moet tussen de remblokken glijden. Zodra de schijf zich tussen de remblokken bevindt, leidt u de voorvork op het wiel zodat de wielas in de vorkdropouts komt. (De vorkdropouts zijn de sleuven aan elk uiteinde van de voorvork waar de wielas in past).
- g. Controleer nogmaals of het wiel volledig in de dropouts is gestoken, dat de wielas waterpas en evenwijdig aan de grond is en dat het wiel gecentreerd is in de voorvork.
- h. Zorg ervoor dat de snelspanhendel in de ronding van de nokvolger zit, zoals in de afbeelding "Nokvolgerpositie".
- i. Zorg ervoor dat uw vriend de fiets nog steeds volledig rechtop en stabiel houdt, wat zorgt voor een gelijkmatige druk aan beide zijden van de as. Dit is cruciaal voor de volgende stap.
- j. Zet de snelspanhendel vast.

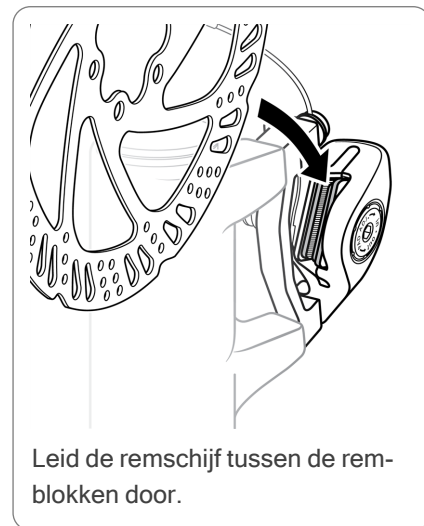

**LET OP:** De veiligheid en stabiliteit van uw voorwiel hangt af van de zeer strakke klemkracht van de snelspanhendel. Een goed afgestelde snelspanhendel vereist grote kracht om te sluiten of te openen.

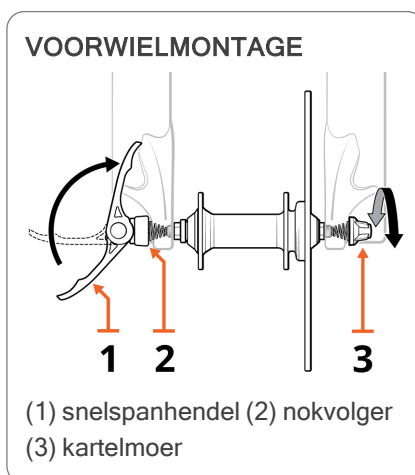

- i. Open de snelspanhendel helemaal. Houd de kartelmoer met één hand stevig vast terwijl u met de andere hand de snelspanhendel met de klok mee draait. Draai de hendel zo ver mogelijk met de hand vast.
- ii. Op dit punt zou de hendel te strak moeten zijn om hem halverwege te sluiten. Draai hem een kwartslag los en probeer de hendel weer half te sluiten. Herhaal dit totdat u de hendel half kunt sluiten.
- iii. Zorg ervoor dat de hendel onder een hoek staat, zodat hij bij het sluiten geen onderdelen van de fiets raakt, zoals de voorvork of een spatbordbeugel, waardoor hij niet volledig kan sluiten.
- iv. Sluit de hendel. Dit *zou* moeilijk moeten zijn en een afdruk in uw hand moeten achterlaten. Het nauwkeurig afstellen van de strakheid van de hendel kan verschillende pogingen vergen.



**WAARSCHUWING:** Als u geen grote kracht op de snelspanhendel kunt uitoefenen om deze te sluiten, moet u hulp zoeken bij een professionele fietsmaker. Als u uw voorwiel niet volledig vastzet, kan dit leiden tot ernstig letsel of de dood.

- k. Inspecteer uw voorwielmontage:
  - Zorg ervoor dat de gesloten snelspanhendel geen onderdelen van de fiets raakt, zoals de voorvork, waardoor deze niet volledig kan sluiten.
  - Controleer of er aan elke kant van de fiets evenveel dropout zichtbaar is onder de as. (Als er een verschil is, is uw as niet volledig in beide dropouts gestoken en moet u de vorige stappen herhalen vanaf het punt waar u controleert of beide kegelveren naar binnen wijzen).
- l. Test uw voorwielmontage met behulp van deze drie tests:
  - Terwijl uw vriend het voorwiel van de grond houdt, draait u aan het voorwiel om u ervan te verzekeren dat het niet wiebelt of los zit.



- Terwijl u schrijlings op de fiets zit met uw handen aan het stuur, knijpt u met uw linkerhand de voorremhendel in. Beweeg de fiets naar voren en naar achteren. Zorg ervoor dat de voorrem voorkomt dat het voorwiel doordraait en dat er geen speling of wiebelen is in het wiel, het stuur of de voorvork.
  - Inspecteer de snelspanhendel om er zeker van te zijn dat deze goed gesloten is gebleven.
- m. Controleer de veiligheid van het achterwiel. U moet ook het aandraaimoment van de asmoer van het achterwiel controleren om er zeker van te zijn dat deze correct is vastgedraaid (zie "[Specificaties van gereedschappen en koppel](#)" op [pagina 11](#)).

**LET OP:** Inspecteer en test beide wielen voor elke rit. Elk wiel en andere componenten kunnen na verloop van tijd en ten gevolge van normale trillingen tijdens het rijden, losraken.



**WAARSCHUWING:** Waarschuwing: Een niet goed vastgemaakt voor- of achterwiel kan verlies van controle, ongevallen, ernstig letsel of de dood tot gevolg hebben. Controleer bij de montage en voor elke rit of beide wielen goed vastzitten.

4. Monteer de voorste spatbord/spatscherm en het voorlicht.
- Verwijder het voorste spatbord/spatscherm vanaf de achterkant van de fiets.
  - Lokaliseer de tas met de spatbord/spatscherm en het bevestigingsmateriaal voor het voorlicht.
  - Voer het spatbord/spatscherm vanaf de achterkant van het voorwiel onder de vorkbrug door, zoals hieronder afgebeeld.

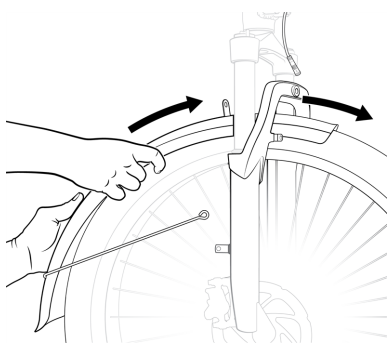

Voer het spatbord vanaf de achterkant van het voorwiel door

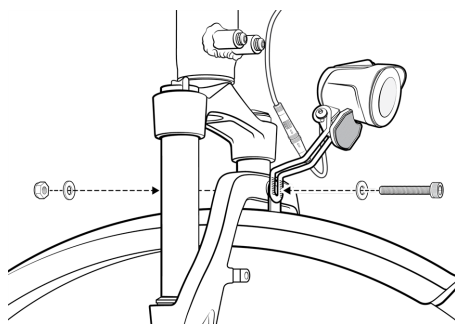

Bevestigingsmateriaal voor voorlicht

- Monteer het bevestigingsmateriaal voor het spatbord/voorlicht door de voorlichtsteun, het spatbord en de voorvork (5mm-inbussleutel en 10mm-steeksleutel).
- Sluit de voorlichtstekker aan. Lijn de interne inkeping en pinnen en externe pijlen uit en druk direct op elkaar zonder te draaien.

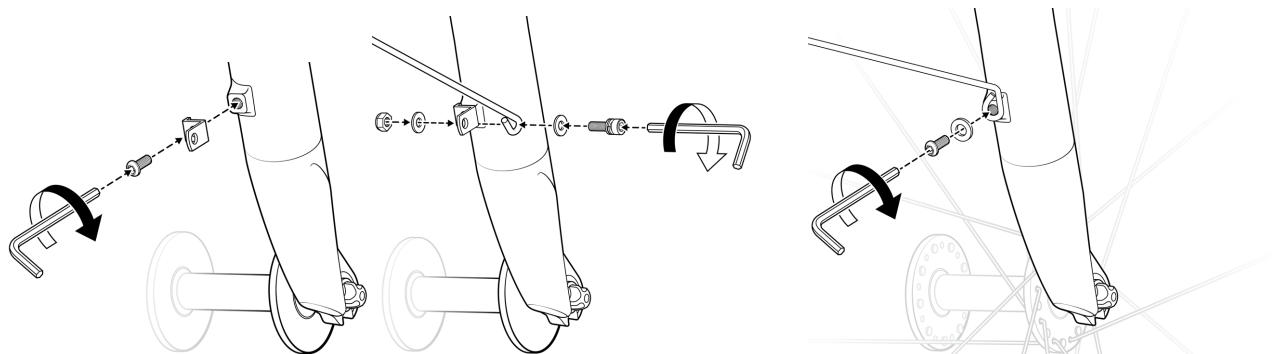

Montage van L-beugel  
(vereist op sommige fietsen)

Spatbordmontagearm/hardware  
die een L-beugel gebruikt

Spatbordmontagearm/hardware die GEEN  
L-beugel gebruikt

- Zoek het spatbord/spatscherm-montagemateriaal. Sommige RadCity 5 Plus-fietsen worden geleverd met een spatbordmontagearm waarvoor een L-vormige beugel nodig is; andere RadCity 5 Plus-fietsen worden geleverd met een andere spatbordmontagearm waarvoor een L-beugel nodig is. Raadpleeg bovenstaande illustraties voor de versie van de spatbordmontagearm en bevestigingsmaterialen die bij uw fiets zijn geleverd.

Opmerking: Als uw model werd geleverd met een L-beugel die niet vooraf op de voorvork was gemonteerd, draait u de bout erin om de L-beugel aan het montagepunt aan de achterkant van de voorvork te bevestigen, zoals weergegeven in de afbeeldingen. Draai stevig vast (inbussleutel). Herhaal met de andere L-beugel op de andere voorvork lager.

- g. Zet de spatbordmontagearmen vast. Gebruik het bevestigingsmateriaal voor het spatbord dat bij uw fiets is geleverd, volgens de toepasselijke illustratie hierboven. Draai stevig vast met een 4mm-inbussleutel (als uw spatbordbevestigingsmateriaal een L-beugel bevat, hebt u ook een 8mm-steeksleutel nodig).
- h. Controleer of de spatbord/spatscherm en het voorlicht gecentreerd zijn en draai vervolgens spatbord/spatscherm de bevestigingsarmbouten aan volgens de waarde in "[Specificaties van gereedschappen en koppel](#)" op pagina 11.
- i. Pas de hoek van het voorlicht iets naar beneden aan zodat het tegenliggers niet verblindt. Draai met behulp van de gereedschappen vermeld in "[Specificaties van gereedschappen en koppel](#)" op pagina 11 de hoekstelbout en borgmoer los, kantel het voorlicht naar beneden en draai vervolgens stevig vast. Niet te vast aandraaien.

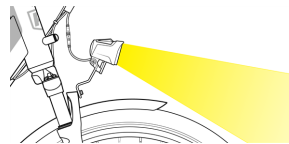

Voorlicht iets naar naar beneden gericht om anderen niet te verblinden

## 5. Monteer de pedalen.

- a. Pak het rechterpedaal, dat is gemarkeerd met "R", er moet een "R"-stickertje opzitten en heeft een soepele pedaalas. Het rechterpedaal komt op de crank aan de aandrijfkant van de fiets, waar de ketting zit en die aan de rechterkant van de fietser zit.
- b. Doe een kleine hoeveelheid fietsvet ter grootte van een erwte op de schroefdraad van het rechterpedaal.
- c. Draai het rechterpedaal voorzichtig op de rechtercrank door met de klok mee te draaien (naar de voorkant van de fiets). Doe dit langzaam en voorzichtig met de hand. Beweeg niet tegendraads en beschadig de schroefdraad niet. Zie de illustraties "[Montage rechterpedaal](#)".
- d. Doe een kleine hoeveelheid fietsvet ter grootte van een erwte op de schroefdraad van het linkerpedaal.
- e. Draai het linkerpedaal voorzichtig op de linkercrank door tegen de klok in (naar de voorkant van de fiets) te draaien. Het linkerpedaal met omgekeerde schroefdraad is gemarkeerd met een "L", er moet een "L"-stickertje opzitten en het heeft inkepingen op de pedaalas. Volg de schroefdraad langzaam en voorzichtig met de hand zonder de draden te kruisen of te beschadigen. Zie de illustraties "[Montage linkerpedaal](#)".

### MONTAGE RECHTERPEDAAL

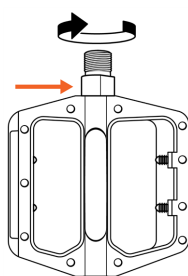

Rechterpedaal met soepele pedaalas.

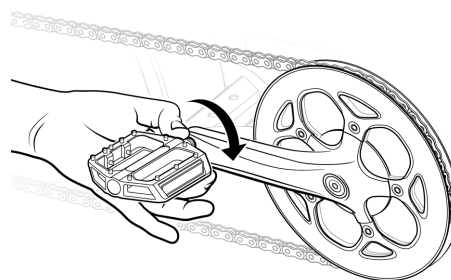

Draai het rechterpedaal voorzichtig met de hand op de rechtercrank, draaiend met de klok mee.

### MONTAGE LINKERPEDAAL

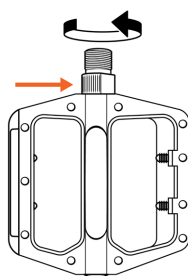

Linkerpedaal met inkepingen op de pedaalas.

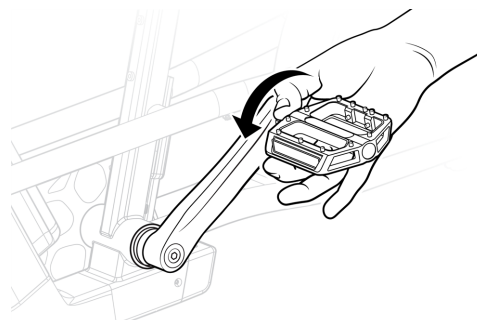

Draai het rechterpedaal voorzichtig met de hand op de linkercrank, draaiend tegen de klok in.

- f. Draai elk pedaal vast met een pedaalsleutel. U kunt voor deze taak ook een momentsleutel met een pedaalsleutel voor montage op momentsleutel gebruiken, maar gewone sleutels passen niet in de nauwe ruimte en kunnen uw pedaal of crank beschadigen.
- g. Draai elk pedaal aan tot 35 Nm. Een ervaren monteur kan goed aandraaien met een pedaalsleutel, maar als u minder ervaren bent, gebruik dan een momentsleutel met een pedaalsleutel voor montage op momentsleutel.
- h. Veeg overtollig fietsvet weg.

#### PEDAALSLEUTEL GEBRUIKEN

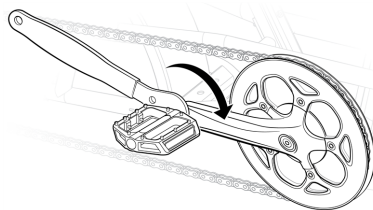

Rechterpedaal: met de klok mee

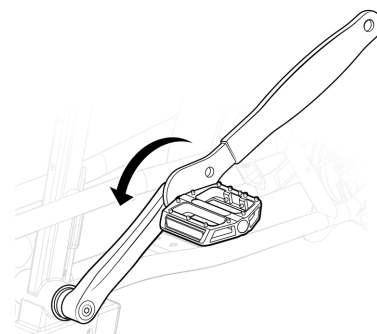

Linkerpedaal: tegen de klok in



**WAARSCHUWING:** Onjuist of onvoldoende vastgedraaide pedalen kunnen tijdens het rijden van uw fiets vallen, wat kan leiden tot schade aan onderdelen, ernstig letsel of de dood. Als u niet zeker weet hoe u uw pedalen moet aanspannen of niet over het juiste gereedschap beschikt, vraag dan een professionele monteur om hulp.

6. Pomp de banden op. Controleer of de banddraad en de banden gelijkmatig (rond de velgen) zitten. Gebruik een pomp met een Schrader-ventiel en een manometer om elke band op te pompen tot op de aanbevolen druk die staat aangegeven op de zijwand van de band. Pomp de banden niet te hard of onvoldoende op. Zie voor meer informatie "[Onderhoud van Banden en wielen](#)" op [pagina 40](#).



De hieldraad is het harde, afgeronde uiteinde van de band dat in de velg gaat.

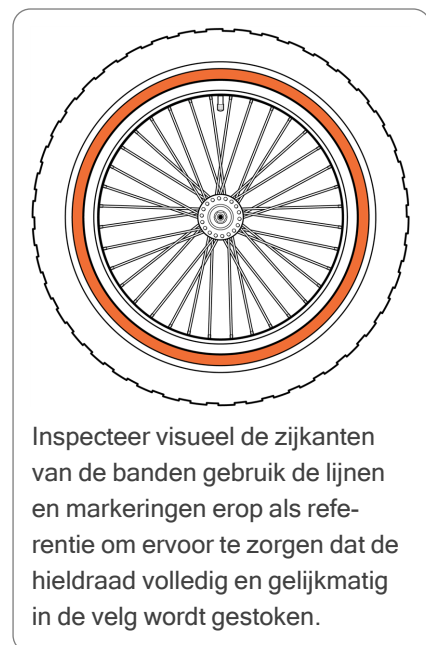

Inspecteer visueel de zijkanten van de banden gebruik de lijnen en markeringen erop als referentie om ervoor te zorgen dat de hieldraad volledig en gelijkmatig in de velg wordt gestoken.

7. Maak het stroomsysteem van uw e-bike klaar voor gebruik. Uw fiets is zo geconfigureerd dat er tijdens het transport geen stroom naar de motor wordt gestuurd. Om ervoor te zorgen dat uw e-bike klaar is voor gebruik, moet u een of beide van de volgende dingen doen:
- Sluit de beeldschermstekker aan. Uw beeldschermstekker kan losraken. Als dit het geval is, zult u merken dat een van de kabels aan de voorkant van de fiets is losgekoppeld (deze heeft groene stekkeruiteinden). Lijn de interne inkeping en pinnen en externe pijlen uit en druk ze samen zonder te draaien.
  - Haal uw accu uit de transportmodus. Als uw beeldschermstekker is aangesloten, bevindt uw accu zich waarschijnlijk in de transportmodus om onbedoelde activering voorafgaand aan de montage te voorkomen. Om deze uit de transportmodus te halen, houdt u de batterijknop minstens drie seconden ingedrukt.

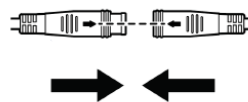

Lijn de pijlen op de beeldschermstekker uit

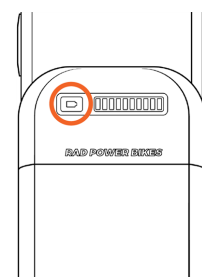

Accuknop

8. Voltooi alle stappen in "[Aanpassen voor comfort en veiligheid](#)" op [pagina 14](#), inclusief het controleren of alle moeren voldoende zijn aangedraaid volgens de waarden in "[Specificaties van gereedschappen en koppel](#)" op de volgende pagina. Zorg ervoor dat u voor uw eerste rit de veiligheidscontroles uitvoert in "[Veiligheidschecklists](#)" op [pagina 35](#), inclusief de stuurtests in "[Stuurdraai- en duwtesten](#)" op [pagina 41](#).

# Specificaties van gereedschappen en koppel

De onderstaande gereedschapsmaten zijn een algemene indicatie, maar het is mogelijk dat de kop van een bepaalde bout op uw e-bike anders kan zijn dan beschreven, waardoor een ander stuk gereedschap nodig is (bijv. een 4mm-inbussleutel in plaats van een 5mm-inbussleutel). Als dit het geval is, gebruik dan het gereedschap dat op de boutkop past. Dergelijke verschillen hebben geen invloed op het aanbevolen aandraaiwaarde voor dat onderdeel.

Als u accessoires van Rad Power Bikes monteert, worden alle noodzakelijke instructies, belangrijke veiligheidsinformatie en aandraaispecificaties bij uw accessoire geleverd en/of zijn online beschikbaar op [radpowerbikes.eu/help](http://radpowerbikes.eu/help).

	Gereedschap	Koppelspecificaties
<b>STUURGEDEELTE</b>		
Klembouten van de stuurpen	5mm-inbussleutel	10 Nm
Bouten van de klemplaat van de stuurpen	5mm-inbussleutel	6 Nm
Bouten voor het afstellen van de hoek van de stuurpen (zijkant)	5mm-inbussleutel	12 Nm
Bouten voor het afstellen van de hoek van de stuurpen (onder)	5mm-inbussleutel	15 Nm
Klembouten Rad UI-scherm	3mm-inbussleutel	Draai stevig vast; niet te vast aandraaien
Klembout Rad UI-afstandsbediening	3mm-inbussleutel	Draai stevig vast; niet te vast aandraaien
Klembout schakelhendel	Kruiskop-schroeven-draaier of schroeven-draaier met platte kop	6 Nm
Klembouten remhendel	5mm-inbussleutel	6 Nm
Klembout Twist power assist	3mm-inbussleutel	3 Nm
<b>REMGEEDEELTE</b>		
Remklauw adapter naar frame	5mm-inbussleutel	6-8 Nm
Remklauw naar adapter	5mm-inbussleutel	6-8 Nm
Remblokken naar remklauw	Splitpen	n.v.t.
Remschijf naar naaf	T25 Torxbit	7 Nm
<b>ZADELGEDEELTE</b>		
Zaderverstelbout	6mm-inbussleutel	15 Nm

## ONDERBUIS VAN FRAME

Montagebouten van de controller	3mm- inbussleutel	3 Nm
Bouten frame-kabelafdekking	2,5mm- inbussleutel	Draai stevig vast; niet te vast aan- draaien

## ACHTERSTE DROPOUTGEBIED

Moeren van de achteras	18mm- steeksleutel	40 Nm
Koppelarmbout	4mm- inbussleutel	5 Nm
Montagebout derailleurhanger	5mm- inbussleutel	10 Nm
Montagebout derailleur	5mm- inbussleutel	10 Nm
Klembout voor derailleurkabel	5mm- inbussleutel	6-8 Nm

## TRAPAS EN CRANKGEDEELTE

Pedaal in de crank	15mm- pedaal- sleutel	35 Nm
Info over het verwijderen van de crank	Cranktrek- ker voor vierkante trapas	n.v.t.
Crankbout in de trapas	8mm- inbuss- leutel	35 Nm
Informatie over het verwijderen van het freewheel	Neem contact op met de producton- dersteu- ning van Rad Power Bikes	n.v.t.
Bouten kettingblad	5mm- inbussleutel	10 Nm
Montagebouten voor standaard	5mm- inbussleutel	8 Nm
Trapas en bussen	BBT-22 Park Tool	60 Nm

## ACCESSOIRES

Montagebout spatbord/spatscherm voorlicht	5mm- inbussleutel en 10mm- steeksleutel	6 Nm
Spatbord/spatscherm montagebouten (behalve bij voorlicht)	4mm- inbussleutel	6 Nm
Vervangbare montagebouten voor de achterdrager	5mm- inbussleutel	6 Nm

# Aanpassen voor comfort en veiligheid

De volgende stappen zijn essentieel voor uw comfort en veiligheid en moeten worden uitgevoerd voorafgaand aan uw eerste fietstocht. We raden u aan om iemand te raadplegen die verstand heeft van fietsen, zoals een gecertificeerde en ervaren fietssensmaker die gespecialiseerd is in het in elkaar zetten van fietsen.

## Zadelhoek en horizontale positie

Veel fietsers geven er de voorkeur aan dat het zadel ongeveer evenwijdig aan de grond is ingesteld, met de horizontale positie in het midden van het bereik dat op de zadelrails is aangegeven. Om de hoek en horizontale positie van het zadel aan te passen:

1. Gebruik een 6mm-inbussleutel om de zadelverstelbout op de klem onder het zadel los te draaien (maar niet te verwijderen).
2. Beweeg het zadel naar voren en naar achteren en kantel het om de hoek aan te passen. Overschrijd de limietmarkeringen niet die in een van de zadelrails zijn gegraveerd, die aangeven tot hoe ver u het zadel veilig naar voren en naar achteren kunt verplaatsen.
3. Zorg ervoor dat de bovenkant van de zadelrailklem direct boven de onderkant van de klem is uitgelijnd, zodat de zadelverstelbout de zadelrails goed vastklemt. Gebruik vervolgens, terwijl u het zadel in de gewenste positie houdt, een 6mm-inbussleutel om de zadelverstelbout stevig vast te zetten tot op het aandraaimoment in "[Specificaties van gereedschappen en koppel](#)" op pagina 11.

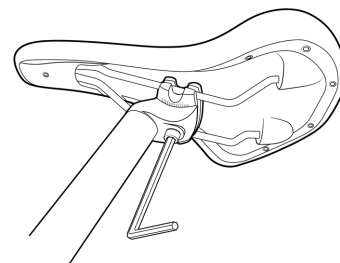

Zadelverstelbout, inbussleutel

**WAARSCHUWING:** Een losse zadelpenklem of zadelverstelbout kan verlies van controle, schade aan de e-bike of uw eigendommen, ernstig letsel of de dood tot gevolg hebben. Zorg ervoor dat u voor het eerste gebruik de zadelverstelbout aandraait volgens de specificatie in "[Specificaties van gereedschappen en koppel](#)" op pagina 11. Controleer regelmatig die bout en zorg ervoor dat de klem aan de onderkant van uw zadel goed vastzit op de zadelrails.

## Zadelhoogte

Een ideale zithoogte zorgt er voor de meeste fietsers voor dat ze comfortabel zijn en het prettigst kunnen trappen. Als u zit, zou u de bal van uw voet op het pedaal in de laagste stand moeten kunnen plaatsen terwijl uw been bijna volledig gestrekt is, met uw knie licht gebogen. Het zadel mag nooit zo geplaatst zijn dat de u tijdens het trappen heen en weer schommelt of de benen volledig moet strekken. Trek de zadelpen nooit zover uit dat het minimale invoegpunt boven de zitbuis zichtbaar is (zie afbeelding).

Afhankelijk van uw voorkeur, vermogen en ervaring met fietsen of e-bikes, kan het verlagen van het zadel zodat de u een of beide voeten op de grond kan zetten zonder van het zadel te afstappen een veiligere en comfortabelere ervaring bieden tijdens het fietsen.



Zadelpen TE VER uit de buis

De zadelpen moet tot het minimale invoegpunt in de zitbuis worden gestoken.

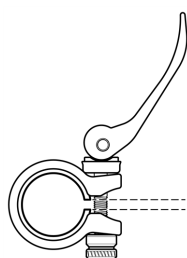

Open de ontgrenshendel van het zadel.

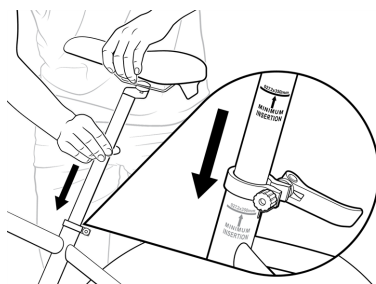

Plaats de zadelpen, deze moet tot minimaal het invoegpunt in de zitbuis worden gestoken.

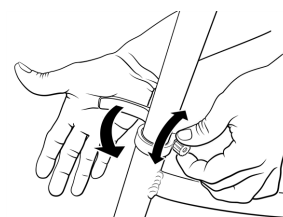

Sluit de snelspanner met uw handpalm.

1. Open de spanhendel van de zadelpen.
2. Schuif de zadelpen in of uit de zitbuis tot een hoogte die past bij uw beenlengte en voorkeur. *Trek de zadelpen niet voorbij het minimaal aangegeven punt dat op de zadelpen is gegraveerd* (zie de illustratie "[Zadelpen TE VER uit de buis](#)").
3. Lijn de opening van de snelspanklem uit met de inkeping in de zitbuis en sluit de snelspanhendel volledig. Het sluiten van de hendel moet voldoende druk vereisen zodat u een afdruk in uw hand heeft. In gesloten toestand mag het zadel niet omhoog, omlaag, naar links of naar rechts bewegen. Pas indien nodig de spanning van de hendel aan door de moer tegenover de hendel vast of los te draaien.



**WAARSCHUWING:** Een losse zadelpen kan ervoor zorgen dat uw zadel plotseling naar beneden valt, wat kan leiden tot verlies van controle, schade aan onderdelen, ernstig letsel of de dood. Controleer regelmatig of de snelspanhendel van uw zadel goed is vastgedraaid.

4. Probeer de stand van uw zadel en herhaal stap 1-3 als deze wat meer moet worden aangepast.



**GEVAAR:** Als u de zadelpen er te ver uittrekt, kan deze breken of van uw e-bike vallen, waardoor u een zeer groot risico loopt op ernstig letsel of de dood. Vermijd dit gevaar door uw zadelpen zo ver in de zitbuis te steken dat het minimale invoegpunt niet meer zichtbaar is.

## Verfijnd afstellen van de hoek van de stuurpen

Voor maximaal comfort mogen fietsers hun armen tijdens het fietsen niet te ver strekken. Zorg ervoor dat de positie en hoek van de stuurpen, het stuur en de remhendels een comfortabele armpositie mogelijk maken, met een relatief rechte lijn langs de onderarmen, polsen en handen. De fietser moet ook in staat zijn om het stuur eenvoudig te draaien zonder erdoor geraakt te worden.

1. Draai de afstelbout voor de hoek van de stuurpen twee volledige slagen los (onder onder de stuurpen (inbussleutel). Zie de afbeelding "Bouten voor het afstellen van de hoek van de stuurpen".
2. Draai de stelbout voor de hoek van de stuurpen (zijkant) een halve slag los (inbussleutel). Zie de afbeelding "Bouten voor het afstellen van de hoek van de stuurpen".
3. Pas de hoek van de stuurpen aan volgens de propties en voorkeur van de rijder.
4. Draai de stelbouten voor de hoek van de stuurpen vast. Draai eerst de zijbout vast, dan de onderkant. Beide moeten worden aangedraaid tot de waarden vermeld in "[Specificaties van gereedschappen en koppel](#)" op pagina 11.

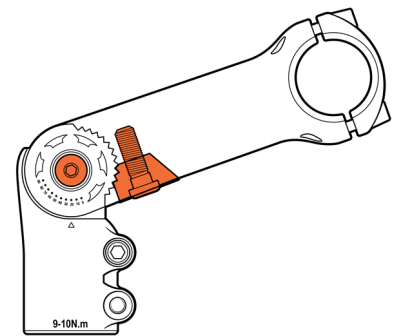

Bouten voor het afstellen van de hoek van de stuurpen (zijkant en onderkant, in oranje)



**WAARSCHUWING:** Bedien de fiets niet zonder ervoor te zorgen dat de stuurpen is vastgemaakt aan de balhoofdagerpers en het stuur en dat alle bouten zijn aangedraaid volgens de waarden in "[Specificaties van gereedschappen en koppel](#)" op pagina 11.



**GEVAAR:** Overbelaste onderdelen zoals de stuurpen, zadelpen of het zadel kunnen ervoor zorgen dat deze onderdelen breken of van uw fiets vallen, waardoor u een zeer hoog risico loopt op ernstig letsel of de dood. Vermijd dit gevaar door deze onderdelen nooit verder naar buiten te brengen dan de minimale insteekmarkeringen die in de onderdelen zijn geëtst.



## Draai de balhoofdagerpers zorgvuldig strak

De balhoofdagerpers is het gedeelte van de fiets in de balhoofdbuis van het stuur die de voorvork met de stuurpen verbindt.

Controleer of de balhoofdagerpers niet te los zit. Om te testen of de constructie van de balhoofdagerpers strak genoeg zit, plaatst u een hand op de plek waar de stuurpen de balhoofdbuis van de fiets raakt. Trek met de andere hand in de (linker) remhendel en duw de fiets voorzichtig van voren naar achteren. Als uw balhoofdagerpers te los zit, voelt u een kloppend gevoel.

Controleer of de balhoofdagerpers niet te strak zit. Houd de bovenbuis vast en til het voorwiel iets van de grond. Uw voorwiel moet kunnen floppen als u de fiets opzij kantelt zonder uw handen aan het stuur.

Volg deze stappen voor meer of minder spanning.

1. Verwijder indien nodig de afdekking van het stuurpenboutgat. Zet opzij om later opnieuw te installeren.
2. Toegang tot de bovenste capbout. Draai indien nodig de hoekafstelbouten los (zie "[Bouten voor het afstellen van de hoek van de stuurpen](#)" op de vorige pagina) en draai de stuurpen in een hoek om toegang tot de bovenste capbout mogelijk te maken. Steek de extra lange 5mm-inbussleutel in de kop van de bovenste capbout. (Zie "B" in "[Verfijn de strakheid van de balhoofdagerpers](#)" hieronder).
3. Draai de klembouten van de stuurpen gelijkmatig los (zie "A" in "[Verfijn de strakheid van de balhoofdagerpers](#)" hieronder).
4. Draai de bovenste capbout 1/4 slag met behulp van de extra lange 5mm-inbussleutel.
5. Test of de balhoofdagerpers te los of te strak zit zoals hierboven beschreven.
6. Herhaal indien nodig stap 4 en 5 totdat u de ideale balhoofdagerpersdichtheid heeft bereikt.
7. Draai de bouten van de klembouten van de stuurpen gelijkmatig vast. Draai elke bout een kwartslag, beurtelings de bouten, totdat beide vastzitten. Draai aan tot de waarde vermeld in "[Specificaties van gereedschappen en koppel](#)" op pagina 11
8. Stel indien nodig de hoek van de stuurpen fijn af. Zie "[Verfijnd afstellen van de hoek van de stuurpen](#)" op de vorige pagina.
9. Monteer de afdekking van het stuurpenboutgat.
10. Voer een stuurdraaitest uit om ervoor te zorgen dat het voorwiel en de stuurpen stevig met elkaar verbonden zijn. Zie "[Stuurdraai- en duwtesten](#)" op pagina 41 voor instructies.

Als u niet zeker weet of u de balhoofdagerpers goed hebt vastgedraaid, neem dan contact op met een erkende, ervaren fietsenmaker.

Na verloop van tijd kan de balhoofdagerpers los gaan zitten. Controleer regelmatig of de balhoofdagerpers goed vast zit en pas indien nodig de bovenste capbout aan zoals hierboven uitgelegd.



**VOORZICHTIG:** Fietsen met een balhoofdagerpers die te los of te strak zit, kan schade aan de balhoofdagerpers en andere fietsonderdelen veroorzaken. Om dit soort schade te voorkomen, moet u regelmatig controleren of uw balhoofdagerpers voldoende strak is aangedraaid is.

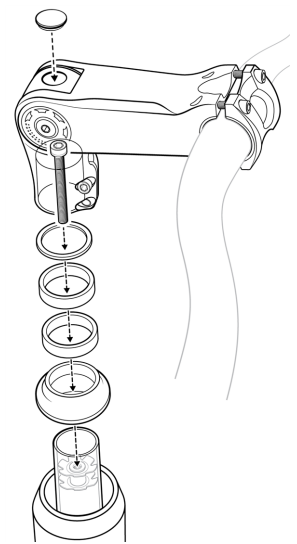

Stuurpen en onderdelen balhoofdagerpers

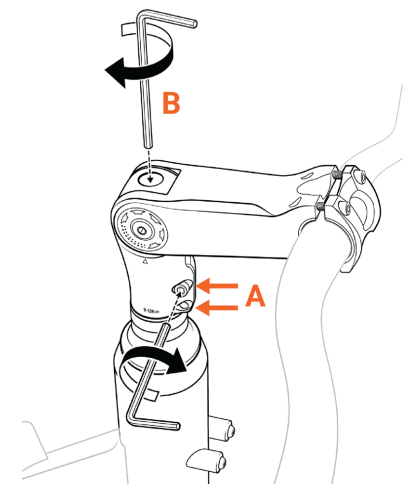

Draai de balhoofdagerpers zorgvuldig strak

## Hoek Rad UI-scherm en UI-afstandsbediening

Voor de beste zichtbaarheid op het scherm en om verblinding te voorkomen, moet u het Rad UI-scherm en de Rad UI-afstandsbediening zodanig kantelen dat ze niet recht naar u toe zijn gericht, maar iets van u af zijn gekanteld wanneer u zit en rijdt.

1. Draai de klembouten van het Rad UI-scherm los. Draai los totdat het UI-scherm op het stuur kan draaien. Verwijder de bouten niet.
2. Draai het Rad UI-scherm en test de positionering. De hoek die verblinding minimaliseert en de zichtbaarheid van het scherm optimaliseert, is afhankelijk van de lengte van de rijder en de positie van de fietser. Het scherm moet van de rijder weg worden gekanteld, maar niet zo ver dat het horizontaal staat. Test de positie terwijl u buiten op uw fiets zit, in zonlicht. Pas naar wens aan.
3. Draai de klembouten van het Rad UI-scherm vast. Draai vast tot het aandraaimoment vermeld in ["Specificaties van gereedschappen en koppel" op pagina 11](#).
4. Pas de positie van uw Rad UI-afstandsbediening aan. Volg stappen 1-3 hierboven, maar pas ze toe op de Rad UI-afstandsbediening en de bijbehorende componenten.

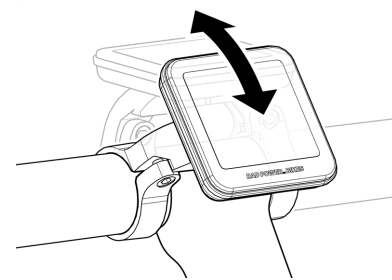

Kantel het Rad UI-scherm om schittering te minimaliseren

## Hoek remhendel

De hoek van de remhendels kan worden aangepast voor de meest comfortabele handpositie. Hierdoor kunnen de meeste rijders twee of drie vingers comfortabel op de remhendel laten rusten terwijl ze hun polsen in een neutrale positie houden. Volg deze stappen om de hoek aan te passen:

1. Draai de klembout van de remhendel los met behulp van de juiste inbussleutel.
2. Pas de hoek van de remhendel aan zodat dit comfortabel is voor de rijder.
3. Draai de klembout van de remhendel weer vast volgens de waarde vermeld in ["Specificaties van gereedschappen en koppel" op pagina 11](#).

## Schokdempervork

De schokdempervork kan op en neer bewegen om oneffenheden in het rijoppervlak op te vangen, waardoor rijden op een ruige weg of ruig terrein soepeler en comfortabeler kan worden. Afhankelijk van uw gewicht of voorkeur kunt u de veervoorspanning (schokdempervorkveercompressie) aanpassen.



**WAARSCHUWING:** Een lage voorbelastingsinstelling (voor een "zachtere" rit) kan ervoor zorgen dat uw voorvork samendrukt wanneer u remt en het effect zal dramatischer zijn voor zwaardere rijders, fietsen met veel lading (vooral vooraan) en bij hogere snelheden. Als de voorvork plotseling samendrukt, kan dit leiden tot evenwichtsverlies of een val, met ernstig of dodelijk letsel tot gevolg. We raden aan om te beginnen met rijden met een hogere voorbelastingsinstelling. Als u een lagere voorbelastingsinstelling wilt proberen, oefening te rijden in die omgeving op een veilige locatie (vlak en vrij van gevaren die plotseling remmen kunnen vereisen) en begin met lage tot matige snelheden.

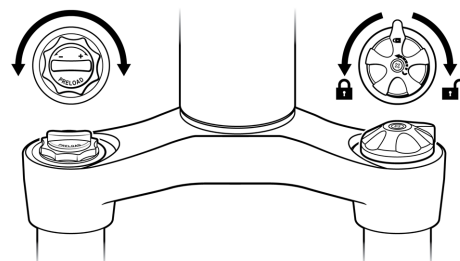

Schokdempervork

De schokdempervork kan ook worden vergrendeld als een starre vork, die doorgaans een hoger traprendement zal opleveren.

Om de schokdempervork te vergrendelen, draai aan de vorkvergrendeling op de schokdempervork, tegen de klok in. Om de schokdempervork te ontgrendelen, draait u de hendel met de klok mee totdat deze niet verder kan.

Om de voorbelasting van de schokdempervork aan te passen volgt u deze stappen:

1. Zorg ervoor dat de vorkvergrendeling ontgrendeld is.
2. Draai aan de voorspanverstelschroef (bevindt zich op de schokdempervork en gelabeld "voorladen").
  - Om de voorbelasting *te verminderen* (om de vering *zachter* te maken), draait u de voorspanverstelschroef in de richting van de kleine "-" op de knop. Een zachtere rit kan het beste zijn voor lichtere rijders of degenen die de voorkeur geven

aan maximale demping van oneffenheden in het rijoppervlak.

- Om de voorbelasting *te vermeerderen* (om de vering *harder* te maken), draait u de voorspanverstelschroef in de richting van de kleine "+" op de knop. Een hardere rit kan beter zijn voor zwaardere rijders of degenen die de voorkeur geven aan een hardere, efficiëntere rit.

Raadpleeg ons HelpCentreer op [radpowerbikes.eu/help](https://radpowerbikes.eu/help) voor meer informatie over het afstellen van schokdempervorken.

## Zorg ervoor dat alle onderdelen goed zijn vastgedraaid

Zorg ervoor dat alle onderdelen goed zijn vastgedraaid volgens de waarden in "[Specificaties van gereedschappen en koppel](#)" [op pagina 11](#). Dit is een cruciale veiligheidsstap die u niet mag overslaan. Als u geen momentsleutel hebt of niet over de vaardigheden beschikt om de vaste zit van uw onderdelen te controleren, vraag dan een plaatselijke, professionele en ervaren fietsermaker om hulp. Meer informatie over hoe u de e-bike in elkaar kunt zetten en er aanpassingen aan kunt maken, vindt u in ons HelpCentreer op [radpowerbikes.eu/help](https://radpowerbikes.eu/help).

# Accu-informatie

De accu van uw RadCity is een ultramoderne lithium-ionaccu die is ontworpen om uw fiets jarenlang van stroom te voorzien met de juiste zorg en gebruik. Volg de aanbevelingen hier voor de best mogelijke prestaties.

## Functies van de accu

Maak uzelf vertrouwd met alle componenten van uw accu. Wanneer u op uw e-bike zit, bevindt de oplaadpoort van uw accu zich aan de rechterkant van de accu.

 **VOORZICHTIG:** Plaats geen ander voorwerp in de oplaadpoort van uw accu dan de oplaadstekker van Rad Power Bikes die voor dit doel is ontworpen (en afgebeeld in de afbeelding). Als u andere voorwerpen in de oplaadpoort steekt, kan uw accu beschadigd raken.



## OPLAADNIVEAU

Op de bovenkant van uw accu bevinden zich een knop en 10 led-lampjes voor de oplaadindicator. Wanneer u op de knop drukt, geven de leds u een schatting van uw laadniveau: nul lampjes geven nul of bijna nul lading aan, één lampje geeft ongeveer 10% lading aan, twee lampjes geven ongeveer 20% lading aan, enzovoort. Als de accu bijna leeg is, gaat de eerste led knipperen.

**LET OP:** Als u op uw accuknop drukt en geen enkele led gaat branden, bevindt uw accu zich mogelijk in de transportmodus. (Als uw accu zich in de transportmodus bevindt, gaat uw fiets niet aan als u op de aan/uit-knop op de Rad UI-afstandsbediening drukt). Om de transportmodus te verlaten, houdt u de accuknop minstens drie seconden ingedrukt.

U kan het laadniveau van uw accu ook aflezen via de Rad UI-afstandsbediening op uw stuur (zie "[Rad UI-functies en elektrische bediening](#)" op pagina 27 voor meer informatie). Het is mogelijk dat de indicatielampjes van uw accu en uw Rad UI-afstandsbediening ietwat verschillende laadniveaus rapporteren. Dat is geen probleem. Als u een aanzienlijk verschil opmerkt, kan dit wijzen op een probleem in het elektrische systeem. Zie "[Probleemoplossing](#)" op pagina 43 voor meer informatie.

## Veilige bedrijfstemperaturen

We raden aan om te rijden bij temperaturen tussen -15 °C tot 40 °C (5 °F tot 105 °F). Lagere of hogere temperaturen verhogen de risico's voor uw gezondheid en kunnen ook schadelijke interne batterijtemperaturen veroorzaken.

Rijden bij zeer hoge temperaturen: Ken en respecteer uw fysieke grenzen bij het trainen bij hoge temperaturen en raadpleeg uw arts als u zich zorgen maakt. Rijd niet bij temperaturen hoger dan 40 °C (105 °F) om schade aan uw accu te voorkomen. Als u ervoor kiest om bij extreem hoge temperaturen te rijden, gebruik dan lage niveaus van trapondersteuning (weinig gebruik van Twist power assist) om de accu zo koel mogelijk te houden. Dit kan het risico verkleinen dat de accu automatisch wordt uitgeschakeld om door gebruik veroorzaakte hiteschade te voorkomen.

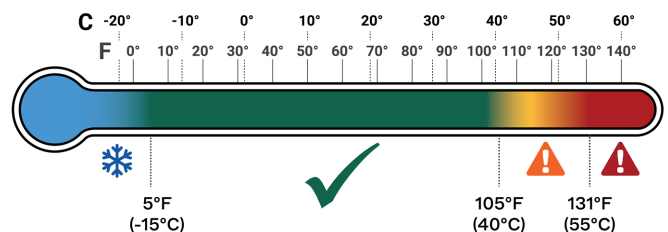

GEBRUIK:  
Aanbevolen temperatuurbereik



**GEVAAR:** Rijd niet bij extreem hoge temperaturen. Hoe meer de omgevingstemperatuur 40 °C (105 °F) overschrijdt, hoe groter het risico dat u een maximale interne accutemperatuur van 55 °C (131 °F) overschrijdt. Hierdoor kan de accu uit veiligheidsoverwegingen worden uitgeschakeld. Extreme hitte kan ook een kritieke storing van de accu veroorzaken, tot en met een elektrische brand. Factoren die uw risico op oververhitting van de accu vergroten, zijn onder meer omgevingstemperaturen boven 40 °C (105 °F), langdurig direct zonlicht, hoog Twist power assistgebruik, hoog PAS-niveau, hoog laadvermogen, steilere hellingen en andere omgevingsfactoren.



**WAARSCHUWING:** Extreme kou van -15 °C (5 °F) of lager vermindert het bereik van uw accu en kan ertoe leiden dat de accu automatisch wordt uitgeschakeld om schade te voorkomen. Vertrouw niet op accuvermogen om u weer in veiligheid te brengen als u in die extreme temperaturen rijdt. Rijden bij temperaturen onder het vriespunt kan u ook blootstellen aan e-bike door strooizout, dat uw e-bike en de elektrische componenten kan schaden of een elektrische brand veroorzaken. Zie "[Bescherming tegen roest, corrosie en waterschade](#)" op pagina 42 voor meer informatie.

## De accu verwijderen en plaatsen

U kunt uw accu zowel op als naast uw RadCity opladen. Als u ervoor kiest om deze te verwijderen voorafgaand aan opladen, opslag, transport, beveiliging of om een andere reden, houd dan deze procedures in gedachten om schade aan de accu te voorkomen.

### ACCU VERWIJDEREN

Volg deze stappen om de accu te verwijderen.

1. Plaats de sleutel in het contactslot en draai deze naar de ontgrendelde stand.
2. De accuvergrendeling ontgrendelt de accu uit het frame en tilt hem iets uit de houder.
3. Til de accu voorzichtig op, kantel deze weg van de aansluitingen en haal hem los ervan ('3' in de afbeelding).
4. Trek de accu uit de houder. Pas op dat u de accu niet laat vallen of beschadigt als deze niet aan de fiets vastzit. Raak de aansluitingen niet aan en verbuig ze niet.

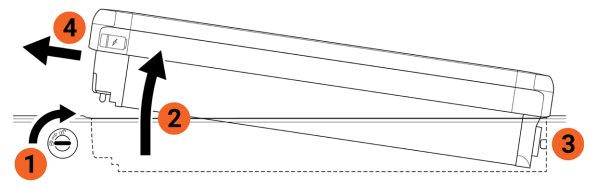

De accu verwijderen

**LET OP:** Als de accu uit de houder is, bescherm dan de aansluitingen van de accupolen tegen beschadiging of blootstelling aan schadelijke stoffen zoals vloeistoffen en zout. Raak de aansluitingen niet aan. Als de aansluitingen beschadigd werden, stop dan met het gebruik en neem onmiddellijk contact op met de productondersteuning van Rad Power Bike.

### MONTAGE/MONTAGE VAN DE ACCU

Voor het plaatsen van de accu hebt u de sleutel niet nodig. Controleer of de accuhouder schoon en droog is en volg dan deze stappen.

1. Plaats de accu voorzichtig in het frame.
2. Lijn de accu uit met de aansluitingen.
3. Duw de accu naar beneden totdat u een klik hoort. Forceer de accu niet in de accuhouder. Zorg ervoor dat de accu op zijn plaats is vergrendeld door er voorzichtig naar naar boven aan te trekken.

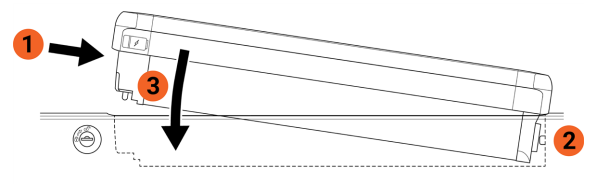

Installeren van de accu



**VOORZICHTIG:** Een ontgrendelde of onjuist bevestigde accu kan van een bewegende e-bike vallen, waardoor schade of letsel ontstaat. Controleer altijd of de accu aan het frame is vergrendeld voordat u op uw e-bike stapt.

## Voordat u oplaadt

**LET OP:** Het niet volgen van de best practices voor het opladen van de accu die in deze handleiding worden beschreven, kan leiden tot onnodige slijtage van de accu en/of oplader en kan leiden tot een slecht presterende of niet-functionerende accu. Accu's die zijn beschadigd als gevolg van slechte verzorging worden niet onder de garantie vervangen.

Waar te laden. Laad altijd op een veilige plaats - binnen, uit de buurt van kinderen, direct zonlicht, vuil, puin, struikelgevaar (inclusief snoeren) of andere materialen die zouden kunnen ontbranden in het onwaarschijnlijke geval dat een oplader of een accu defect raakt. Plaats de fiets, accu en oplader zo dat er geen kans is op vallen of andere stoten. Zorg ervoor dat u er dicht genoeg bij blijft om er af en toe naar te kijken.

Controleer de staat van uw accu en oplader. Verzekert u ervan dat de accu, oplader en elektrische kabels geen tekenen van schade vertonen. De polen op de accu en de houder moeten vrij zijn van vuil, roest, corrosie en lekkage.

**WAARSCHUWING:** Wanneer u een krachtige accu oplaadt, plaats deze dan op een plek waar u er gemakkelijk bij kunt (of er in veiligheid langs kunt manoeuvreren) mocht er brand uitbreken. Plaats de accu niet in een gang of bij een deur, aangezien deze in geval van nood uw uitgang kan blokkeren.

**WAARSCHUWING:** Als u een accu onbeheerd laat opladen, neemt het risico toe dat een oplaadprobleem onopgemerkt blijft en dat kan tot schade aan onderdelen of brandgevaar leiden. Laad uw accu altijd op waar u deze kunt controleren.

Zorg ervoor dat de omgevingstemperatuur geschikt is. Voor de beste oplaadprestaties en om slijtage van componenten te minimaliseren, raden we aan om op te laden bij een omgevingstemperatuur van 5 °C tot 25 °C (41 °F tot 77 °F). Uw accu genereert warmte, maar de accu is ontworpen voor koeling door lucht; bewaar hem dus onbedekt en met de lichten naar naar boven gericht op een vlak, stabiel, niet-verwarmd en hard oppervlak. Bij relatief lage temperaturen kan het opladen langer duren.

**VOORZICHTIG:** Laad uw accu niet op als deze warm is van het rijden of bij omgevingstemperaturen hoger dan 38 °C (100 °F) om onnodige slijtage aan accu en oplader te voorkomen. Als de accu is uitgeschakeld om schade door hitte te voorkomen, wacht u tot de accu is afgekoeld voordat u hem weer inschakelt. Laad uw accu nooit op of in de buurt van warmtegenererende apparaten.

**WAARSCHUWING:** Als u uw accu oplaadt met een andere oplader dan die van Rad Power Bikes en die is ontworpen voor uw specifieke e-bikeserienummer, kan dit schade aan het elektrische systeem van uw e-bike veroorzaken of brandgevaar opleveren. Gebruik alleen een accu-oplader die is ontworpen voor uw e-bike en is geleverd door Rad Power Bikes.

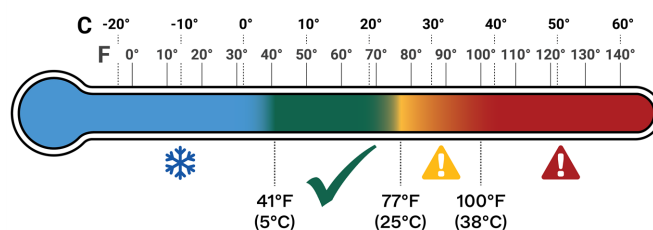

OPLADEN:  
Aanbevolen temperatuurbereik



**WAARSCHUWING:** Het gebruik van een beschadigde accu of oplader kan extra componenten beschadigen of brandgevaar opleveren. Stop met het gebruik van uw accu en oplader en neem onmiddellijk contact op met Rad Power Bikes als een van de volgende situaties zich voordoet:

- Het flexibele netsnoer of de uitvoerkabel van uw oplader of een van de elektrische kabels op uw e-bike is gerafeld, heeft een kapotte isolatie of vertoont andere tekenen van schade.
- Uw accu of oplader is fysiek beschadigd, werkt niet of werkt abnormaal.
- Uw accu of oplader heeft een aanzienlijke impact gehad door een val, botsing of transportschade, met of zonder duidelijke tekenen van schade,
- Uw accu lekt een heldere, scherpe, gelachtige substantie (die potentieel bijtend en brandbaar is).
- Uw accu zal niet volledig opladen (niet alle leds zullen oplichten) nadat de accu lang genoeg is opgeladen zodat deze volledig zou moeten zijn opgeladen, d.w.z. dat de accu minstens een uur langer is aangesloten dan de vermelde tijd in "[Geschatte oplaadtijd](#)" op de volgende pagina en/of de led(s) op de oplader geeft/geven aan dat het opladen is voltooid.
- Uw accu was ondergedompeld in vloeistof of significant blootgesteld aan of beschadigd door water, of
- Uw oplader wordt te heet om aan te raken (deze is ontworpen om warm te worden bij normaal gebruik), gaat ongevoelbaar ruiken, maakt een ploffend geluid of vertoont andere tekenen van oververhitting.

Bewaar beschadigde of mogelijk beschadigde accu's of opladers op een veilige, droge plaats, uit de buurt van het huis en andere brandbare materialen/constructies en recycle ze zo snel mogelijk of voer ze op een andere manier af volgens de lokale regels. Reserveaccu's en -opladers zijn verkrijgbaar bij [radpowerbikes.eu](http://radpowerbikes.eu).

## Oplaadprocedure

Let bij opladen van uw accu op het advies in "[Voordat u oplaadt](#)" op de vorige pagina en volg deze stappen.

1. Schakel de stroom uit. Houd de aan/uit-knop op de UI-afstandsbediening ingedrukt totdat het scherm wordt uitgeschakeld. Gebruik desgewenst de sleutel om de accu te ontgrendelen en de accu uit het e-bikeframe te halen. De accu kan zowel op als niet op de e-bike worden opgeladen.

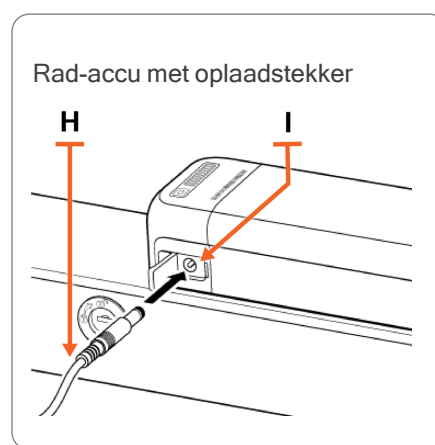
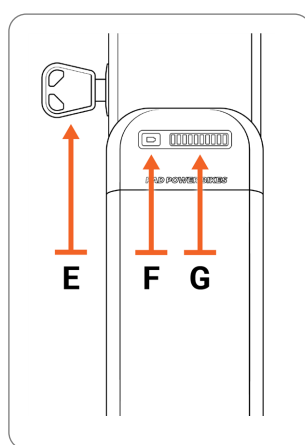
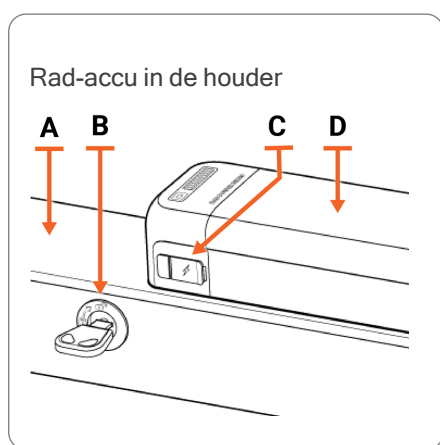

A	Fietsframe
B	Contactsloot voor het vergrendelen en ontgrendelen van de accu op het frame (met ingestoken sleutel)
C	Accu-oplaadpoort met rubberen afdekking
D	Accu
E	Sleutel
F	Accuknop (activeert laadniveaulampjes)
G	Lampjes op laadniveau
H	Oplaadstekker
I	Oplaadpoort voor accu

2. Zoek de oplaadpoort van de accu. De oplaadpoort bevindt zich aan dezelfde kant van de accu als het contactsloot. Let op: de oplaadpoort heeft een klepje, het contactsloot heeft geen klepje.

- Plaats de oplader op een vlakke, veilige ondergrond als u deze van uw e-bike hebt verwijderd. Het oplaadindicatielampje moet naar boven wijzen.
- Sluit de oplader aan op de oplaadpoort van de accu. Open het flexibele klepje op de oplaadpoort. Sluit de ronde stekker van de oplader aan op de oplaadpoort aan de zijkant van de batterij.
- Sluit de oplader aan op een stopcontact. Het opladen moet beginnen en wordt aangegeven doordat de led op de oplader groen wordt (om aan te geven dat de stroombron is aangesloten) en vervolgens onmiddellijk rood wordt om aan te geven dat er actief wordt opgeladen. Als het opladen is voltooid, wordt de led weer groen.
- Wanneer het opladen is voltooid, haalt u de oplader uit het stopcontact en vervolgens uit de accu. Trek voorzichtig aan de stekkers, niet aan de kabels zelf.

**LET OP:** De oplader is zo ontworpen dat het opladen automatisch stopt wanneer de accu vol is. Berg de oplader zorgvuldig op en zorg ervoor dat de stekker niet in contact komt met zaken als vloeistoffen, vuil, rotzooi of metalen voorwerpen die de stekker kunnen beschadigen en het toekomstige gebruik kunnen verstoren.

## Geschatte oplaadtijd

De tijd die nodig is om uw accu volledig op te laden, is afhankelijk van de leeftijd, de afstand die ermee is afgelegd, de aard van die rit (terrein, laadvermogen, PAS en Twist power assistgebruik, enz.) en andere factoren. De tabel hier geeft een ruwe schatting van de oplaadtijd op basis van afstand afgelegd met matig gebruik van motorondersteuning. Opladen bij lage temperaturen kan de oplaadtijd verlengen.

**LET OP:** Het opladen van de accu kan langer duren als deze helemaal leeg is, als deze erg nieuw is en na 3-5 jaar regelmatig gebruik. Als uw accu niet normaal lijkt op te laden, het opladen langer duurt dan verwacht, of als u een aanzienlijk kleiner bereik ervaart, stop dan met het gebruik ervan en neem contact op met de productondersteuning van Rad Power Bikes.

Afstand	Oplaadtijd
8 km (5 mijl)	0,75 uur
16 km (10 mijl)	1,5 uur
24 km (15 mijl)	2,25 uur
32 km (20 mijl)	3 uur
40 km (25 mijl)	3,75 uur
48 km (30 mijl)	4,5 uur
56 km (35 mijl)	5,25 uur
64 km (40 mijl)	6 uur
72 km (45 mijl)	7 uur

## Geschatte actieradius per volledige lading

We raden u aan een lager trapondersteuningsniveau te selecteren wanneer u uw RadCity en reisroutes leert kennen. Als u eenmaal vertrouwd bent geraakt met uw bereikvereisten en de mogelijkheden van uw e-bike, kunt u uw rijeigenschappen desgewenst aanpassen.

De tabel in dit gedeelte geeft schattingen van het bereik om u te helpen de factoren te begrijpen die het bereik kunnen vergroten of verkleinen. Rad Power Bikes doet geen uitspraken over het bereik dat individuele gebruikers in een bepaalde situatie kunnen ervaren.

40 km (25 mijl):	<ul style="list-style-type: none"> <li>• Heuvelachtig terrein</li> <li>• Winderig</li> </ul>	<ul style="list-style-type: none"> <li>• Licht trappen</li> <li>• Zwaar laadvermogen</li> </ul>	<ul style="list-style-type: none"> <li>• Hoog trapondersteuningsniveau, hoog Twist power assist-gebruik</li> </ul>
52 km (32 mijl):	<ul style="list-style-type: none"> <li>• Vlakke ondergrond</li> <li>• Niet winderig</li> </ul>	<ul style="list-style-type: none"> <li>• Licht trappen</li> <li>• Normaal laadvermogen</li> </ul>	<ul style="list-style-type: none"> <li>• Laag trapondersteuningsniveau, minimaal Twist power assist-gebruik</li> </ul>
88 km (55 mijl):	<ul style="list-style-type: none"> <li>• Vlakke ondergrond</li> <li>• Niet winderig</li> </ul>	<ul style="list-style-type: none"> <li>• Matig tot zwaar trappen</li> <li>• Normaal laadvermogen</li> </ul>	<ul style="list-style-type: none"> <li>• Laag trapondersteuningsniveau, minimaal Twist power assist-gebruik</li> </ul>

## Best practices voor het vergroten van het bereik en de levensduur van de accu

Volg de onderstaande best practices om de levensduur en het bereik van de accu te verlengen.

- Vermijd indien mogelijk het volledig toepassen van Twist power assist als de RadCity heel langzaam rijdt, tot stilstand komt of stilstaat.



- Trap bij het beklimmen van heuvels en het accelereren vanuit stilstand om de motor te ondersteunen.
- Beklim geen heuvels die steiler zijn dan 15%.
- Voorkom plotseling starten en abrupt stoppen.
- Ga langzaam sneller fietsen.
- Vermijd rijden bij extreem lage of hoge temperaturen.

## Accuopslag

Volg bij het opbergen van uw e-bike van Rad Power tussen ritten onderstaande aanbevelingen om de gezondheid en levensduur van uw accu te behouden.

### OPSLAGTEMPERATUREN VOOR KORTE TIJD

Bewaar de accu op een droge binnenlocatie tussen -10 °C tot 25 °C (14 °F tot 77 °F).

**GEVAAR:** Uw accu bewaren bij temperaturen boven 55 °C (131 °F), zoals in een hete auto in direct zonlicht, kan leiden tot een permanente vermindering van het bereik of een kritieke storing. Het kan bovendien leiden tot elektrische brand, ernstig letsel of de dood.

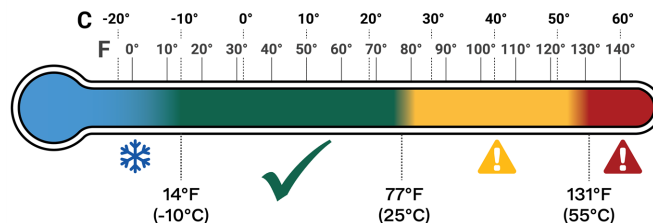

OPSLAG VOOR KORTE TIJD:  
Aanbevolen temperatuurbereik

### OPSLAGTEMPERATUREN VOOR LANGE TIJD

Kies voor langdurige opslag (meer dan twee weken) een droge binnenlocatie. De ideale minimumtemperatuur voor langdurige opslag is iets warmer dan wat is toegestaan voor korte opslag. Zorg dat u accu tussen 5 °C tot 25 °C (40 °F tot 77 °F) blijft.

### TIPS VOOR LANGDURIGE OPSLAG

- We raden aan om uw accu in de transportmodus te zetten door de batterijknop 3 seconden ingedrukt te houden. Deze modus voorkomt dat de accu stroom vrijgeeft aan het elektrische systeem, inclusief eventuele aangesloten accessoires. Dit kan helpen om de lading te verlengen. Om uw accu uit de transportmodus te halen, houdt u de knop opnieuw 3 seconden ingedrukt.
- Voor langdurige opslag raden we u aan uw accu op ongeveer 40-70% opgeladen te houden. Controleer maandelijks het laadniveau van de batterij. Gebruik indien nodig de oplader van Rad Power Bikes om deze tot 40-70% op te laden.

**VOORZICHTIG:** Langdurige opslag van uw accu bij temperaturen hoger dan 35 °C (95 °F) of lager 5 °C (40 °F) kan de prestaties en levensduur van de accu verminderen.

**VOORZICHTIG:** Bewaar uw accu niet langdurig volledig opgeladen, volledig ontladen of zeer weinig opgeladen. Uw *volledig opgeladen* accu voor langere tijd opbergen kan na verloop van tijd een afname van het bereik veroorzaken. Uw accu voor langere tijd opbergen met *weinig of geen lading* kan een permanente afname van het bereik of een niet-functionerende accu veroorzaken.

## Samenvatting: aanbevolen temperaturen voor de accu

De hieronder vermelde temperaturen vertegenwoordigen *omgevingstemperaturen*. Tijdens het opladen en gebruik is de temperatuur van de interne accu waarschijnlijk hoger dan de omgevingstemperatuur. De accu wordt automatisch uitgeschakeld om schade te voorkomen wanneer de interne temperatuur onder -15 °C (5 °F) of boven 55 °C (131 °F) is. Zie de voorgaande paragrafen voor meer informatie.

Aanbevolen actieradius (rijden): -15 °C tot 40 °C (5 °F tot 105 °F)

Aanbevolen laadbereik: 5 °C tot 25 °C (41 °F tot 77 °F)

Aanbevolen bereik voor kortdurige opslag: -10 °C tot 25 °C (14 °F tot 77 °F)

Aanbevolen bereik voor langdurige opslag: 5 °C tot 25 °C (40 °F tot 77 °F)

## Aanvullende kritieke veiligheidsinformatie over de accu

U moet alle veiligheidsgerelateerde berichten in dit gedeelte lezen en begrijpen voordat u de accu die bij uw RadCity werd geleverd, hanteert, gebruikt, oplaadt of opbergt.

- Haal altijd de sleutel uit het contactslot van de accu voordat u gaat rijden. Gebruik de e-bike NIET met de sleutel in het contactslot, anders kunt u gewond raken aan uw been of kan er schade optreden aan het elektrische systeem.
- Vermijd zout water en dooimiddelen, die zeer bijtend zijn en tot schade kunnen leiden, vooral als ze in contact komen met de accu en de houder. Rijd nooit door zout water, bijvoorbeeld door golven op een strand.



**GEVAAR:** Open nooit de accubehuizing, omdat u hierdoor kunt worden blootgesteld aan bijtende stoffen en elektrische schokken. Het kan ook brandgevaar opleveren, wat kan leiden tot ernstig letsel of de dood. Het openen van de accubehuizing kan de garantie doen vervallen.



**WAARSCHUWING:** Dompel de accu nooit onder in water of vloeistof en voorkom ook water in de accu-houder, dit kan schade, ernstig letsel of de dood veroorzaken. Gebruik de accu niet als de accu in water of een andere vloeistof was ondergedompeld.



**VOORZICHTIG:** Het gebruik van aftermarket-accu-accessoires of producten die niet door Rad Power Bikes zijn getest op veiligheid en compatibiliteit, kan uw garantie doen vervallen, resulteren in e-bike of materiële schade, een veiligheidsrisico vormen of letsel veroorzaken. Als u producten gebruikt die niet zijn getest en aanbevolen door Rad Power Bikes, doet u dit op eigen risico.

**LET OP:** Als de accu uit de houder is, bescherm dan de aansluitingen van de accupolen tegen beschadiging of blootstelling aan schadelijke stoffen zoals vloeistoffen en zout. Raak de aansluitingen niet aan. Als de aansluitingen beschadigd werden, stop dan met het gebruik en neem onmiddellijk contact op met de productondersteuning van Rad Power Bike.

**LET OP:** Volg altijd alle veiligheidsinformatie die op de accu of oplader is aangebracht. Een voorbeeldlabel voor de accu die bij uw e-bike wordt geleverd, wordt rechts weergegeven, productielocatie en andere details kunnen afwijken. Verwijder dit label niet van de accu.

Model: RAD-WS-S1304R 13INR19/66-4  
RATING: 48V == 672WH  
Manufacturer: PYTES, MADE IN CHINA  
Patent Pending, Designed in Seattle  
by **RAD POWER BIKES**

**ATTENTION** ⚠️  
The battery pack **MUST** be locked into the frame battery mount before use. Ensure the battery and charger are not damaged before charging. Don't connect the positive and negative terminals of the battery pack. Don't expose the battery to high temperatures. Ensure the battery charger is unplugged from the battery pack and put away before you ride.  
Always charge your battery in temperatures between 10 and 25 degrees Celsius (50 and 77 degrees Fahrenheit). Do not subject the battery to salt water or leave the bike for extended periods in the rain.  
Only use original equipment for charging.

CE ROHS UK CA  
Li-Ion

# Gebruik

**WAARSCHUWING:** Onjuiste montage, onderhoud of gebruik van uw e-bike kan leiden tot defecten aan onderdelen of prestaties, verlies van controle, ernstig letsel of de dood. Zelfs als u een ervaren fietser bent, moet u de volledige handleiding en alle documentatie voor subonderdelen of accessoires lezen en begrijpen voordat u gaat fietsen. Als u niet zeker weet of u over de ervaring, vaardigheden en/of gereedschappen beschikt om alle montageschappen in de handleiding en de montagevideo op [radpowerbikes.eu/manual](http://radpowerbikes.eu/manual) uit te voeren, raadpleeg dan een plaatselijke, erkende fietsenmaker om uw e-bike te monteren.

## Hoe het elektrische systeem werkt

Uw RadCity is uitgerust met twee manieren waarop een rijder de motorondersteuning voorwaarts kan gebruiken: een trapondersteuningsysteem (PAS) en een twist power assist.

**WAARSCHUWING:** Oefening met behulp van de trapondersteuning (PAS) en Twist power assist in een vlakke, heldere, open ruimte totdat u begrijpt hoe deze stroombronnen samenwerken. Als u niet begrijpt hoe u het PAS en Twist power assist samen veilig moet bedienen, kan dit leiden tot verlies van controle, een botsing, letsel en/of overlijden.

### HOE TRAPONDERSTEUNING WERKT

U kunt het trapondersteuningsysteem (PAS) gebruiken om ondersteuning van de motor op te roepen *terwijl u trapt*.

Trapondersteuning maakt gebruik van een koppelsensor die ingebouwd is in de aandrijfkant van de e-bike. De koppelsensor detecteert hoe hard de rijder trapt en geeft een signaal aan de elektromotor om een overeenkomstig niveau van trapondersteuning te bieden (dus hoe harder u trapt, hoe meer trapondersteuning u krijgt).

### HOE DE TWIST POWER ASSIST WERKT

Om de twist power assist tijdens het trappen in te schakelen, draait u de handgreep van de twist power assist langzaam en voorzichtig naar achteren, naar u toe. Als de fiets aan staat en u met een voldoende cadans trapt, fungeert de twist power assist-functie als een instelbare trapondersteuning op aanvraag. Het is niet ontworpen om te worden gebruikt als de rijder niet aan het trappen is.

**LET OP:** Twist power assist en motorgebruik is mogelijk niet in alle gebieden toegestaan. Het is uw verantwoordelijkheid om de voorschriften, regels en verkeerswetten voor e-bikes te kennen en op te volgen waar u rijdt.

### MOTORISCHE GELUIDSNIVEAUS

De motor van uw nieuwe e-bike is ontworpen om te voldoen aan de EU-geluidseisen. Het A-gewogen emissiegeluidsdruk niveau bij de oren van de bestuurder is minder dan 70 dB(A).

## Funcies op het stuur

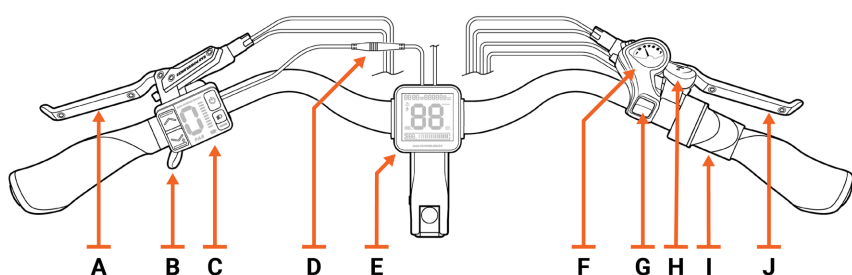

A	Linkerremhendel (voor voorrem)
B	Hendel voor bel
C	Rad UI-afstandsbediening
D	Schermstekker
E	Rad UI-scherm
F	Schakelhendel
G	Omhoog-schakelknop
H	Omlaag-schakelhendel
I	Twist power assist
J	Rechterremhendel (voor achterrem)

## Rad UI-functies en elektrische bediening

### RAD UI-AFSTANDSBEDIENING

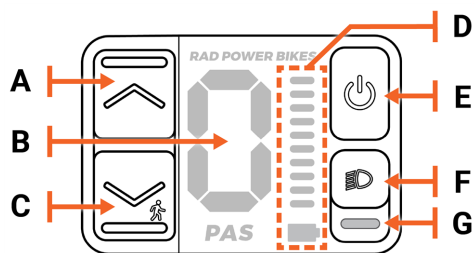

A	Pijl omhoog
B	PAS-niveau (trapondersteuningsysteem)
C	Pijl omlaag (en loopondersteuning)
D	Accuniveau (kan ook foutcodes weergeven)
E	Aan/uit-knop
F	Voorlichtknop
G	Indicator voorlicht aan

Met behulp van de Rad UI-afstandsbediening (hierboven), de Rad UI Display ([pagina 27](#)) en andere e-bike-functies, kunt u uw e-bike aan- of uitschakelen, bepaalde informatie bekijken en andere elektrische functies bedienen.

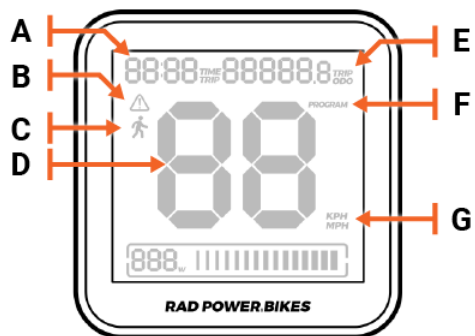

### RAD UI-SCHERM

A	Klok of triptimer
B	Foutpictogram
C	Loopmodus pictogram
D	Snelheidsmeter
E	Kilometerteller of tripkilometerteller
F	Programmamodusindicator
G	Snelheidsmetereenheden (KM/U of MPH)

Ver- mogen	Inschakelen/uitschakelen	Druk op de aan/uit-knop en laat deze weer los.
	Sla de "rAd"-reeks over bij het opstarten	Druk kort op pijl omhoog of pijl omlaag.
	Energiebesparende timer	Wanneer ingeschakeld, wordt de gebruikersinterface automatisch uitgeschakeld na 5 minuten inactiviteit.
Lichten	Licht bij opstarten	Het voorlicht, het achterlicht en de achtergrondverlichting gaan automatisch aan wanneer de e-bike wordt ingeschakeld.
	Voorlicht/achterlicht inschakelen	Wanneer de e-bike is ingeschakeld en het voorlicht uit is, drukt u op de voorlichtknop en laat deze weer los.
	Voorlicht/achterlicht uitschakelen	Om het voorlicht uit te schakelen voor rijden overdag (wat optioneel is), drukt u op de voorlichtknop terwijl deze is ingeschakeld.
	Indicator voorlicht	Dit lampje bevindt zich onder de voorlichtknop op de Rad UI-afstandsbediening en brandt als het voorlicht aan is.
	Schakel de knippermodus voor het achterlicht in	Druk wanneer de e-bike is ingeschakeld op de rubberen knop aan de onderkant van de achterlichtbehuizing en laat deze weer los. Zie " <a href="#">Remlicht</a> " op <a href="#">pagina 29</a> voor meer informatie.
	Pas de helderheid van de gebruikersinterface aan	Zie " <a href="#">UI-programma-instellingen weergeven</a> " op <a href="#">pagina 29</a> .
	Remlicht	Zie " <a href="#">Remlicht</a> " op <a href="#">pagina 29</a>
Trap- onder- steu- ning- systeem (PAS)	Trapondersteuning één niveau verhogen	Druk op de pijl omhoog op de Rad UI-afstandsbediening en laat deze weer los.
	Trapondersteuning één niveau verlagen	Druk op de pijl omlaag op de Rad UI-afstandsbediening en laat deze weer los.

Loopondersteuning	Definitie loopondersteuning	Loopondersteuning is een optie waarmee een gebruiker een kleine hoeveelheid motorondersteuning kan krijgen om de e-bike voorwaarts voort te sturen met een snelheid van 3 mph (6 km/u), terwijl u naast de e-bike loopt, met beide handen aan het stuur. Dit is bijvoorbeeld handig als u met een zware lading een heuvel oploopt.
	Schakel loopondersteuning in	Houd de pijl-omlaag ingedrukt. Na ongeveer drie seconden wordt loopondersteuning ingeschakeld en wordt de e-bike vooruit aangedreven met 3 mph (6 km/u); loopondersteuning blijft ingeschakeld zolang de pijl omlaag wordt vastgehouden.
	Schakel loopondersteuning uit	Laat de pijl omlaag los om loopondersteuning te verlaten en motorondersteuning te beëindigen, of knijp, zoals altijd, een remhendel in om motorondersteuning uit te schakelen.
	Hoe loopondersteuning wordt weergegeven op het UI-scherm	Het looppictogram (  ) knippert aan de linkerkant van het UI-scherm.
	Hoe loopondersteuning wordt weergegeven op de UI-afstandsbediening	Waar het PAS-niveau normaal wordt weergegeven, zullen twee segmenten elkaar afwisselen en de beweging van voetstappen simuleren.  



**VOORZICHTIG:** Het onjuist gebruiken van loopondersteuning kan ertoe leiden dat u de controle over de e-bike verliest, waardoor de e-bike beschadigd kan raken of u letsel kunt oplopen. Gebruik loopondersteuning alleen als u van de e-bike bent afgestapt, met beide handen aan het stuur en met ten minste één hand op een remhendel, zodat u indien nodig snel de stroomtoevoer naar de motor kunt uitschakelen.

Laadniveau van de accu	Accuniveau-indicatoren op de UI-afstandsbediening	Op de UI-afstandsbediening, 10 lichtbalken.
	Accuniveau-indicatoren op de accu	Op de accu zijn 10 lichtbalken (zie pagina <a href="#">"Accu-informatie" op pagina 19</a> ).
Instellingen klok, kilometer-teller	Definitie kilometer-teller/tripkilometerteller	De kilometerteller is de totale afstand die de fiets heeft afgelegd afgelegd. De tripkilometerteller is de totale afstand afgelegd tijdens een rit of ritten.
	Definitie klok/reistijd	De klok geeft aan hoe laat het is. De rittijd is de totale tijd die is verstreken tijdens een rit of ritten.
	Schakelen tussen kilometer-teller/kloktijd of tripkilometerteller/rittijd	Houd de pijl-omhoog en de pijl-omlaag tegelijkertijd ongeveer drie seconden ingedrukt om te wisselen van kilometer-teller/klok naar tripkilometerteller/rittijd.  Bij het eerste inschakelen zijn de klok en kilometer-teller de standaard weergave-instellingen. De laatst geselecteerde scherminstelling (klok/-kilometerteller of triptijd/tripkilometerteller) wordt weergegeven bij het inschakelen.
	De triptimer/kilometerteller resetten	Houd in de tripkilometerteller-/rittijdmodus de voorlichtknop ongeveer vijf seconden ingedrukt. De triptimer wordt teruggezet naar 00:00 en de tripkilometerteller wordt teruggezet naar 00000.0.  De triptimer begint onmiddellijk te tellen zodra deze is gereset en gaat door met tellen totdat de fiets wordt uitgeschakeld. Wanneer de fiets wordt ingeschakeld, gaat de triptimer verder met tellen vanaf het moment waarop hij werd uitgeschakeld.
Andere UI-scherm-instellingen	Snelheidsmeter	Huidige fietssnelheid weergegeven in mijlen per uur (MPH) of kilometer per uur (KPH).

## PROGRAMMERING UI-SCHERM

U kunt de knoppen op de UI-afstandsbediening gebruiken om systeeminstellingen te wijzigen. Hier is hoe:

1. Voer de programmeerinstellingen in. Houd de pijl-omlaag en de voorlichtknop op de UI-afstandsbediening tegelijkertijd ongeveer vijf seconden ingedrukt, totdat "P" verschijnt op de UI-afstandsbediening en "PROGRAM" verschijnt op het UI-scherm. Hiermee kunt u door de programma-instellingen bladeren.
2. Doorloop de instellingen. Druk kort op de voorlichtknop om door vier instellingen te gaan:
  - De 12- of 24-uurs klok selecteren,
  - Kloktijd instellen,
  - Meeteenheden instellen, en
  - Helderheid van het scherm instellen.

Als u naar de volgende instelling gaat, wordt de vorige programma-instelling opgeslagen.

3. Verlaat de programmeermodus. Wanneer u klaar bent met het wijzigen van instellingen, verlaat u de programmeermodus door tegelijkertijd de pijl omlaag en de voorlichtknop op de UI-afstandsbediening ongeveer drie seconden ingedrukt te houden.

Zie de onderstaande tabel voor meer informatie over elke instelling.

UI-programma-instellingen weer-geven	De 12- of 24-uurs klok selecteren	Gebruik Pijl omhoog of Pijl omlaag om te schakelen tussen de klokmodus 12 uur (12 uur) of 24 uur (24 uur).
	Kloktijd instellen	Druk op de Pijl omhoog of Pijl omlaag om één minuut omhoog of omlaag bij te stellen. Houd de pijl omhoog of omlaag ongeveer 2 seconden ingedrukt om met 10 minuten omhoog of omlaag bij te stellen.
	Eenheden instellen: (mijl en mph) of (kilometer en km/u)	Druk op de Pijl omhoog of Pijl omlaag om te schakelen tussen Engelse eenheden (mijl en mph) of metrische eenheden (kilometer en km/u).
	Helderheid van het scherm instellen	Druk op de Pijl omhoog of Pijl omlaag om een helderheidsniveau voor de achtergrondverlichting van het scherm te selecteren tussen 1 (gedimd) en 5 (helder).

## Remlicht

De RadCity is voorzien van een achterlicht/remlicht dat is geïntegreerd in het elektrisch circuit. Wanneer u uw e-bike inschakelt, gaan zowel het voor- als het achterlicht branden om u beter zichtbaar te maken voor andere voertuigen. Elke keer dat de e-bike wordt aangezet, wordt het remlicht geactiveerd als u een of beide remhendels op het stuur inknipt, waardoor het achterlicht extra gebieden verlicht.

Het achterlicht heeft ook een "knippermodus" die u kunt activeren. Om dit te doen, zet u de e-bike aan en drukt u, naast de e-bike staand, op de rubberen knippermodusknop linksonder op de behuizing van het achterlicht. In de knippermodus knippert het achterlicht en als u de remhendel(s) indrukt, gaat een helderder, remlicht voortdurend branden. De knippermodus gaat door als het voorlicht uit staat. Maar als u de e-bike uit en weer aanzet, moet u de knippermodus opnieuw activeren.

**LET OP:** Houd er rekening mee dat knipperlichten in sommige gebieden mogelijk niet toegestaan zijn. U bent zelf verantwoordelijk voor het kennen en naleven van alle toepasselijke wetten waar u op uw e-bike rijdt.

## Opstartprocedure

Voordat u uw eerste rit kunt maken, moet u uw e-bike goed hebben gemonteerd, alle onderdelen moeten correct vastgedraaid zijn, u moet deze hele handleiding gelezen hebben en een professionele, ervaren fietsmonteur de montage laten controleren. Ook moet u minimaal 16 jaar oud zijn en niet vergeten een helm op te zetten.

Volg deze stappen om op Rad te rijden!

1. Controleer of de accu goed op zijn plaats zit. Probeer aan de accu te trekken terwijl de sleutel is verwijderd; die zou helemaal niet moeten bewegen. Als dit het geval is, duwt u hem voorzichtig maar stevig naar beneden en probeert u het



opnieuw totdat hij vastklikt.



**VOORZICHTIG:** Op de e-bike stappen of erop rijden met de sleutel in de accu, kan letsel aan uw been en schade aan de sleutel of accu veroorzaken. Verwijder de sleutel altijd voordat u op uw e-bike stapt.

2. Schakel de e-bike aan. Zoek de Rad UI-afstandsbediening (bij het linkerhandvat). Houd de aan/uit-knop ongeveer twee seconden ingedrukt totdat het Rad UI-scherm en de Rad UI-afstandsbediening worden ingeschakeld (de UI-afstandsbediening zal "rAd" spellen).



**VOORZICHTIG:** Verwar uw contactslot en de oplaadpoort niet. Steek uw sleutel niet in de oplaadpoort. Als u iets anders dan de oplaadstekker in de oplaadpoort steekt, kan de accu beschadigd raken.

3. Test uw bel als u dat nog niet hebt gedaan! Het is een belangrijk veiligheidshulpmiddel waarmee u andere fietsers kunt waarschuwen dat u eraan komt als u ze wilt inhalen. De bel is geïntegreerd in de linkerremhendel op uw stuur. Om te bel-len, tikt u op de belhendel; zie de afbeelding "[Functies op het stuur](#)" op [pagina 26](#).
4. Begin voorzichtig te rijden. Met de juiste veiligheidsuitrusting en kennis kunt u nu uw e-bike gebruiken. Start de trappen op een vlakke ondergrond, vrij van obstakels en mensen, met de e-bike in een gemakkelijke (lage) versnelling en op tra-pondersteuningsniveau 0 of 1. U kunt ook de Twist power assist gebruiken om uw gewenste snelheid te versnellen en te behouden.

**LET OP:** Rijd zolang u uw e-bike leert kennen niet met passagiers of lading (zie "[Lading of een kind vervoeren](#)" op [pagina 32](#) voor meer informatie). Bekijk, begrijp en volg de veiligheidsinformatie in "[Rijd zo veilig mogelijk](#)" op [pagina 46](#).

5. Gebruik Twist power assist (naast het rechterhandvat) door deze langzaam en voorzichtig in de naar van de fietser te draaien. Gebruik Twist power assist, tenzij u op de fiets zit en houd er rekening mee dat Twist power assist met een draai kan worden geactiveerd wanneer de fiets wordt aangezet.



**WAARSCHUWING:** Pas op dat u de Twist power assist niet per ongeluk draait, dat kan een plotselinge ver-snellings veroorzaken. Als u niet bent voorbereid op deze versnelling, kunt u de controle over de e-bike verliezen, wat kan leiden tot ernstig letsel of de dood. Om dit risico tot een minimum te beperken, moet u altijd ten minste één hand gereed houden om de remhendel in te drukken om de voeding naar de motor uit te schakelen. Schakel de fiets uit voordat u deze verplaatst wanneer u afstapt.



**WAARSCHUWING:** Het inschakelen van de trapondersteuning, vooral bij een hoge stand, zal een versnelling veroorzaken die groter kan zijn dan verwacht, vooral voor relatief onervaren fietsers en dat kan leiden tot verlies van controle, ernstig letsel of de dood. Om dat risico te minimaliseren, begint u op PAS-niveau 0 of 1.

## Parkeren, opslag en transport

Volg deze tips om ervoor te zorgen dat uw e-bike in goede staat blijft wanneer u deze niet gebruikt.

### PARKEREN EN OPSLAG

- Parkeer in overeenstemming met de lokale regels en voorschriften, vooral als u zich op een openbare plaats bevindt.
- Parkeer zoveel mogelijk binnen. Als u bij regen of nat weer buiten moet parkeren, doe dit dan niet voor een langere periode en parkeer nadien op een droge plaats zodat de e-bikesystemen kunnen drogen. Wanneer een e-bike wordt blootgesteld aan nat weer, moet deze vaker worden onderhouden om roest en corrosie te voorkomen en ervoor te zorgen dat alle sys-temen veilig werken. Zie "[Bescherming tegen roest, corrosie en waterschade](#)" op [pagina 42](#).
- Vermijd parkeren of stallen van uw e-bike in direct zonlicht, aangezien dit schade aan elektrische componenten kan ver-oorzaken.
- Parkeer of berg uw e-bike niet op bij overmatige hitte, zoals in een geparkeerde auto op een warme dag. Bewaar uw e-bike altijd binnen dit temperatuurbereik: -10 °C tot 25 °C (14 °F tot 77 °F).



**GEVAAR:** Uw accu bewaren bij temperaturen boven 55 °C (131 °F), zoals in een hete auto in direct zonlicht, kan leiden tot een permanente vermindering van het bereik of een kritieke storing. Het kan bovendien leiden tot elektrische brand, ernstig letsel of de dood.

- Schakel de stroom en eventuele lampen uit om de accu te sparen. Haal de sleutel uit de e-bike en zorg ervoor dat de accu aan het frame is vergrendeld of gebruik de sleutel om de accu te verwijderen en mee te nemen voor de veiligheid.

- Registreer uw e-bike bij een regionaal fietsregister (vraag uw plaatselijke fietswinkel om aanbevelingen) om de kans te vergroten dat u uw e-bike terugkrijgt in het ongelukkige geval dat deze wordt gestolen.
- Sluit uw e-bike om het risico op diefstal te verkleinen. U kunt een slot kopen op onze website op [radpowerbikes.eu](http://radpowerbikes.eu) of raadpleeg een plaatselijke fietswinkel.

## VERVOEREN

- Schakel bij het duwen of dragen van de e-bike de stroom uit om onbedoelde acceleratie van de motor te voorkomen, bijv. door het per ongeluk activeren van de Twist power assist. Een andere optie is om de e-bike aan te laten en "loopondersteuning" te gebruiken - zie "[Rad UI-functies en elektrische bediening](#)" op pagina 27 voor meer informatie.
- Gebruik alleen rekken (d.w.z. een fietsenrek voor uw auto of ander voertuig) die zijn ontworpen voor de grootte en het gewicht van uw e-bike. Let er vooral op of het rek breed genoeg is voor de banden van uw e-bike.
- Wanneer u uw e-bike op een rek vervoert, verwijdert u de accu en plaatst/verpakt u deze stevig in uw voertuig, waarbij u ervoor zorgt dat hij niet heen en weer kan rollen en dat de stekkers en contacten beschermd zijn. Dit vermindert het gewicht van de fiets, maakt het optillen en laden gemakkelijker en houdt uw accu veiliger.
- Laat een accu niet gedurende langere tijd in direct zonlicht liggen of op een plek die heel erg warm of koud is of kan worden, zoals een geparkeerde auto.
- Voordat u het openbaar vervoer (bus, trein, enz.) gebruikt voor het vervoer van uw e-bike, dient u bij de relevante vervoersautoriteit te informeren naar eventuele regels met betrekking tot e-bikeen, o.a. gewichtslimieten, bandbreedtes, lithium-ionbatterijen enz.
- Vermijd het vervoeren van een elektrische fiets op een voertuigrek of op de laadvloer van een vrachtwagen tijdens regen, om waterschade aan de elektrische componenten te voorkomen. Zie "[Bescherming tegen roest, corrosie en waterschade](#)" op pagina 42 voor meer informatie. Het is onder alle weersomstandigheden het veiligst om uw accu te verwijderen voordat u uw e-bike vervoert. Draag de accu in het voertuig, zorgvuldig geplaatst om deze te beschermen tegen stoten, vuil, vloeistoffen of andere gevaren.



# Lading of een kind vervoeren

Het vervoeren van lading of een kind kan u helpen meer plezier te beleven aan uw e-bike en ritten te vervangen die u anders met een auto zou maken, wat volgens ons geweldig is. Het brengt ook extra risico's met zich mee. U moet dit hele hoofdstuk en de rest van de handleiding lezen en begrijpen, plus alle documentatie die wordt meegeleverd met accessoires die u koopt, voordat u met uw e-bike gaat rijden met lading of een kind.

Uw RadCity is ontworpen om één klein kind te vervoeren in het optionele Thule Yepp Maxi-kinderzitje dat aan de achterdrager is bevestigd (de achterdrager is optioneel op sommige e-bikes). Zie "[Passagiers vervoeren](#)" op de volgende pagina voor meer informatie.

Ga voor meer informatie over optionele accessoires voor uw e-bike naar [radpowerbikes.eu](http://radpowerbikes.eu).

**LET OP:** Het vervoeren van een passagier, kind of lading is mogelijk niet overal toegestaan. U bent zelf verantwoord voor het kennen en naleven van alle toepasselijke wetten waar u op uw e-bike rijdt.

## Gewichtslimieten

Het totale maximale gewichtslimiet (maximale laadvermogen) van de RadCity, hieronder vermeld, omvat het gewicht van de fietser, kleding, rijkleding, lading, accessoires enz. Zie "[Passagiers vervoeren](#)" op de volgende pagina voor meer veiligheidsinformatie over passagiers.

Totaal maximaal laadvermogen van de RadCity: 125 kg (275 lb)

Maximaal laadvermogen achterdrager: 27 kg (60 lb)

Het maximale laadvermogen en andere belangrijke veiligheidsinformatie voor specifieke Rad Power Bikes-accessoires worden bij die producten geleverd en/of zijn online beschikbaar op [radpowerbikes.eu/help](http://radpowerbikes.eu/help).

 **WAARSCHUWING:** Overschrijd het laadvermogen van een accessoire of onderdeel van uw e-bike nooit, zelfs niet als u er een accessoire met een hoger gewichtslimiet aan bevestigt. Overbelasting van een onderdeel kan leiden tot defecten, controleverlies, ernstig letsel of de dood.

 **WAARSCHUWING:** Als u er niet voor zorgt dat lading de controle over de e-bike niet kan hinderen, kan dit leiden tot ernstig letsel of de dood. De fietser is altijd verantwoordelijk voor het vastzetten van ladingen, losse riemen en materiaal.

## Op een veilige manier lading vervoeren (lading of passagiers)

Volg deze instructies voor maximale veiligheid bij het gebruik van uw RadCity om lading of een passagier te vervoeren.

### LAAD EN ZET DE LADING ZORGVULDIG VAST

- Houd de e-bike vast bij het laden en vervoeren van lading en/of passagiers. De standaard is niet ontworpen om te worden gebruikt tijdens het laden van lading of huisdieren. Ga er niet zonder meer vanuit dat de fiets stabiel en in balans is wanneer u de standaard gebruikt.
- De lading moet zo laag mogelijk worden geladen om het zwaartepuntcentrum van de e-bike laag te houden en de stabiliteit te verbeteren, maar de lading mag de bewegende onderdelen of de grond niet hinderen.
- Zorg ervoor dat de lading goed vastzit en controleer regelmatig of er niets losraakt of de lading bewegende onderdelen kan hinderen of de grond kan aanraken of over de grond sleept.

 **WAARSCHUWING:** Als u er niet voor zorgt dat lading of passagiers de controle over de e-bike niet kunnen hinderen, kan dit leiden tot ernstig letsel of de dood. De fietser is altijd verantwoordelijk voor het vastzetten van ladingen, losse riemen en het beoordelen van het vermogen van de passagier om veilig te rijden. Zie "[Passagiers vervoeren](#)" op de volgende pagina voor meer informatie.

 **WAARSCHUWING:** Lading of een passagier laden zonder de RadCity vast te houden kan de fiets doen kantelen, wat kan leiden tot schade of ernstig letsel. De standaard is ontworpen om een onbezette, onbeladen e-bike op een harde, vlakke en stabiele ondergrond te houden, niet om het gewicht van de fietser, passagiers of lading te dragen. Houd uw RadCity altijd vast bij het laden of lossen van lading of passagiers.

## OEFENING MET LICHT LADINGEN IN EEN VEILIGE OMGEVING

Het dragen van extra gewicht heeft een aanzienlijke invloed op het remmen, accelereren, draaien, balanceren, enz. Deze effecten kunnen worden versterkt door moeilijke rijomstandigheden, zoals natte of gladde wegen. Heuvels die normaal gesproken gemakkelijk te beklimmen of af te dalen zijn zonder lading, kunnen een uitdaging of zelfs gevaarlijk worden zodra u extra gewicht toevoegt op de e-bike.

Extra gewicht zal ook de tijd verlengen die nodig is om de e-bike te vertragen bij het remmen.



**WAARSCHUWING:** Het vervoeren van lading of passagiers heeft een aanzienlijke invloed op het remmen, accelereren, keren en balanceren, wat het risico op vallen en andere ongevallen kan vergroten en dat kan mogelijk leiden tot materiële schade, ernstig letsel of de dood. Om dit risico te beperken, moet u oefening met fietsen op een vlak, open gebied met weinig lading voordat u probeert om zwaardere lading of passagiers te vervoeren, vooral op wegen of heuvels en in natte omstandigheden.

## GEBRUIK BEIDE REMMEN

Met het extra gewicht op uw e-bike is het belangrijker dan ooit om zowel voor- als achterremmen te gebruiken en trek altijd eerst de achterrem aan om overmatige belasting van het voorwiel en de voorvork te voorkomen en om verlies van controle te voorkomen. Zorg ervoor dat de voor- en achterremmen correct zijn afgesteld, onderhouden en gemonteerd.



**WAARSCHUWING:** Als u alleen de voorrem gebruikt, kan dit leiden tot overmatige belasting van onderdelen, schade aan de e-bike en onderdelen, controleverlies, lichamelijk letsel of de dood. Rem altijd eerst met de achterrem voordat u met de voorrem remt en gebruik altijd beide remmen.

## PAS UW ROUTES EN SNELHEID AAN

Bij het dragen van zware ladingen of passagiers, moet u uw routes plannen om uitdagende heuvels en andere gevaren te vermijden. Rijd langzamer en laat meer tijd en afstand over om te remmen.

## Passagiers vervoeren

Uw RadCity is ontworpen om één klein kind in een Thule Yepp Maxi-kinderzitje te vervoeren. Het Thule Yepp-zitje moet aan de ingebouwde achterdrager worden bevestigd.



**GEVAAR:** Gebruik van uw RadCity om een passagier te vervoeren die niet de juiste maat of leeftijd heeft voor uw kinderzitje of bagagedrager, of die niet over de gezondheid, motorische controle of impulscontrole beschikt om veilig als passagier te rijden, kan leiden tot ernstig letsel of de dood van de fietser en/of de passagier. Lees en begrijp de specificaties van elk kinderzitje dat u koopt en alle veiligheids-, lading- en passagiersgerelateerde informatie in deze handleiding. Het is uw eigen verantwoordelijkheid om het vermogen van een potentiële passagier om veilig te fietsen te beoordelen. Raadpleeg bij twijfel een arts.



**GEVAAR:** Als u een kind zonder toezicht op de fiets achterlaat, bestaat er een ZEER HOOG RISICO dat de fiets kantelt, met ernstig letsel of de dood tot gevolg. Haal uw kind altijd van de fiets voordat u wegstapt of van de fiets wegloopt.



**WAARSCHUWING:** Om het risico op letsel te verminderen, moet u altijd nauwlettend toezicht houden op kinderen als en wanneer u uw RadCity dichtbij hen gebruikt.



**WAARSCHUWING:** Als kleding of lichaamsdelen in contact komen met een wiel of andere bewegende delen terwijl de fiets in beweging is kan dit leiden tot ernstig letsel of de dood.

## GEBRUIK VAN EEN KINDERZITJE VOOR KLEINE KINDEREN

Uw RadCity is ontworpen om te werken met het Thule Yepp Maxi-kinderzitje, dat kan worden bevestigd aan het "Yepp-venster" op de ingebouwde achterdrager van uw RadCity.

Ga voor montage-instructies, veiligheidsmededelingen, algemene informatie en tips over veilig gebruik van het Thule Yepp Maxi-kinderzitje naar de website van de fabrikant op [www.thule.com](http://www.thule.com) of bezoek de Rad Power Bikes Help Centreer op [radpowerbikes.eu/help](http://radpowerbikes.eu/help).

## Huisdieren vervoeren

Rad Power Bikes begrijpt dat u uw huisdier misschien wilt meenemen op uw e-bike-tochten en we steunen u daarin. We kunnen geen hondendragers of bevestigingssystemen aanbevelen die we niet hebben getest op compatibiliteit en veiligheid met uw e-bike van Rad Power Bikes.



**WAARSCHUWING:** Als u een huisdier vervoert met een fiets of e-bike, lopen u en uw huisdier het risico op letsel of overlijden, vooral als het huisdier u afleidt, uw evenwicht beïnvloedt, bewegende e-bikeonderdelen hindert, of ervoor zorgt dat u het maximale draagvermogen van uw e-bike of een onderdeel daarvan overschrijdt enz. Het is onmogelijk om elke situatie te voorzien die zich kan voordoen tijdens het rijden met een huisdier. Als u een huisdier op een fiets, e-bike, of vergelijkbaar voertuig vervoert, aanvaardt u alle risico's die daaraan verbonden zijn.



**WAARSCHUWING:** De e-bike-gebruiker is altijd verantwoordelijk voor het beoordelen van het vermogen van een huisdier om veilig te worden vervoerd. Het gebruik van dit product om een huisdier te vervoeren dat niet over de gezondheid en het temperament beschikt om veilig te worden vervoerd, kan leiden tot ernstig letsel of de dood van gebruiker en/of huisdier(en). Raadpleeg een dierenarts of gedragspecialist voor huisdieren als u vragen of opmerkingen heeft.



**WAARSCHUWING:** Laat een huisdier nooit onbeheerd achter in een mand voor huisdieren of een ander geschikt huisdieraccessoire op de e-bike. Huisdieren onbeheerd achterlaten op de e-bike creëert een ZEER HOOG RISICO dat het huisdier probeert te ontsnappen of dat de e-bike kantelt, wat kan leiden tot schade, ernstig letsel of de dood.

# Veiligheidschecklists



**WAARSCHUWING:** Elke fiets, e-bike of vergelijkbaar voertuig is onderhevig aan slijtage en bepaalde onderdelen en bevestigingsmiddelen kunnen uitrekken of losraken door de trillingen en belasting bij normaal gebruik. U moet uw e-bike voor elke rit controleren en volgens de andere checklists in deze handleiding. Als u dit niet doet, kan dit leiden tot materiële schade, ernstig letsel of de dood.



PRE-RIDE CHECK  
rad-go.com/safety

## VOORAFGAAND AAN UW EERSTE FIETSTOCHT

- Zorg ervoor dat de stuurkabels correct worden geleid als het stuur wordt gemonteerd. Draai het stuur volledig naar links en rechts en zorg ervoor dat hierdoor de kabels of snoeren niet bekneld raken.
- Zorg ervoor dat uw pedalen goed vastzitten met behulp van een pedaalsleutel of een momentsleutel met een pedaalsleutel voor montage op momentsleutel. Draai aan volgens de waarden vermeld in "[Specificaties van gereedschappen en koppel](#)" op pagina 11.
- Controleer of de kabelstekkers op de e-bike allemaal stevig zijn aangesloten en dat er tijdens het transport niets is losgekomen.
- Controleer de remfuncties per "[Controleer de remmen en motoruitschakeling](#)" op pagina 39, maar houd er rekening mee dat de remmen de eerste paar keer dat u rijdt een beetje weerstand kunnen geven. Dit is gebruikelijk; elk piepend geluid of gekraak moet na een aantal keer gebruiken verdwijnen.
- Controleer alles op de onderstaande lijst "Voorafgaand aan elke rit".

## VOORAFGAAND AAN ELKE RIT

Volg voor elk gebruik de veiligheidschecklist in de onderstaande tabel. Controleer bij zeer lange ritten elke rit of elke 40-72 km (25-45 mijl). Als u constateert dat er iets mis is met uw e-bike, rijd er dan niet op totdat u zeker weet dat het is gerepareerd.

Raadpleeg een plaatselijke, gecertificeerde en ervaren fietsenmaker of raadpleeg ons HelpCentreeer op [radpowerbikes.eu/help](http://radpowerbikes.eu/help) als u vragen hebt.

### Bevestigingsmiddelen

- Zorg ervoor dat alle bevestigingen correct zijn vastgedraaid volgens "[Specificaties van gereedschappen en koppel](#)" op pagina 11.
- Controleer of alle snelspanhendels, inclusief die op het voorwiel en de zadelpen goed en stevig vastzitten. Zorg ervoor dat de snelspanhendel van het voorwiel zo is geplaatst dat de neergelaten voorvork het volledig sluiten niet verhindert.
- Controleer of de eventuele accessoires die u hebt toegevoegd, goed zijn vastgedraaid volgens de instructies van de fabrikant.

### Remsysteem

- Controleer de remblokken en zorg ervoor dat het materiaal van de remblokken niet dunner is dan de steunplaat waaraan het is bevestigd.
- Zorg ervoor dat de remblokken correct zijn afgesteld ten opzichte van de remschijven.
- Zorg ervoor dat het remhuis geen duidelijke slijtage vertoont.
- Zorg ervoor dat de remhendels goed zijn afgesteld en stevig vastzitten aan het stuur.
- Zorg ervoor dat de spanning van de remhendel goed is.
- Controleer of het achterlicht helderder wordt wanneer u de remhendel inknijpt.
- Gebruik de technieken in "[Controleer de remmen en motoruitschakeling](#)" op pagina 39 om de remhendels, remmen en motoruitschakeling te testen.

### Aandrijfkant: cranks, pedalen, ketting, derailleur, schakelaar

- Zorg ervoor dat de pedalen goed vastzitten aan de cranks, dat de cranks niet verbogen zijn en dat de cranks goed vastzitten aan de trapas. Zie "[Specificaties van gereedschappen en koppel](#)" op pagina 11.
- Zorg ervoor dat de ketting schoon en gesmeerd is en soepel loopt. Wees extra voorzichtig met kettingonderhoud als de e-bike wordt gebruikt in natte, zoute, stoffige of anderszins schadelijke omstandigheden.
- Controleer of de derailleur goed is afgesteld en goed werkt.

- Zorg ervoor dat de schakelhendel stevig aan het stuur is bevestigd en goed schakelt.

#### Montage motoraandrijving & Twist power assist

- Zorg ervoor dat de naafmotor soepel draait en in goede staat verkeert.
- Zorg ervoor dat de voedingskabel die naar de naafmotor loopt, stevig vastzit en niet beschadigd is.
- Controleer de asmoeren om er zeker van te zijn dat ze goed zijn vastgedraaid (zie "[Specificaties van gereedschappen en koppel](#)" op pagina 11).
- Zorg ervoor dat de koppelringen, de koppelarm en de bout van de koppelarm op hun plaats zitten en goed vastzitten.
- Zorg ervoor dat de Twist power assist en trapondersteuning normaal werken.

#### Sturen

- Zorg ervoor dat het stuur en de stuurpen correct zijn uitgelijnd, afgesteld en vastgezet om goed te kunnen sturen.
- Voer de testen in "[Stuurdraai- en duwtesten](#)" op pagina 41 uit.
- Zorg ervoor dat de handvatten stevig vastzitten en niet beschadigd zijn.

#### Lagers

- Controleer of de lagers van de balhoofdagerpers, de wielen, pedalen en de trapas gesmeerd zijn, vrij draaien en niet overmatig bewegen, knarsend geluid of geratel laten horen.

#### Wielen en banden

- Zorg ervoor dat de banden opgepompt zijn en niet leeglopen tot binnen de PSI limieten die op de zijwanden van de band worden weergegeven.
- Zorg ervoor dat de banden voldoende profiel hebben, dat er geen uitstulpingen zijn en dat ze geen overmatige slijtage en andere beschadigingen vertonen.
- Zorg ervoor dat de velgen gecentreerd zijn en geen duidelijke schommelingen, slagen of knikken vertonen. Zie "[Onderhoud van Banden en wielen](#)" op pagina 40.
- Controleer alle wielspaken. Als er een los of kapot is, zoek dan hulp bij een professionele, ervaren monteur.
- Controleer de veiligheid van alle wielmontagehardware (wielasmoeren, snelspanhendels). Controleer regelmatig de veiligheid van het wiel en het aandraaimoment van de hardware (zie "[Specificaties van gereedschappen en koppel](#)" op pagina 11). Wielen kunnen bij normaal gebruik los gaan zitten of losraken.



**WAARSCHUWING:** Waarschuwing: Een niet goed vastgemaakt voor- of achterwiel kan verlies van controle, ongevallen, ernstig letsel of de dood tot gevolg hebben. Controleer bij de montage en voor elke rit of beide wielen goed vastzitten.

#### Frame, voorvork en zadel

- Controleer of het frame en de voorvork niet verbogen zijn en dat er geen barsten in zitten.
- Controleer of het zadel goed is afgesteld, of de snelspanhendel van de zadelpen stevig vastzit en of het zadel niet beweegt als de hendel gesloten is. Zorg ervoor dat de markering op de zadelpen van hoe ver het zadel minimaal in de buis moet worden gestoken volledig in het frame is gestoken.

#### Accu

- Zorg ervoor dat de accu is opgeladen.
- Zorg ervoor dat de accu niet beschadigd raakt.
- Zorg ervoor dat de accu aan het frame is vergrendeld en goed is vastgezet. Verwijder de sleutel voordat u gaat rijden.
- Zorg ervoor dat de accumeter op het Rad UI-scherm en de laadstatusindicator op de accu dezelfde waarden weergeven.

#### Kabels

- Bekijk de aansluitingen van de elektrische kabels om er zeker van te zijn dat ze goed op hun plaats zitten en er geen vuil of vocht in kan komen.
- Controleer kabels en kabelbehuizing op duidelijke tekenen van schade.
- Zorg ervoor dat de kabels uit de buurt van bewegende onderdelen blijven.
- Controleer of het voor-, achter- en remlicht goed werken, goed zijn afgesteld en niet worden belemmerd.

## Accessoires en veiligheidsuitrusting

- Zorg ervoor dat alle reflectoren goed zijn gemonteerd en niet bedekt zijn.
- Zorg ervoor dat alle accessoires en componenten op de e-bike goed zijn vastgezet en functioneren volgens de specificaties van de fabrikant.
- Controleer alle veiligheidsuitrusting, kleding, lading en accessoires op losse of mogelijk losse elementen en zet ze vast.
- Zorg ervoor dat de rijder en eventuele passagiers een helm en andere vereiste veiligheidsuitrusting dragen en inspecteer deze items op tekenen van schade.
- Als uw e-bike spatbord/spatscherm heeft, zorg dan ervoor dat deze gecentreerd zijn boven de wielen, goed zijn afgesteld en goed zijn vastgezet (zie "[Specificaties van gereedschappen en koppel](#)" op pagina 11) en geen scheuren of gaten vertonen.



**WAARSCHUWING:** Als u op uw e-bike rijdt terwijl de levensduur van een onderdeel is overschreden, kan dat onderdeel defect raken, wat kan leiden tot verlies van controle, ernstig letsel of de dood. Let op tekenen van slijtage, zoals scheuren, krassen, kleurverandering van onderdelen en operationele veranderingen die erop kunnen duiden dat een onderdeel moet worden vervangen. Controleer uw e-bike voor elke rit met de "[Veiligheidschecklists](#)" op pagina 35. Voer regelmatig onderhoud uit volgens "[Aanbevolen onderhoudsintervallen](#)" op de volgende pagina. Als u niet zeker weet of u beschikt over de ervaring, vaardigheden en hulpmiddelen om veiligheidscontroles en regelmatig onderhoud uit te voeren, raadpleeg dan een plaatselijke professionele, ervaren fietsenmaker voor hulp.

## NA ELKE RIT

- Bewaar uw e-bike en accu op een droge plaats en volg het advies in "[Parkeren, opslag en transport](#)" op pagina 30.
- Bescherming tegen schade door de elementen. Zie "[Bescherming tegen roest, corrosie en waterschade](#)" op pagina 42.
- Laad uw accu binnenshuis op een droge plek op volgens de aanwijzingen in "[Accu-informatie](#)" op pagina 19.

# Onderhoud

Volg deze onderhoudsrichtlijnen om ervoor te zorgen dat het veilig en leuk blijft om op uw RadCity te rijden.

## Controleer en onderhoud uw e-bike regelmatig

Op elke fiets of e-bike moeten bepaalde onderdelen regelmatig worden vervangen als gevolg van slijtage en soms raken onderdelen om verschillende redenen beschadigd. Controleer uw e-bike voor elke rit via de aanwijzingen in "[Veiligheidschecklists](#)" op pagina 35. Laat uw e-bike regelmatig onderhouden door een professionele, ervaren fietsenmaker. Zie "[Aanbevolen onderhoudsintervallen](#)" hieronder voor meer informatie.

Onderdelen van elektrische fietsen zijn onderhevig aan hogere slijtage in vergelijking met de onderdelen van fietsen zonder trapondersteuning. Dit komt omdat e-bikes met hogere gemiddelde snelheden kunnen rijden dan gewone fietsen en over het algemeen meer wegen. Meer slijtage betekent niet dat het product defect is en valt niet onder de garantie. Onderdelen die normaal gesproken wat sneller verslijten zijn de banden, remblokken en trommelremmen, schokdempvorken, spaken, wielen en de accu.

Ga naar [radpowerbikes.eu](http://radpowerbikes.eu) als u een onderdeel van uw e-bike moet vervangen. Als u iets wilt dat daar niet wordt vermeld, neem dan contact op met productondersteuning van Rad Power Bikes. Wees uiterst voorzichtig met het gebruik van onderdelen of accessoires die Rad Power Bikes niet heeft getest op veiligheid en compatibiliteit met uw specifieke product.



**WAARSCHUWING:** Het gebruik van aftermarket-accessoires of -onderdelen (aanhangwagens, standaards, autodragers, enz.) die niet door Rad Power Bikes zijn getest op veiligheid en compatibiliteit met uw specifieke e-bike kan uw garantie ongeldig maken, een onveilige rijconditie creëren en leiden tot schade aan de e-bike of uw eigendommen of ernstig letsel of de dood veroorzaken. Als u vervangende onderdelen of accessoires gebruikt die niet zijn getest en aanbevolen door Rad Power Bikes, doet u dit op eigen risico.

## Aanbevolen onderhoudsintervallen

Regelmatig onderhoud van elke fiets of e-bike is de sleutel tot het garanderen van de best mogelijke prestaties en het verminderen van slijtage aan systemen. Ideale onderhoudsintervallen zijn afhankelijk van de gebruiksomstandigheden. Over het algemeen raden we aan om inspecties, onderhoud en noodzakelijke vervangingen uit te voeren op de hieronder beschreven tijd- en afstandsintervallen, maar u moet uw e-bike vaker laten nakijken als u veel kilometers maakt, met een zwaar laadvermogen of onder zware omstandigheden fietst. Laat uw e-bike direct nakijken als u problemen opmerkt of als uw e-bike gevallen is of betrokken is geweest bij een ongeluk.



**WAARSCHUWING:** Laat uw e-bike inspecteren door een erkende, ervaren fietsenmaker na een val, botsing of ongeval, aangezien deze schade kunnen veroorzaken (zichtbaar of intern/niet direct zichtbaar), uw e-bike onveilig kunnen maken en tot ernstig letsel of de dood kunnen leiden. Wees vooral voorzichtig bij het gebruik van een accu die een aanzienlijke stoot heeft gehad als gevolg van een val of botsing; een beschadigde accu mag geen uiterlijke tekenen van schade vertonen. Het gebruik van een beschadigde accu of oplader kan extra schade aan de e-bike of brandgevaar veroorzaken. Zie voor meer informatie "[Accu-informatie](#)" op pagina 19.

### NA INLOOPPERIODE VAN 80-160 KM (50-100 MIJL)

- Inspecteren  Controleer alle kabels en de ketting op rek.
- Controleer of de spaken goed gespannen zijn en de wielen gecentreerd zijn.
- Controleer of alle boutverbindingen goed vastzitten en zorg ervoor dat ze zijn vastgedraaid tot op de aanbevolen aandraaimomenten (zie "[Specificaties van gereedschappen en koppel](#)" op pagina 11).
- Onderhoud  Laat een professionele, ervaren fietsenmaker een grondige afstelling uitvoeren.



**WAARSCHUWING:** Bepaalde onderdelen kunnen uitrekken of losraken tijdens de inlooperperiode van een fiets of e-bike, wat kan leiden tot defecten aan onderdelen en mogelijk letsel of de dood. Zorg ervoor dat een professionele, ervaren fietsenmaker een grondige onderhoudsbeurt uitvoert na deze inlooperperiode of eerder als u problemen opmerkt of veel fietst met zware ladingen of in moeilijke omstandigheden.

## WEKELIJKS, 160-320 KM (100-200 MIJL)

- Inspecteren  Controleer of de onderdelen zijn vastgedraaid op de juiste aandraaiwaarden - zie "[Specificaties van gereedschappen en koppel](#)" op pagina 11.
- Controleer de aandrijfkant op juiste uitlijning en werking (inclusief ketting, freewheel, kettingblad en derailleur).
- Controleer of de wielen gecentreerd zijn, of de spaken voldoende gespannen zijn en of het wiel goed draait (zonder spaakgeluid).
- Controleer het frame op eventuele schade.
- Onderhoud  Maak het frame schoon met een vochtige doek.
- Maak de ketting schoon en smeer hem. Meer informatie is online beschikbaar op [radpowerbikes.eu/help](http://radpowerbikes.eu/help).
- Vervangen  Vervang alle onderdelen waarvan is vastgesteld dat ze kapot of onherstelbaar beschadigd zijn door productondersteuning van Rad Power Bikes of een professionele, ervaren fietsenmaker.

## MAANDELIJKS, 400-1200 KM (250-750 MIJL)

- Inspecteren  Controleer de slijtage van de remblokken, de uitlijning en de spanning van de remhendel.
- Controleer of de derailleur goed schakelt en of de derailleurkabel goed gespannen is.
- Controleer de spanning van de ketting.
- Controleer de versnellingskabels op corrosie en rafels.
- Controleer of de wielen gecentreerd zijn, of de spaken voldoende gespannen zijn en of het wiel goed draait (zonder spaakgeluid).
- Onderhoud  Reinig en smeer de aandrijfkant.
- Controleer de cranks en zorg dat de pedalen daar stevig op vastzitten.
- Reinig de schakelkabels.
- Span de spaken en centreer de wielen als u losse spaken aantreft.
- Vervangen  Vervang schakelkabels indien nodig.
- Vervang de remblokken indien nodig (meestal wanneer het remblokmateriaal dunner is dan de steunplaat).

## IEDER HALF JAAR, 1200-2000 KM (750-1250 MIJL)

- Inspecteren  Inspecteer de aandrijfkant (ketting, kettingblad, freewheel en derailleur).
- Inspecteer alle kabels en behuizingen.
- Onderhoud  Standaard afstelling door professionele, ervaren fietsenmaker.
- Vet de trapas in.
- Vervangen  Vervang de remblokken.
- Vervang de banden indien nodig.
- Vervang kabels en behuizingen indien nodig.

## Controleer de remmen en motoruitschakeling

Alle fietsen, inclusief uw RadCity, moeten betrouwbare remmen hebben. Test voor elke rit of uw remhendels, remmen en de motoruitschakeling goed werken. Als er iets mis lijkt te zijn, breng dan uw e-bike naar een lokale, professionele, ervaren fietsenmaker, raadpleeg ons Helpcentrum ([radpowerbikes.eu/help](http://radpowerbikes.eu/help)) of neem contact op met productondersteuning van Rad Power Bikes.





**WAARSCHUWING:** Het aanraken van de remschijf, die scherpe randen heeft en erg heet kan worden tijdens het rijden, kan ernstig letsel, snijwonden of brandwonden veroorzaken. De remschijf warmt op door normale wrijving wanneer de remblokken ertegen drukken om de e-bike te vertragen of te stoppen. Het aanraken van de remschijf met de blote huid kan ook natuurlijke oliën op de remschijf overbrengen en oliën of andere smeermiddelen kunnen de remprestaties verminderen. Raak de remschijf NIET aan, vooral niet wanneer deze in beweging is of nadat u op uw e-bike heeft gereden. Raak de remschijf alleen aan voor noodzakelijk onderhoud wanneer deze koel is, niet beweegt en wanneer u handschoenen draagt of andere geschikte beschermingsmiddelen gebruikt.



1. Test de remhendels.
  - a. Knijp elke hendel volledig in en zorg ervoor dat noch de voor- noch de achterremhendel de handvatten raakt.
  - b. Zorg ervoor dat beide remhendels goed gesmeerd zijn. Als dat zo is, zijn ze redelijk gemakkelijk in te drukken zonder het gevoel te hebben dat er gruis in het mechanisme zit. Als u ze loslaat, gaan ze meteen terug naar hun oorspronkelijke positie.
  - c. Zorg ervoor dat beide hendels juist zijn afgesteld en dat ze stevig aan het stuur zijn vastgemaakt.
2. Test elke rem.
  - a. Knijp de linkerremhendel in om de voorrem te vergrendelen en probeer dan de fiets aan het stuur naar voren te duwen. Het voorwiel mag nu niet draaien.
  - b. Knijp de remhendel in om de achterrem te vergrendelen. Duw nogmaals tegen het stuur om te proberen de fiets voorwaarts te verplaatsen. Het achterwiel mag niet slippen.
3. Test de motoruitschakeling. De voorste en achterste remhendels bevatten motoruitschakeling, die de stroom naar de motor afknijpen wanneer er wordt geremd.
  - a. Zet de fiets aan op een vrije, open plek. Ga op de fiets zitten met de juiste veiligheidsuitrusting en -kleding.
  - b. Knijp de linkerremhendel in om de voorrem in te schakelen.
  - c. Pas de Twist power assist toe. De fiets mag niet bewegen als u remt.
  - d. Laat de Twist power assist los.
  - e. Laat de rem los.
  - f. Test dat het Twist power assist werkt nu u de handremmen niet intrekt.
  - g. Laat de Twist power assist los.
  - h. Voer de stappen "a" - "g" opnieuw uit, dit keer met de achterremhendel (aan de rechterkant van het stuur).

## Onderhoud van Banden en wielen

De banden en binnenbanden die bij uw e-bike werden geleverd zijn ontworpen voor duurzaamheid en veiligheid voor reguliere fietsactiviteiten. Wielen en banden moeten voor elk gebruik worden gecontroleerd om er zeker van te zijn dat ze in goede staat verkeren. Vervang banden en binnenbanden altijd voordat u gaat fietsen als ze lek of gescheurd zijn of wanneer u uitstulpingen, beschadigingen of overmatige slijtage waarneemt.

### SPANNING BAND

Pomp binnenbanden en banden op tot binnen het PSI-bereik (pond per vierkante inch) dat op de zijwand van de band is gedrukt. Neem voor aor aanvullende informatie over druk van de band contact op met onze Helpcentrum via [radpowerbikes.eu/help](http://radpowerbikes.eu/help).

**LET OP:** Let erop dat u de PSI-waarde op de zijwand van uw band niet verwart met de "TPI"-waarde (threads per inch), die daar eventueel ook staat vermeld.



**WAARSCHUWING:** Waarschuwing: Als uw banden niet voldoende opgepompt zijn, verliest u mogelijk de controle over de fiets. Te veel oppompen kan de banden doen barsten. Beide scenario's kunnen leiden tot ernstig letsel of de dood. Zorg altijd dat uw banden voldoende zijn opgepompt. De luchtdruk staat vermeld op de zijwand van de band. Gebruik ook een gereguleerde luchtbron met manometer zodat u de spanning nauwkeurig kunt meten.

## GECENTREERDE WIELEN

Uw wielen moeten altijd recht (gecentreerd) draaien en moeten worden gerepareerd of vervangen als ze zwabberen of als er een slag in zit. Doe het volgende om dat te testen:

1. Draai aan het wiel.
2. Zet een potlood tegen het frame of de voorvork, waarbij de punt de velg net raakt.

Als de opening tussen de draaiende velg en het potlood meer dan 5 mm verandert, moeten uw wielen wellicht worden uitgebalanceerd. Als uw wielen niet gecentreerd zijn of als de spaken los gaan zitten, wat gewoon kan gebeuren bij normaal gebruik, raden wij u aan ze te laten afstellen en uitbalanceren door een professioneel, ervaren fietsenmaker. Probeer de wielen niet zelf te centreren en probeer de spaken niet zelf vast te draaien, tenzij u over de zeer gespecialiseerde vaardigheden en gereedschappen beschikt om dit te doen.

## VERVANGING VAN DE BANDEN

Zelfs bandbanden, zoals die op uw RadCity zitten, kunnen lek raken als gevolg van iets scherps, schokken en andere oorzaken. Als u een lekke band krijgt of tekenen van bandenslijtage ziet, moet u uw banden en/of binnenbanden vervangen voordat u de e-bike weer gebruikt. Anders riskeert u schade aan de e-bike, ernstig letsel of de dood.



**VOORZICHTIG:** Als u een binnenband van uw velg verwijdert voordat de lucht eruit is gelaten, kan de binnenband scheuren, met mogelijk ernstig letsel tot gevolg. Laat de lucht altijd ontsnappen voordat u uw binnenband verwijdert.



**WAARSCHUWING:** Aftermarket-banden of binnenbanden die niet door Rad Power Bikes worden geleverd, zijn mogelijk niet compatibel met uw wielen of de prestatie-eisen van uw e-bike. Dergelijke banden kunnen defect raken of onveilige rijomstandigheden veroorzaken, met ernstig letsel of de dood tot gevolg. Gebruik altijd vervangende banden en binnenbanden die passen op uw e-bike-frame. Voor de veiligheid en indien wettelijk vereist, moet u ervoor zorgen dat vervangende banden voldoende reflecterende zijstrips hebben.

Na het vervangen van een band of het verwijderen van het wiel om een andere reden, moet u uw assen weer aandraaien volgens de waarden vermeld in "[Specificaties van gereedschappen en koppel](#)" op pagina 11. Voor meer informatie over het vervangen van een band of een binnenband, bezoek [radpowerbikes.eu/help](http://radpowerbikes.eu/help) of neem contact op met productondersteuning van Rad Power Bikes.

## Stuurdraai- en duwtesten



**WAARSCHUWING:** Een niet goed vastgemaakt wiel en/of stuurpen kan verlies van controle, ongevallen, ernstig letsel of de dood tot gevolg hebben. Controleer tijdens de montage en voor elke rit of het voorwiel en de stuurpen goed vastzitten.

## DRAAITEST STUUR

Met de volgende draaitest kunt u controleren of uw klembouten van de stuurpen stevig genoeg vastzitten.

1. Maak de e-bike klaar om te testen. Schakel de e-bike uit, verwijder de accu en houd de aan/uit-knop ingedrukt om de resterende stroom te ontladen.
2. Zet het voorwiel vast. Ga voor de e-bike staan, met uw gezicht naar het stuur en klem het voorwiel vast tussen uw voeten en onderbenen.
3. Probeer het stuur te verdraaien. Houd beide handvatten vast en duw met één hand naar voren en trek naar achteren met de andere. Duw en trek tegelijkertijd met ongeveer (20 lb) kracht met elke hand.
4. Zorg ervoor dat het stuur en het wiel goed uitgelijnd blijven. Het stuur en de stuurpen moeten goed vastzitten en het stuur moet loodrecht op het voorwiel blijven staan.
5. Herhaal de draaitest trekken/duwen met de tegenovergestelde handen, ongeveer (20 lb) kracht gebruiken om met één hand te duwen en (20 lb) kracht om met de andere hand te trekken.

6. Controleer op bewegingen of veranderingen in de uitlijning van de stuurpen en het stuur ten opzichte van het voorwiel. Als er geen wijziging in de uitlijning was, slaat u de volgende stap over, installeert u uw accu opnieuw en test u uw e-bike volledig voordat u ermee gaat rijden. Als u *geen* verandering in de uitlijning opmerkt, gaat u verder met de volgende stap. Als u *wel* beweging detecteert, moet u de klembouten van de stuurpen losdraaien en weer vastdraaien volgens de aanwijzingen in de montage-instructies. Zorg ervoor dat u uw bouten vastdraait volgens de waarden vermeld in "[Specificaties van gereedschappen en koppel](#)" op [pagina 11](#).

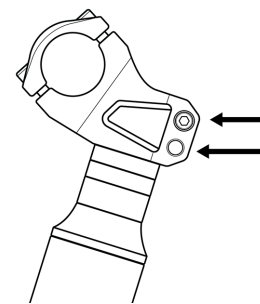

Klembouten van de stuurpen

## DUWTEST STUUR

Bij deze test wordt direct kracht op uw stuur uitgeoefend om te zien of het tijdens het gebruik onverwachts kan draaien. De afbeelding toont het type beweging waarop deze procedure test.

1. Maak de e-bike klaar om te testen. Schakel de e-bike uit, verwijder de accu en houd de aan/uit-knop ingedrukt om de resterende stroom te ontladen.
2. Zorg ervoor dat uw stuur gecentreerd is op de stuurpen. U stuur heeft de breedste diameter op zijn centrum. Als het niet gecentreerd is, kan het losraken. Centreer uw stuur, draai de bouten van de klemplaat van de stuurpen zo nodig los en weer vast.
3. Zet uw voorwiel vast. Rol uw e-bike tegen een muur zodat uw voorwiel de muur raakt en loodrecht op de muur staat. Ga over uw frame staan alsof u erop gaat rijden en ga dan zitten. Laat indien nodig het zadel zakken zodat u erop kunt zitten terwijl u met uw voeten op de grond staat. Plaats beide handen op het stuur en knijp de remhendels in.
4. Duw tegen uw stuur. Begin door met gemiddelde kracht te duwen en let op eventuele draaipunten in het stuur. Verhoog de kracht totdat u zo hard mogelijk duwt, idealiter met een totale kracht van 45 kg.
5. Als uw stuur niet draait, zit het strak genoeg. Als uw stuur wel draait, moet u de bouten van de klemplaat van de stuurpen los- en weer vastdraaien, zoals beschreven in de montage-instructies. Zorg ervoor dat u de bouten aandraait volgens "[Specificaties van gereedschappen en koppel](#)" op [pagina 11](#).



**WAARSCHUWING:** Als u uw stuur, stuurpen of stuurpenverhoger niet goed vastzet, kan dit leiden tot verlies van de controle over uw e-bike, ernstig letsel of de dood. Als u niet zeker weet of u over de ervaring, vaardigheden en gereedschappen beschikt om alle stappen correct uit te voeren om de veiligheid van het stuur, het voorwiel en de stuurpen te controleren, MOET u een gecertificeerde, ervaren fietsmaker raadplegen om te controleren of u het goed hebt gedaan en/of deze onderdelen goed vastzitten aan de e-bike.

## Bescherming tegen roest, corrosie en waterschade



**WAARSCHUWING:** schade aan het elektrische systeem van uw e-bike die op enige manier is veroorzaakt, met inbegrip van contact met water, kan leiden tot een storing van de accu, storing van het elektrische systeem of brand en gevolgschade, letsel of de dood. Volg alle aanbevelingen om de kans op waterschade te minimaliseren. Neem bij vragen contact op met de productondersteuning van Rad Power Bikes.

Zoals elk voertuig dat buiten wordt gebruikt, moet ook uw RadCity worden onderhouden om beschermd te blijven tegen weersomstandigheden. Volg de volgende stappen zodat uw e-bike lang kan meegaan:

- Bewaar onder een afdak en rechtop; vermijd dat de e-bike in de regen staat of aan bijtende stoffen zoals water, zout of dooimiddelen wordt blootgesteld. Droog uw e-bike na blootstelling aan regen af en breng een antiroestlaag aan op de ketting en andere onbewerkte stalen oppervlakken.
- Zet uw e-bike en de accu uit om eerstgenoemde schoon te maken. Veeg het frame af met een schone, vochtige doek. Breng indien nodig een mild, niet-bijtend reinigingsmiddel aan op de vochtige doek en veeg het frame vervolgens schoon. Droog het frame tot slot af met een schone, droge doek. Gebruik nooit water onder hoge druk op uw e-bike. Poets uw e-bike regelmatig schoon en veeg of spuit alle ongeverfde mechanische onderdelen af met een antiroestbehandeling.
- Als geverfde metalen onderdelen krassen of schilfers vertonen, gebruik dan lak of nagellak tegen roest.
- Dompel de e-bike of onderdelen nooit onder in water of een andere vloeistof die het elektrische systeem kan beschadigen.
- Rijd niet op het strand, in kustgebieden met mist met een hoog zoutgehalte of op oppervlakken die zijn behandeld met zout of ontdooimiddelen. Als u dit doet, wordt uw e-bike blootgesteld aan zout of andere substanties die zeer bijtend zijn.

Corrosie van elektrische componenten kan leiden tot blijvende schade die kan leiden tot batterijstoringen, storingen in het elektrische systeem of elektrische brand. Schade als gevolg van roest wordt niet gedekt door de garantie.

# Probleemoplossing

Probleem	Meest voorkomende oplossingen
<b>E-bike werkt niet:</b>	
Onvoldoende accuvermogen Accu is in transportmodus	Laad de accu op Beëindig de transportmodus door de batterijknop minstens drie seconden ingedrukt te houden (functie beschikbaar op modellen)
Accu niet volledig in lade geplaatst Defecte verbindingen Niet in de juiste volgorde aangezet	Monteer de accu op de juiste manier Maak de stekkers schoon en sluit ze opnieuw aan Zet de e-bike aan door de stappen in de juiste volgorde te nemen
De rem is ingeknepen Loopondersteuning is gestopt	Ontkoppel de rem Zorg ervoor dat er niets anders dan de loopondersteuningsknop op de UI-afstandsbediening ingedrukt houdt (op sommige modellen)
UI-knop(pen) zitten vast	Zorg ervoor dat niets de knop(pen) op de UI-afstandsbediening ingedrukt houdt (op sommige modellen)
Accu werkt niet	Vervang de accu
<b>Onregelmatige acceleratie en/of verminderde topsnelheid:</b>	
Onvoldoende accuvermogen Onverwachte PAS-niveau-instelling Twist power assist los of beschadigd	Laad de accu op of vervang hem Controleer PAS-niveau Twist power assist vervangen
<b>Wanneer ingeschakeld, reageert de motor niet:</b>	
Loszittende bedrading Twist power assist los of beschadigd Losse of beschadigde motorkabel Beschadigde motor	Kabel(s) opnieuw aansluiten of vervangen Twist power assist vastdraaien of vervangen Sluit de motorkabel opnieuw aan of vervang deze Motor vervangen
<b>Verminderd bereik:</b>	
Lage banddruk Accu bijna leeg Fietsen met te veel heuvels, tegenwind, remmen of overmatige belasting	Controleren op lekke banden of andere beschadigingen. Blaas de banden op volgens de PSI op de zijwand. Laad de accu op Help met de pedalen of wijzig uw route

Accu is gedurende lange tijd niet regelmatig opgeladen	Laad de accu op. Als de actieradius aanhoudt, raadpleeg dan ons Helpcentrum op <a href="http://radpowerbikes.eu/help">radpowerbikes.eu/help</a> .
Remmen werken stroef	Stel de remmen af
Defecte, beschadigde of verouderde accu	Neem contact op met de productondersteuning van Rad Power Bikes om de accu te vervangen. Koppel de beschadigde accu los, bewaar deze op een veilige plek en recycle deze of gooi hem zo snel mogelijk weg volgens de lokale regelgeving.

#### De accu laadt niet op:

Oplader is niet goed aangesloten	Pas de opladeraansluiting aan
Oplader is beschadigd	Vervang de oplader
Accu is beschadigd	Stop onmiddellijk met het gebruik. Koppel de accu los, bewaar deze op een veilige plek en recycle deze of gooi hem zo snel mogelijk weg volgens de lokale regelgeving. Neem contact op met de productondersteuning van Rad Power Bikes om de accu te vervangen.
Bedrading beschadigd	Bedrading vervangen
Accu werkt niet	Vervang de batterij

#### Wiel of motor maakt vreemde geluiden:

Loszittende verbinding motorkabel	Sluit de kabel weer aan
Beschadigde wielspaken of velg	Beschadigde component(en) repareren of vervangen
Beschadigde motor	Motor vervangen

## Foutdetectie

Uw RadCity is uitgerust met een foutdetectiesysteem dat is geïntegreerd in het display en de motorcontroller. In het geval van een storing in het elektronische regelsysteem, moet er een foutcode verschijnen op de Rad UI-afstandsbediening en het Rad UI-scherm. Als er op enig moment een foutcode op uw fiets wordt weergegeven, stop dan met fietsen en zoek de informatie over de foutcode op [radpowerbikes.eu/help](http://radpowerbikes.eu/help).



Rad UI-afstandsbediening



Rad UI-scherm

Het Rad UI-scherm toont de foutcode als een getal.

De Rad UI-afstandsbediening geeft een foutcode weer met een grote "E" en oplichtende balken (groen omcirkeld in de afbeelding "Rad UI-afstandsbediening"). In dezelfde afbeelding vertegenwoordigen de onderste twee balken het eerste cijfer, "2" en de bovenste drie balken vertegenwoordigen het tweede cijfer, "3", om de foutcode "23" te vormen.

De volgende foutcodes zijn de meest voorkomende.

Fout	Definitie
21	Abnormale stroom
22	Twist power assist storing
23	Fout met motorfase
24	Motorhalfout
25	Remschakelaar defect of rem ingetrokken tijdens het inschakelen

Fout	Definitie
30	Communicatiefout
31	Storing aan/uit-knop zit vast
34	Storing uitschakeling loopondersteuning

In sommige gevallen kan een communicatiefout worden weergegeven als een signaal dat de accu bijna leeg is op de Rad UI-afstandsbediening. Als u merkt dat uw Rad UI-afstandsbediening slechts één acculadingslampje laat zien en dat lampje knippert, controleer dan het accuniveau op de accu zelf. Als de accu niet ook een zeer lage lading aangeeft, moet u aannemen dat er een communicatiefout is (fout 30) en volgt u de stekkercontrole gids voor uw e-bike op ons HelpCentrum ([radpowerbikes.eu/help](https://radpowerbikes.eu/help)).

Als er een foutcode wordt weergegeven, noteer dan het nummer of maak een foto. Probeer de e-bike uit en vervolgens weer aan te schakelen. Als de fout zich blijft voordoen, schakelt u de e-bike uit en stop er dan mee om er zeker van te zijn dat u de fout niet veroorzaakt door per ongeluk op een knop te drukken, enz. Ga naar onze Help centrum ([radpowerbikes.eu/help](https://radpowerbikes.eu/help)) om informatie over de foutcode op te zoeken.

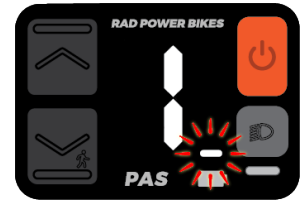

Als de Rad UI-afstandsbediening een enkel knipperend oplaadlampje laat zien, kan dat duiden op een bijna lege accu of een communicatiefout.

# Rijd zo veilig mogelijk

Fietsen of fietsen op de e-bike is een fijne, heerlijke en praktische manier om een stad te verkennen, maar zoals bij elke sport brengt het risico op letsel en zelfs overlijden met zich mee. Door te fietsen of op de e-bike te fietsen erkent u de verantwoordelijkheid voor die risico's.



**WAARSCHUWING:** Onjuiste montage, onderhoud of gebruik van uw e-bike kan leiden tot defecten aan onderdelen of prestaties, verlies van controle, ernstig letsel of de dood. Zelfs als u een ervaren fietser bent, moet u de volledige handleiding en alle documentatie voor subonderdelen of accessoires lezen en begrijpen voordat u gaat fietsen. Als u niet zeker weet of u over de ervaring, vaardigheden en/of gereedschappen beschikt om alle montagestappen in de handleiding en de montagevideo op [radpowerbikes.eu/manual](http://radpowerbikes.eu/manual) uit te voeren, raadpleeg dan een plaatselijke, erkende fietsenmaker om uw e-bike te monteren.

## Leeftijd en vereiste vaardigheden

U moet 16 jaar of ouder zijn om de RadCity te gebruiken. U moet ook het fysieke en mentale vermogen en daarnaast een goede reactietijd hebben om alle lokale wetten met betrekking tot het gebruik van e-bikes te begrijpen en na te leven en om te kunnen omgaan met het verkeer, wisselende wegomstandigheden en plotselinge situaties. Als u een beperking of handicap heeft (bijv. een visuele beperking, gehoorstoornis, een lichamelijke beperking, cognitieve of spreekstoornis, epileptische stoornis) of enige andere beperking die uw vermogen om de fiets veilig te berijden zou kunnen beïnvloeden, raadpleeg dan uw arts voordat u de e-bike of een vergelijkbaar voertuig gaat gebruiken.



**WAARSCHUWING:** Deze e-bike mag niet worden bediend door personen jonger dan 16 jaar. Kinderen onder de 16 jaar hebben mogelijk onvoldoende beoordelingsvermogen en vaardigheden om de e-bike veilig te bedienen, wat mogelijk kan leiden tot schade aan de e-bike, schade aan andere eigendommen, ernstig letsel en/of overlijden. Controleer ook uw lokale wetgeving, die mogelijk een hogere leeftijd vereist. Het is uw verantwoordelijkheid om de plaatselijke voorschriften met betrekking tot de leeftijd van de rijder en andere kwalificaties te kennen en na te leven.



MINIMUM  
OPERATOR AGE



**GEVAAR:** Als u op een fiets rijdt onder invloed van alcohol, drugs of een ander middel of aandoening dat/die uw motoriek, beoordelingsvermogen, reactietijd of het vermogen om veilig een voertuig te besturen kan aantasten, loopt u een ZEER HOOG RISICO op ernstig letsel of de dood. Gebruik uw e-bike of andere vervoersmiddelen alleen als u nuchter bent en anderszins fysiek en mentaal voorbereid bent om veilig te fietsen.

## Ken en houd u aan alle relevante lokale wetten

De RadCity 5 Plus is een pedelec van 250 watt (W). Controleer de relevante wetgeving op de locaties waar u gaat rijden voor een volledig begrip van alle noodzakelijke wettelijke vereisten voor het gebruik van uw RadCity 5 Plus. Deze handleiding verwijst naar uw RadCity 5 Plus als de "RadCity 5 Plus", "RadCity", "-fiets", "e-bike" of "elektrische fiets." Het is uw verantwoordelijkheid om de lokale wetten te kennen die van toepassing zijn op elk type vervoersmiddel dat u gebruikt.

## Rijd op een bij de omstandigheden passende manier

Rijd altijd met snelheden die geschikt zijn voor de plaatselijke ondergrond en de omstandigheden en die passen bij uw ervaringsniveau. Ga bij twijfel langzamer rijden.

Rijd met uw voorlicht aan, zo bent u onder alle omstandigheden beter zichtbaar. Het voorlicht gaat aan wanneer de e-bike wordt ingeschakeld. We raden u aan om het aan te houden tijdens het fietsen.

Concentreer u op het pad dat voor u ligt. Vermijd kuilen, grind, ijs, natte of olieachtige wegen, natte bladeren, stoepranden, treinrails, verkeersdrempels, afvoerpoorten, doornen, gebroken glas en andere obstakels, gevaren en lekke banden.



**WAARSCHUWING:** Als u diagonaal treinsporen of soortgelijke gegroefde of verhoogde oppervlakken kruist, kan het oppervlak uw wiel "vastklemmen" of doen afbuigen, waardoor uw e-bike plotseling vastloopt of crasht, wat kan leiden tot ernstig letsel of de dood. Rijd altijd in een loodrechte hoek over dergelijke hindernissen of, bij twijfel, stap af en loop er met uw e-bike overheen.

## RIJDEN OP HET FIETSPAD

Ga respectvol om met gemeenschappelijke paden en voorzieningen. Houd uw snelheid beheerst en overtreed de snelheidslimieten op het pad niet, haal voorzichtig en vriendelijk in. Gebruik uw stem en/of bel om anderen te waarschuwen dat u eraan komt, vooral bij het inhalen. Houd er rekening mee dat uw e-bike zwaar is, hoge snelheden kan halen en anderen kan verwonden als u er niet voorzichtig mee omgaat.

## RIJDEN OP DE WEG

Houd u bij het rijden op straat aan dezelfde verkeerswetten als alle andere weggebruikers en aan de lokale regels voor het gebruik van fietsen of e-bikes. Het delen van de weg met andere weggebruikers brengt veel gevaren met zich mee. Neem altijd volgende voorzorgsmaatregelen:

- Verwacht het onverwachte, zoals het openen van autodeuren of het achteruitrijden op opritten.
- Wees extra voorzichtig op kruispunten en bij het voorbereiden om andere voertuigen of andere fietsers in te halen.
- Rijd voorspelbaar, in een rechte lijn en met het verkeer mee. Rijd nooit tegen het verkeer in.
- Gebruik de juiste handsignalen om afslaan aan te geven en doe dit ruim voordat u afslaat.
- Rijd voorzichtig. U bent misschien moeilijk te zien voor andere weggebruikers.
- Vergroot uw zichtbaarheid door de tips in "[Slecht zicht](#)" hieronder in acht te nemen.

## FIETSEN OP EEN ONVERHARDE ONDERGROND

Fietsen op een onverharde ondergrond vereist veel aandacht en specifieke vaardigheden en brengt wisselende omstandigheden en gevaren met zich mee. Fiets niet op een onverharde ondergrond, tenzij u over de juiste vaardigheden beschikt. Als u ervoor kiest om op een onverharde ondergrond te fietsen, draag dan geschikte veiligheidsuitrusting en fiets niet in uw eentje in afgelegen gebieden.

## SLECHT ZICHT



**WAARSCHUWING:** Als u 's nachts of bij slecht zicht fietst (ochtendgloren, schemering, mist, regen, mist, sneeuw enz.), wordt het moeilijker om gevaren te zien en te ontwijken en wordt het voor anderen moeilijker om u te zien en u te ontwijken, waardoor het risico op ongevallen, ernstig letsel of overlijden toeneemt. Natte, gladde oppervlakken vergroten het risico op letsel of de dood. Vermijd deze omstandigheden zoveel mogelijk. Als u onder deze omstandigheden moet rijden, kunt u het risico verkleinen door onderstaande richtlijnen te volgen.

- Draag reflecterende en felle gekleurd kleding.
- Ga langzamer fietsen.
- Gebruik indien mogelijk bekende routes met straatverlichting.
- Zorg ervoor dat de reflectoren op de band, het pedaal en andere plekken zijn gemonteerd en niet worden belemmerd.
- Zorg ervoor dat voorlicht en achterlicht/remlicht goed werken en niet worden bedekt. Gebruik ze.

## NATTE OMSTANDIGHEDEN

Uw RadCity is niet bedoeld voor gebruik in plassen, hevige regenval of stromen. Dompel dit product of de onderdelen nooit onder in water of een andere vloeistof die het elektrische systeem kan beschadigen.



**WAARSCHUWING:** Fietsen in natte omstandigheden betekent gladde handen, voeten en rijoppervlakken, waardoor het risico op ongevallen, ernstig letsel of de dood aanzienlijk toeneemt. Donkere omstandigheden (nacht, schemering, dageraad, mist, regen, sneeuw, enz.) zullen het risico op letsel of de dood vergroten. Vermijd rijden in dergelijke omstandigheden. Als u ervoor kiest om in natte omstandigheden te rijden, doet u dit op eigen risico. Volg onderstaande aanbevelingen om dat risico te verminderen.

- Verlaag de rijsnelheid om u te helpen de e-bike onder controle te houden in gladde omstandigheden.
- Rem eerder aangezien het langer duurt om te vertragen dan onder droge omstandigheden.
- Zorg ervoor dat u beter zichtbaar bent voor anderen op de weg, volg de tips in "[Slecht zicht](#)" hierboven hierboven.
- Onthoud dat gevaren op de weg moeilijker te zien zijn als ze nat zijn, dus ga extra voorzichtig te werk.



## EXTREME RIDING

Er zijn geen geschikte voorwaarden voor extreme riding. Hoewel in veel artikelen, advertenties en catalogussen extreme riding wordt afgebeeld, raadt Rad Power Bikes dergelijk ongepast en gevaarlijk gebruik van zijn producten ten zeerste af.



**GEVAAR:** Bij extreme riding loopt u een ZEER HOOG RISICO op ernstig letsel of de dood. Extreme riding omvat, maar is niet beperkt tot, sprongen en stunts die of rijden dat uw capaciteiten of de kracht- en integriteitsbeperkingen van bepaalde e-bikeonderdelen overschrijdt en/of anderszins tot gevaarlijke situaties leidt. Houd u niet bezig met extreme riding of situaties die uw mogelijkheden te boven gaan.

## Draag een helm en geschikte veiligheidsuitrusting

We raden u en elke passagier die u vervoert ten zeerste aan om tijdens het rijden van uw e-bike een goed passende, gecertificeerde fietshelm te dragen, wat wettelijk verplicht kan zijn in uw regio.

Draag geschikte veiligheidsuitrusting inclusief schoenen met gesloten neus. Als u een losse broek draagt, maak de onderkant dan vast met geschikte beenclips of banden om te voorkomen dat de stof gaat wapperen en vast komt te zitten in de ketting of andere bewegende delen. Gebruik nooit items zoals koptelefoons of mutsen die uw gehoor of gezichtsveld kunnen beperken. Bij een plaatselijke, professionele en ervaren fietswinkel kan men u adviseren over welke uitrusting het beste is voor het weer en andere rijomstandigheden in uw omgeving.

Maximaliseer uw zichtbaarheid met felle kleuren en reflecterende bovenkleding of vesten. Zorg dat u te allen tijde kunt worden gezien en gehoord door de reflectoren op uw e-bike te laten zitten, het voorlicht of het achterlicht te zichtbaar te houden en de bel te laten zitten.



**GEVAAR:** Door te fietsen, een e-bike of een vergelijkbaar voertuig te besturen zonder helm, loopt u een ZEER HOOG RISICO op ernstig hoofdletsel of de dood. Draag altijd een goed passende helm die het voorhoofd bedekt. Veel landen vereisen specifieke veiligheidsvoorzieningen. Het is uw verantwoordelijkheid om uzelf vertrouwd te maken met en te voldoen aan de wetten, regels en voorschriften die gelden waar u fietst.



WEAR A HELMET

# Beperkte garantie en andere voorwaarden

De garantie van uw e-bike en andere bindende wettelijke voorwaarden (bijv. aankoopvoorwaarden, enz.) kunnen op elk moment worden gewijzigd. Ga naar [radpowerbikes.eu/terms](https://radpowerbikes.eu/terms) om uw aankoopvoorwaarden te raadplegen. Ga naar [radpowerbikes.eu/warranty](https://radpowerbikes.eu/warranty) om de huidige garantie te bekijken.

## RAD POWER BIKES BEPERKTE GARANTIEVOORWAARDEN

Deze beperkte garantie is een aanvulling op uw wettelijke rechten.

Alle e-bikes van Rad Power Bikes ("RPB") (de "e-bikes") die in Europa zijn gekocht en hun individuele Gedekte Componenten (zoals hierin gedefinieerd), zijn beschermd tegen alle fabricagefouten in materiaal of vakmanschap met betrekking tot de Gedekte Componenten gedurende twee jaar vanaf de datum van ontvangst van deze e-bike door de klant (de "Garantieperiode"). Deze beperkte garantie is alleen van toepassing op in het VK en de EU gekochte e-bikes (aankopen in de Verenigde Staten of Canada zijn onderhevig aan de toepasselijke garantievoorwaarden die worden aangeboden door RPB in die rechtsgebieden) en in overeenstemming met de volgende voorwaarden:

- Deze beperkte garantie is alleen van toepassing op de oorspronkelijke eigenaar van de e-bike. De garantieperiode begint op het moment dat u de e-bike ontvangt en eindigt onmiddellijk na afloop van de betreffende termijn of bij elke verkoop of overdracht van de e-bike aan een andere persoon en in geen geval zal de garantie van toepassing zijn op elke volgende eigenaar of ontvanger van de e-bike.
- De beperkte garantie is uitdrukkelijk beperkt tot de vervanging van een van de volgende componenten die standaard op uw e-bikemodel worden geleverd (niet alle genoemde onderdelen zijn standaard bij alle modellen), mochten die componenten defect blijken te zijn: lithium-ionaccu (de "accu"), frame, voorvorken, stuurpen, stuur, balhoofdlagerpers, zadelpen, zadel, remmen, lichten, trapas, crankstel, pedalen, velgen, wielnaaf, freewheel, cassette, derailleur, schakelmechanisme, kettingaanspanner, motor, gaspedaal, twist power assist, controller, kabelboom, lcd-display, led-display, UI-scherm, afstandsbediening, standaard, reflectoren en hardware (elk een "Gedekte Component").

### DEZE BEPERKTE GARANTIE DEKT NIET:

- Normale slijtage van een Gedekte Component.
- Verbruiksartikelen of normale slijtage van onderdelen (zoals banden, binnenbanden, remblokken, kabels en behuizing, handvatten, ketting en spaken), tenzij deze bij aanschaf al kapot waren.
- Schade of defecten aan Gedekte Componenten die het gevolg zijn van het niet opvolgen van de instructies in de gebruikershandleiding van de e-bike, natuurrampen, ongelukken, verkeerd gebruik, verwaarlozing, misbruik, commercieel gebruik, wijzigingen, aanpassingen, onjuiste montage, montage van onderdelen of accessoires die niet oorspronkelijk bedoeld of compatibel zijn met de verkochte e-bike, bedieningsfout, waterschade, extreme riding, stuntrijden of onjuist vervolgonderhoud.
- Ter verduidelijking: RPB is niet aansprakelijk en/of verantwoordelijk voor enige schade, storing of verlies veroorzaakt door niet-geautoriseerde service of gebruik van niet-geautoriseerde onderdelen.
- De accu heeft geen garantie tegen schade als gevolg van stroompieken, gebruik van een onjuiste oplader, onjuist onderhoud of ander dergelijk misbruik, normale slijtage of waterschade.
- Schade die optreedt tijdens verzending als de eigenaar zijn eigen verzendmethode toepast of als de fiets wordt verzonden met een koerier of soortgelijke service.
- Alle producten die door RPB worden verkocht en die geen e-bike zijn.
- Transportschade indien dergelijke schade niet binnen 30 dagen na ontvangst van het product aan RPB is gemeld.

BEPALEN OF SCHADE OF DEFECTEN AAN EEN E-BIKE OF GEDEKTE COMPONENT WORDEN GEDEKT DOOR DEZE BEPERKTE GARANTIE, IS AAN RPB.

### CLAIMPROCES

RPB ZAL GEEN ENKEL GEDEKTE COMPONENT ONDER DEZE BEPERKTE GARANTIE VERVANGEN ZONDER EERST FOTO'S/VIDEO'S VAN DE BESCHADIGDE GEDEKTE COMPONENT TE HEBBEN GEZIEN.

Voordat u een garantieclaim indient, raden we u aan contact op te nemen met ons productondersteuningsteam op [eu-support@radpowerbikes.com](mailto:eu-support@radpowerbikes.com) omdat er mogelijk een eenvoudige oplossing voor uw probleem is.

Onder voorbehoud van uw annuleringsrechten zoals uiteengezet in de Algemene voorwaarden voor consumentenkoop, moet u, om gebruik te kunnen maken van uw recht op vervanging van een Gedekte Component onder deze beperkte garantie, het volgende doen:

- Neem per e-mail contact op met het RPB Product Support-team op [eu-support@radpowerbikes.com](mailto:eu-support@radpowerbikes.com) of telefonisch op +31-85 7470430 of VK: +44 800 069 8513. Het productondersteuningsteam zal in eerste instantie met u samenwerken aan het probleem met uw e-bike om mogelijke eenvoudige oplossingen in kaart te brengen.
- In het geval dat het team Productondersteuning bepaalt dat een Gedekte Component moet worden vervangen, zullen zij u een reeks instructies geven voor het retourneren van het defecte Gedekte Component en voor het ontvangen van het vervangende onderdeel.
- Nadat u de vervangende Gedekte Component hebt ontvangen, zal het productondersteuningsteam u ook helpen bij het bepalen hoe u het nieuwe Gedekt Component op uw e-bike kunt vervangen of installeren.
- U bent verantwoordelijk voor de verzendkosten in verband met het retourneren van een Gedekte Component, tenzij RPB er schriftelijk mee instemt dergelijke verzendkosten te betalen. Vervangende Gedekte Componenten onder deze beperkte garantie worden alleen verzonden naar het adres van de oorspronkelijke koper.

Alle claims op deze garantie moeten binnen twee jaar na de eerste aankoop bij Rad Power Bikes worden ingediend. Garantieclaims kunnen worden ingediend bij [eu-support@radpowerbikes.com](mailto:eu-support@radpowerbikes.com)

Garantieonderdelen worden alleen verzonden binnen de 26 landen waarnaar we momenteel verzenden. Als u uw e-bike in het ene land hebt laten bezorgen en vervolgens naar een ander land hebt verzonden, worden onderdelen alleen verzonden naar het land waarin de fiets oorspronkelijk is afgeleverd.

DEZE BEPERKTE GARANTIE GEEFT U SPECIFIEKE WETTELIJKE RECHTEN EN MOGELIJK HEBT U OOK ANDERE STATUTAIRE RECHTEN IN RELATIE TOT DE PRODUCTEN EN DE BEPERKTE GARANTIE HEEFT GEEN GEVOLGEN VOOR DEZE RECHTEN.





# Bekijk de montagevideo!

## Vraag uw nieuwste handleiding aan!

We doen ons best om deze handleiding zo duidelijk, volledig en nauwkeurig mogelijk te maken, maar soms leren we nieuwe dingen, ontdekken we fouten, verbeteren we de uitleg of voegen we belangrijke nieuwe veiligheidsinformatie toe. De handleiding die u goed leest, is mogelijk niet de nieuwste versie, tenzij u deze zojuist hebt gedownload.

Ga naar onze Helpcentrum op [radpowerbikes.eu/help](https://radpowerbikes.eu/help) om de nieuwste handleiding te downloaden en om uw montagevideo te bekijken, zodat u de veiligste en plezierigste ervaring kunt hebben met uw nieuwe e-bike!

## Bedankt voor het kiezen voor Rad!